

Προβολέας DLP®

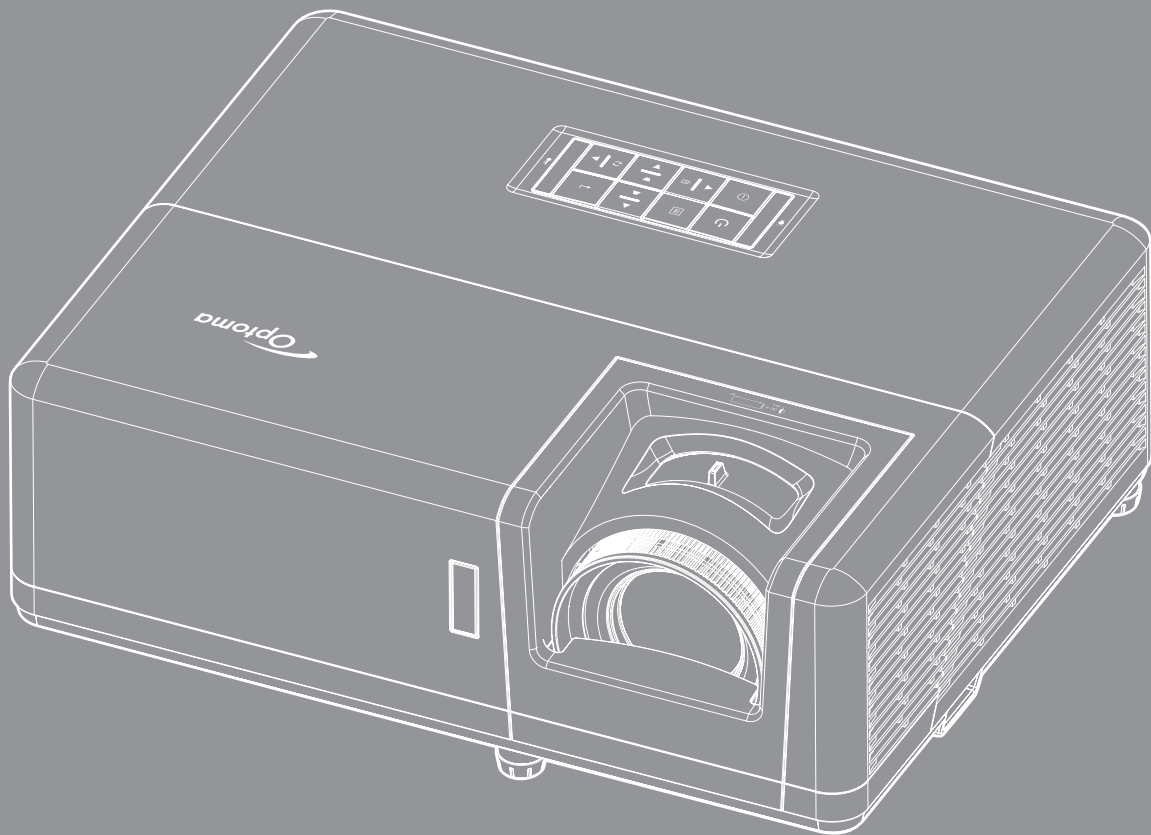

Εγχειρίδιο
χρήστη



PJLink



ΠΙΝΑΚΑΣ ΠΕΡΙΕΧΟΜΕΝΩΝ

ΑΣΦΑΛΕΙΑ.....	4
Σημαντικές οδηγίες ασφαλείας.....	4
Πληροφορίες ασφάλειας της ακτινοβολίας λέιζερ.....	5
Ανακοίνωση σχετικά με το Λέιζερ.....	6
Πνευματικής ιδιοκτησίας.....	7
Αποποίηση ευθύνης.....	7
Αναγνώριση εμπορικών σημάτων.....	7
FCC.....	7
Δήλωση συμμόρφωσης για χώρες της Ε.Ε.....	8
WEEE.....	8
Καθαρισμός φακού.....	8
ΕΙΣΑΓΩΓΗ.....	9
Επισκόπηση Συσκευασίας.....	9
Τυπικά αξεσουάρ.....	9
Προαιρετικά αξεσουάρ.....	9
Επισκόπηση προϊόντος.....	10
Συνδέσεις.....	11
Πληκτρολόγιο.....	12
Τηλεχειριστήριο 1.....	13
Τηλεχειριστήριο 2.....	14
ΡΥΘΜΙΣΗ ΚΑΙ ΕΓΚΑΤΑΣΤΑΣΗ.....	15
Εγκατάσταση του προβολέα.....	15
Σύνδεση πηγών στον προβολέα.....	17
Ρύθμιση της προβαλλόμενης εικόνας.....	18
Ρύθμιση από απόσταση.....	19
ΧΡΗΣΗ ΤΟΥ ΠΡΟΒΟΛΕΑ.....	21
Ενεργοποίηση/Απενεργοποίηση του προβολέα.....	21
Επιλογή μιας πηγής εισόδου.....	22
Περιήγηση στο μενού και λειτουργίες.....	23
Δέντρο μενού OSD.....	24
Εμφάνιση μενού ρυθμίσεων εικόνας.....	32
Εμφάνιση μενού 3D.....	35
Εμφάνιση μενού αναλογίας εικόνας.....	36
Προβολή μενού μάσκας άκρων.....	38
Προβολή μενού ζουμ.....	38
Εμφάνιση μενού μετατόπισης εικόνας.....	39
Εμφάνιση μενού αυτόματης διόρθωσης τραπεζίου.....	39
Εμφάνιση μενού διόρθωσης τραπεζίου.....	39
Μενού σίγασης ήχου.....	39
Μενού έντασης ήχου.....	39

<i>Ρύθμιση μενού προβολής</i>	40
<i>Ρύθμιση μενού τύπου οθόνης</i>	40
<i>Ρύθμιση μενού ρυθμίσεων ισχύος</i>	40
<i>Ρύθμιση μενού Ασφάλειας</i>	41
<i>Επιλογές μενού ρυθμίσεων HDMI link</i>	41
<i>Ρύθμιση μενού σχηματομορφής δοκιμής</i>	42
<i>Ρύθμιση μενού απομακρυσμένων ρυθμίσεων</i>	42
<i>Ρύθμιση μενού αναγνωριστικού (ID) προβολέα</i>	42
<i>Ρύθμιση μενού επιλογών</i>	42
<i>Ρύθμιση επαναφοράς όλων των μενού OSD</i>	43
<i>Μενού δικτύου LAN</i>	44
<i>Μενού ελέγχου δικτύου</i>	45
<i>Ρύθμιση μενού ρυθμίσεων ελέγχου δικτύου</i>	46
<i>Μενού πληροφοριών</i>	52



ΣΥΝΤΗΡΗΣΗ..... 53

<i>Εγκατάσταση και καθαρισμός του φίλτρου σκόνης</i>	53
--	----

ΠΡΟΣΘΕΤΕΣ ΠΛΗΡΟΦΟΡΙΕΣ..... 54

<i>Συμβατές αναλύσεις</i>	54
<i>Μέγεθος εικόνας και απόσταση προβολής</i>	57
<i>Διαστάσεις προβολέα και εγκατάσταση με στήριξη στην οροφή</i>	58
<i>Κωδικοί τηλεχειριστηρίου IR 1</i>	59
<i>Κωδικοί τηλεχειριστηρίου IR 2</i>	61
<i>Αντιμετώπιση προβλημάτων</i>	63
<i>Ενδείξεις προειδοποίησης</i>	65
<i>Προδιαγραφές</i>	66

ΑΣΦΑΛΕΙΑ

	Ο κεραυνός με την κεφαλή βέλους, μέσα σε ένα ισόπλευρο τρίγωνο, είναι για να προειδοποιεί το χρήστη για την παρουσία μη μονωμένης επικίνδυνης τάσης στο εσωτερικό του προϊόντος που μπορεί να είναι επαρκούς έντασης για να αποτελεί κίνδυνο ηλεκτροπληξίας για ανθρώπους.
	Το θαυμαστικό μέσα σε ένα ισόπλευρο τρίγωνο είναι για να προειδοποιεί το χρήστη για την παρουσία σημαντικών οδηγιών λειτουργία και συντήρησης (επισκευής) στα έγγραφα που συνοδεύουν τη συσκευή.

Παρακαλούμε ακολουθήστε όλες τις προειδοποιήσεις, τις προφυλάξεις και τις διαδικασίες συντήρησης που συνιστώνται στον παρόντα Οδηγό χρήσης.

Σημαντικές οδηγίες ασφαλείας

- Μην φράζετε τις τρύπες αερισμού. Για να διασφαλίσετε αξιόπιστη λειτουργία του προβολέα και για να τον προστατέψετε από υπερθέρμανση, τοποθετήστε τον σε τοποθεσία και σημείο που δεν θα επηρεάζουν το σωστό εξαερισμό του. Για παράδειγμα, μην τοποθετείτε τον προβολέα σε ένα γεμάτο τραπέζι, καναπέ, κρεβάτι, κ.λπ. Μην τοποθετείτε τον προβολέα σε μία εσοχή, όπως π.χ. σε μία βιβλιοθήκη ή σε ένα ντουλάπι που περιορίζει τη ροή του αέρα.
- Για να μειώσετε τον κίνδυνο πυρκαγιάς ή/και ηλεκτροπληξίας, μην εκθέτετε τον προβολέα σε βροχή ή υγρασία. Μην πραγματοποιήσετε την εγκατάσταση κοντά σε πηγές θερμότητας, όπως καλοριφέρ, θερμοσίφωνες, φούρνους ή άλλες συσκευές, όπως ενισχυτές, που παράγουν θερμότητα.
- Μην επιτρέψετε σε αντικείμενα ή υγρά να εισέλθουν στον προβολέα. Ενδέχεται να έρθουν σε επαφή με επικίνδυνα σημεία τάσης ή να βραχυκυκλώσουν μέρη τα οποία μπορεί να προκαλέσουν φωτιά ή ηλεκτροπληξία.
- Μη χρησιμοποιείτε τη συσκευή υπό τις ακόλουθες συνθήκες:
 - Σε περιβάλλοντα με υπερβολική ζέστη, κρύο ή υγρασία.
 - (i) Βεβαιωθείτε πως η θερμοκρασία του δωματίου είναι 5°C ~ 40°C
 - (ii) Η σχετική υγρασία είναι 10% ~ 85%
 - Σε περιοχές με υπερβολική σκόνη και χώμα.
 - Κοντά σε κάποια συσκευή που εκπέμπει ισχυρό μαγνητικό πεδίο.
 - Σε άμεση επαφή με το ηλιακό φως.
- Μην χρησιμοποιείτε τη μονάδα εάν έχει υποστεί καταστροφές ή ζημιές. Οι εξωτερικές ζημιές (περιλαμβάνουν ενδεικτικά) τις παρακάτω:
 - Η μονάδα έχει πέσει.
 - Το καλώδιο ή το φως τροφοδοσίας έχουν υποστεί ζημία.
 - Έχει χυθεί υγρό επάνω στον προβολέα.
 - Ο προβολέας έχει εκτεθεί σε βροχή ή υγρασία.
 - Κάποιο αντικείμενο έχει πέσει στο εσωτερικό του προβολέα ή υπάρχει κάποιο χαλαρό εξάρτημα σε αυτόν.
- Μην τοποθετείτε τον προβολέα πάνω σε ασταθείς επιφάνειες. Ο προβολέας μπορεί να ανατραπεί και να προκληθεί τραυματισμός ή να πάθει ζημιά ο προβολέας.
- Μην παρεμποδίζετε το φως που προέρχεται από το φακό του προβολέα όταν αυτός βρίσκεται σε λειτουργία. Το φως θα θερμάνει το αντικείμενο και μπορεί να λιώσει, προκαλώντας εγκαύματα ή πυρκαγιά.
- Παρακαλούμε να μην ανοίξετε ή αποσυναρμολογήσετε αυτόν τον προβολέα καθώς αυτό μπορεί να προκαλέσει ηλεκτροπληξία.
- Παραπέμψτε όλες τις επισκευές σε αρμόδιο προσωπικό επισκευών. Το άνοιγμα ή η αφαίρεση των καπακιών μπορεί να σας εκθέσει σε επικίνδυνες τάσεις ή σε άλλους κινδύνους. Επικοινωνήστε με την Optoma πριν από την αποστολή της συσκευής για επιδιόρθωση.
- Δείτε το περίβλημα του προβολέα για σημάνσεις σχετικές με την ασφάλεια.
- Η συσκευή θα πρέπει να επισκευάζεται αποκλειστικά από το εξουσιοδοτημένο προσωπικό επισκευών.
- Να χρησιμοποιείτε μόνο εξαρτήματα/αξεσουάρ που καθορίζονται από τον κατασκευαστή.
- Μην κοιτάτε απευθείας το φακό του προβολέα κατά τη διάρκεια της λειτουργίας του. Το έντονο φως μπορεί να βλάψει τα μάτια σας.
- Αυτός ο προβολέας θα ανιχνεύσει μόνος του τη διάρκεια ζωής της φωτεινής πηγής.

- Όταν απενεργοποιείτε τον προβολέα, βεβαιωθείτε πως έχει ολοκληρωθεί ο κύκλος ψύξης πριν να αποσυνδέσετε την τροφοδοσία. Αφήστε 90 δευτερόλεπτα για να κρυώσει ο προβολέας.
- Απενεργοποιήστε και αποσυνδέστε το φις τροφοδοσίας από την πρίζα εναλλασσόμενου ρεύματος προτού καθαρίσετε το προϊόν.
- Χρησιμοποιείτε στεγνό μαλακό ύφασμα με ήπιο απορροπταντικό για να καθαρίσετε το περίβλημα της οθόνης. Μη χρησιμοποιείτε λιπαντικά καθαριστικά, κεριά ή διαλυτικά για να καθαρίσετε τη μονάδα.
- Αποσυνδέστε το φις τροφοδοσίας από την πρίζα εναλλασσόμενου ρεύματος εάν πρόκειται να μην χρησιμοποιήσετε το προϊόν για μεγάλο χρονικό διάστημα.
- Μην εγκαθιστάτε τον προβολέα σε μέρη όπου μπορεί να υφίσταται δονήσεις ή τραντάγματα.
- Μην αγγίζετε το φακό με γυμνά χέρια.
- Αφαιρέστε τη μπαταρία/μπαταρίες από το τηλεχειριστήριο πριν από την αποθήκευση. Αν η μπαταρία/μπαταρίες παραμείνουν μέσα στο τηλεχειριστήριο για μεγαλύτερες περιόδους, ενδέχεται να προκληθεί διαρροή.
- Μη χρησιμοποιείτε ή μην αποθηκεύετε τον προβολέα σε μέρη όπου μπορεί να υπάρχει καπνός από έλαιο ή τσιγάρο, καθώς μπορεί να επηρεάσει δυσμενώς την ποιότητα απόδοσης του προβολέα.
- Ακολουθήστε τη σωστή εγκατάσταση προσανατολισμού του προβολέα καθώς η μη τυπική εγκατάσταση μπορεί να επηρεάσει την απόδοση του προβολέα.
- Χρησιμοποιήστε πολύπριζο ή διάταξη προστασίας από υπέρταση. Διακοπές ρεύματος και τυχόν μείωση τάσης μπορεί να ΚΑΤΑΣΤΡΕΨΟΥΝ τις συσκευές.

Πληροφορίες ασφάλειας της ακτινοβολίας λέιζερ

- Το προϊόν αυτό ταξινομείται ως ΠΡΟΪΟΝ ΛΕΙΖΕΡ ΚΛΑΣΗΣ 1 - ΟΜΑΔΑ ΚΙΝΔΥΝΟΥ 2 από IEC60825-1:2014 και επιπλέον συμμορφώνεται με τα πρότυπα 21 CFR 1040.10 και 1040.11 ως Ομάδα κινδύνου 2, LIP (Προβολέας λέιζερ) όπως καθορίζεται στο πρότυπο IEC 62471-5:Έκδ. 1.0. Για περισσότερες πληροφορίες, ανατρέξτε στην Ανακοίνωση για τα λέιζερ υπ' αρ. 57, στις 8 Μαΐου 2019.

IEC 60825-1:2014, EN 60825-1:2014+A11:2021, EN 50689:2021 CLASS 1 CONSUMER LASER PRODUCT RISK GROUP 2. Complies with 21 CFR 1040.10 and 1040.11 except for conformance as a Risk Group 2 LIP as defined in IEC 62471-5:Ed.1.0. For more information see Laser Notice No. 57, dated May 8, 2019.
IEC 60825-1:2014 等級1雷射產品RG2危險等級
IEC 60825-1:2014 1類激光產品RG2危險等級

“WARNING: MOUNT ABOVE THE HEADS OF CHILDREN.”
Additional warning against eye exposure for close exposures less than 1 m.
“AVERTISSEMENT : INSTALLER AU-DESSUS DE LA TÊTE DES ENFANTS.”
Avertissement supplémentaire contre l'exposition oculaire pour des expositions à une distance de moins de 1 m.
“警告：安装在高于孩童头顶处”
关于小于1 m近距离眼睛暴露的附加警告
「警告：安装在高於兒童頭部處」
針對1 m以下近距离眼睛接觸的額外警告



- Όπως με κάθε φωτεινή πηγή, μην κοιτάζετε απευθείας τη δέσμη, RG2 IEC 62471-5:2015
- Αυτός ο προβολέας ταξινομείται ως προϊόν λέιζερ κλάσης 1 από IEC/EN 60825-1:2014 και ομάδα κινδύνου 2 σύμφωνα με τις απαιτήσεις του IEC 62471-5:2015.
- Πρόσθετες οδηγίες για την επίβλεψη παιδιών, να μην κοιτάζουν επίμονα και να μην γίνεται χρήση οπτικών βοηθημάτων.
- Δίνεται προειδοποίηση για την επίβλεψη των παιδιών και να μην τους επιτρέπεται να κοιτάζουν επίμονα τη δέσμη του προβολέα σε οποιαδήποτε απόσταση από τον προβολέα.
- Δίνεται προειδοποίηση να είστε προσεκτικοί όταν χρησιμοποιείτε το τηλεχειριστήριο για την εκκίνηση του προβολέα ενώ βρίσκεστε μπροστά από τον φακό προβολής.
- Ειδοποιείται ο χρήστης στο να αποφεύγει τη χρήση οπτικών βοηθημάτων όπως κιαλιών ή τηλεσκοπίων εντός της δέσμης.
- Όταν ενεργοποιείτε τον προβολέα, βεβαιωθείτε ότι δεν υπάρχει κανείς εντός του εύρους προβολής που να κοιτάζει απευθείας το φακό.
- Κρατήστε όλα τα αντικείμενα (μεγεθυντικό φακό κ.λπ.) μακριά από το δρόμο του φωτός του προβολέα. Ο δρόμος του φωτός που προβάλλεται από τον φακό είναι εκτεταμένος. Επομένως, κάθε είδος ασυνήθιστων αντικειμένων που μπορούν να ανακατευθύνουν το φως που βγαίνει από τον φακό μπορούν να προκαλέσουν απρόβλεπτα αποτελέσματα όπως πυρκαγιά ή βλάβη στα μάτια.

- Οποιαδήποτε λειτουργία ή ρύθμιση δεν καθορίζεται συγκεκριμένα στον οδηγό χρήσης ενέχει τον κίνδυνο επικίνδυνης έκθεσης σε ακτινοβολία λέιζερ.
- Μην ανοίγετε ή αποσυναρμολογείτε τον προβολέα καθώς κάτι τέτοιο ενδέχεται να προκαλέσει βλάβη λόγω της έκθεσης σε ακτινοβολία λέιζερ.
- Μην κοιτάζετε απευθείας τη δέσμη όταν ο προβολέας είναι ενεργοποιημένος. Το έντονο φως ενδέχεται να προκαλέσει μόνιμη βλάβη στα μάτια σας.

Η μη συμμόρφωση με τη διαδικασία ελέγχου, ρύθμισης ή λειτουργίας ενδέχεται να προκαλέσει βλάβη λόγω της έκθεσης σε ακτινοβολία λέιζερ

Ανακοίνωση σχετικά με το Λείζερ

IEC 60825-1:2014: ΠΡΟΪΟΝ ΛΕΙΖΕΡ ΚΛΑΣΗΣ 1 - ΟΜΑΔΑ ΚΙΝΔΥΝΟΥ 2.

Το προϊόν προορίζεται για χρήση ως καταναλωτικό προϊόν λέιζερ σε συμμόρφωση με το πρότυπο EN 50689:2021.

ΚΑΤΑΝΑΛΩΤΙΚΟ ΠΡΟΪΟΝ ΛΕΙΖΕΡ ΚΑΤΗΓΟΡΙΑΣ 1

EN 50689:2021

Πνευματικής ιδιοκτησίας

Αυτή η δημοσίευση, συμπεριλαμβανομένων όλων των φωτογραφιών, των εικόνων και του λογισμικού προστατεύεται από διεθνείς κανόνες πνευματικής ιδιοκτησίας με την επιφύλαξη όλων των δικαιωμάτων. Η αναπαραγωγή του παρόντος εγχειριδίου είτε μέρους του περιεχομένου του απαγορεύεται χωρίς τη γραπτή συναίνεση του συγγραφέα.

© Πνευματικής Ιδιοκτησίας 2021

Αποποίηση ευθύνης

Οι πληροφορίες του παρόντος εγγράφου υπόκεινται σε αλλαγή χωρίς ειδοποίηση. Ο κατασκευαστής δεν παρέχει υποσχέσεις ή εγγυήσεις σχετικά με οποιοδήποτε περιεχόμενο του παρόντος εντύπου και σε καμία περίπτωση δεν μπορεί να θεωρηθεί υπεύθυνος για οποιαδήποτε σιωπηρή εγγύηση περί εμπορευσιμότητας ή καταλληλότητας για οποιονδήποτε σκοπό. Επιπλέον, ο κατασκευαστής διατηρεί το δικαίωμα της αναθεώρησης του παρόντος εντύπου και της τροποποίησης των περιεχομένων του χωρίς την υποχρέωση προηγούμενης ενημέρωσης οποιουδήποτε προσώπου σχετικά με αναθεωρήσεις και αλλαγές.

Αναγνώριση εμπορικών σημάτων

Η ονομασία Kensington είναι σήμα κατατεθέν στις ΗΠΑ της ACCO Brand Corporation με εγκεκριμένες καταχωρήσεις και αιτήσεις σε εκκρεμότητα σε άλλες χώρες σε όλο τον κόσμο.

HDMI, το λογότυπο HDMI και το High-Definition Multimedia Interface είναι εμπορικά σήματα ή σήματα κατατεθέντα της HDMI Licensing LLC στις Ηνωμένες Πολιτείες και άλλες χώρες.

Οι επωνυμίες DLP®, DLP Link και το λογότυπο DLP είναι καταχωρημένα εμπορικά σήματα της Texas Instruments και η επωνυμία BrilliantColor™ είναι εμπορικό σήμα της Texas Instruments.

Όλα τα άλλα ονόματα προϊόντων που χρησιμοποιούνται σε αυτό το εγχειρίδιο αποτελούν ιδιοκτησία των αντίστοιχων κατόχων τους και είναι αναγνωρισμένα.

FCC

Αυτή η συσκευή έχει δοκιμαστεί και έχει βρεθεί πως συμμορφώνεται με τα όρια για μια ψηφιακή συσκευή Κλάσης Β σύμφωνα με το Μέρος 15 των Κανονισμών της FCC. Τα όρια αυτά έχουν σχεδιαστεί για να παρέχουν εύλογη προστασία από επιβλαβείς παρεμβολές σε οικιστικές εγκαταστάσεις. Αυτή η συσκευή παράγει, χρησιμοποιεί και μπορεί να εκπέμψει ενέργεια ραδιοσυχνότητας και, αν δεν εγκατασταθεί και χρησιμοποιηθεί σύμφωνα με τις οδηγίες, μπορεί να προκαλέσει βλαβερή παρεμβολή σε ραδιοεπικοινωνίες.

Ωστόσο, δεν υπάρχουν εγγυήσεις ότι δεν πρόκειται να υπάρξουν παρεμβολές σε μια συγκεκριμένη εγκατάσταση. Αν αυτή η συσκευή προκαλέσει βλαβερή παρεμβολή στη ραδιοφωνική ή τηλεοπτική λήψη, πράγμα που μπορεί να καθοριστεί με το άνοιγμα και το κλείσιμο του εξοπλισμού, ο χρήστης ενθαρρύνεται να δοκιμάσει να διορθώσει την παρεμβολή με ένα ή περισσότερα από τα ακόλουθα μέτρα:

- Προσανατολίστε ή τοποθετήστε εκ νέου την κεραία λήψης.
- Αυξήστε το διαχωρισμό μεταξύ του εξοπλισμού και του δέκτη.
- Συνδέστε τη συσκευή σε μια πρίζα ή ένα κύκλωμα διαφορετικό από αυτό στο οποίο είναι συνδεδεμένος ο δέκτης.
- Συμβουλευτείτε το κατάστημα αγοράς ή έναν έμπειρο τεχνικό ραδιόφωνου/τηλεόρασης για βοήθεια.

Σημείωση: Θωρακισμένα καλώδια

Όλες οι συνδέσεις με άλλες συσκευές πρέπει να γίνονται με τη χρήση θωρακισμένων καλωδίων για να διατηρείται η συμμόρφωση με τους κανονισμούς της FCC.

Προσοχή

Αλλαγές ή τροποποιήσεις που δεν έχουν εγκριθεί ρητώς από τον κατασκευαστή μπορεί να ακυρώσουν την αρμοδιότητα του χρήστη, η οποία παραχωρείται από τη Federal Communications Commission, να λειτουργεί αυτόν τον προβολέα.

Συνθήκες λειτουργίας

Η παρούσα συσκευή συμμορφώνεται με τις απαιτήσεις που ορίζονται στο Τμήμα 15 του Κανονισμού FCC. Η λειτουργία υπόκειται στους ακόλουθους δυο όρους:

1. Αυτή η συσκευή δε μπορεί να προκαλέσει επιβλαβή παρεμβολή, και
2. Η συσκευή αυτή πρέπει να αποδέχεται τυχόν ληφθείσες παρεμβολές, συμπεριλαμβανομένων παρεμβολών οι οποίες δύνανται να προκαλέσουν ανεπιθύμητη λειτουργία.

Σημείωση: Χρήστες στον Καναδά

Αυτή η ψηφιακή συσκευή Κλάσης B συμμορφώνεται με το Καναδικό ICES-003.

Remarque à l'intention des utilisateurs canadiens

Cet appareil numérique de la classe B est conforme a la norme NMB-003 du Canada.

Δήλωση συμμόρφωσης για χώρες της E.E.

- Οδηγία EMC 2014/30/EE (συμπεριλαμβανομένων των τροποποιήσεων)
- Οδηγία 2014/35/EE περί χαμηλής τάσης
- Οδηγία RED 2014/53/EE (εάν το προϊόν διαθέτει λειτουργία ραδιοσυχνότητας - RF)

WEEE



Οδηγίες απόρριψης

Μην απορρίπτετε αυτήν την ηλεκτρονική συσκευή στα σκουπίδια. Για να ελαχιστοποιηθεί η μόλυνση και να διασφαλιστεί η καλύτερη δυνατή προστασία του περιβάλλοντος, παρακαλούμε να την ανακυκλώσετε.

Καθαρισμός φακού

- Πριν από τον καθαρισμό του φακού, βεβαιωθείτε πως έχετε απενεργοποιήσει τον προβολέα και αποσυνδέστε το φως τροφοδοσίας επιτρέποντάς του να ψυχθεί πλήρως.
- Χρησιμοποιήστε έναν συσσωρευτή πεπιεσμένου αέρα για την αφαίρεση της σκόνης.

Χρησιμοποιήστε ένα ειδικό πανί για τον καθαρισμό του φακού και σκουπίστε ελαφρά τον φακό. Μην αγγίζετε τον φακό με τα δάχτυλά σας.

- Μην χρησιμοποιείτε αλκαλικά/όξινα απορρυπαντικά ή πτητικούς διαλύτες, όπως αλκοόλη, για τον καθαρισμό του φακού. Αν ο φακός υποστεί ζημιά λόγω της διαδικασίας καθαρισμού, δεν καλύπτεται από την εγγύηση.



Προειδοποίηση: Μην χρησιμοποιείτε σπρέι που περιέχουν εύφλεκτα αέρια για την αφαίρεση σκόνης ή βρωμιάς από το φακό. Κάτι τέτοιο μπορεί να προκαλέσει φωτιά λόγω υπερβολικής θερμότητας στο εσωτερικό του προβολέα.



Προειδοποίηση: Μην καθαρίζετε το φακό αν ο προβολέας είναι σε διαδικασία προθέρμανσης. Κάτι τέτοιο μπορεί να προκαλέσει φθορά προστατευτικής μεμβράνης του φακού.



Προειδοποίηση: Μην σκουπίζετε ή χτυπάτε το φακό με σκληρά αντικείμενα.

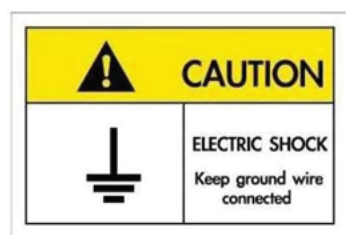

Για την αποφυγή ηλεκτροπληξίας, η μονάδα και οι περιφερειακές συσκευές θα πρέπει να είναι σωστά γειωμένες.

ΕΙΣΑΓΩΓΗ

Σας ευχαριστούμε που αγοράσατε έναν προβολέα λέιζερ της Optoma. Για πλήρη λίστα χαρακτηριστικών, επισκεφθείτε τη σελίδα προϊόντων στην ιστοσελίδα μας, όπου θα βρείτε επίσης πρόσθετες πληροφορίες και τεκμηρίωση, όπως Συχνές ερωτήσεις.

Επισκόπηση Συσκευασίας

Αποσκευάστε με προσοχή και επαληθεύστε ότι υπάρχουν όλα τα στοιχεία που παρατίθενται παρακάτω στα τυπικά εξαρτήματα. Μερικά από τα στοιχεία στα προαιρετικά εξαρτήματα μπορεί να μη διατίθενται ανάλογα με το μοντέλο, τις προδιαγραφές και την περιοχή αγοράς. Ανατρέξτε στην τοποθεσία αγοράς. Μερικά εξαρτήματα ενδέχεται να διαφέρουν από περιοχή σε περιοχή.

Η κάρτα εγγύηση παρέχεται μόνο σε συγκεκριμένες περιοχές. Για αναλυτικές πληροφορίες επικοινωνήστε με τον τοπικό αντιπρόσωπό σας.

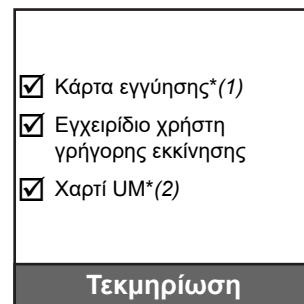

Σημείωση:

- Το τηλεχειριστήριο αποστέλλεται με μπαταρίες.
- *(1) Για πληροφορίες σχετικά με την εγγύηση στην Ευρώπη, επισκεφθείτε τη διεύθυνση www.optoma.com.
- *(2) Διαθέσιμο μόνο στην Ασία.

Τυπικά αξεσουάρ

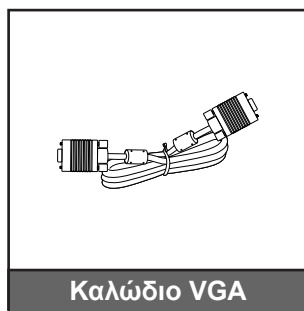

Προαιρετικά αξεσουάρ

Σημείωση: Τα αξεσουάρ διαφέρουν ανάλογα με το μοντέλο, τις προδιαγραφές και την περιοχή. Ορισμένα προαιρετικά αξεσουάρ ενδέχεται να είναι διαθέσιμα για αγορά σε επιλεγμένες περιοχές. Επισκεφθείτε την ιστοσελίδα μας για να δείτε περισσότερες λεπτομέρειες σχετικά με τα αξεσουάρ που περιλαμβάνονται.

ΕΙΣΑΓΩΓΗ

Επισκόπηση προϊόντος

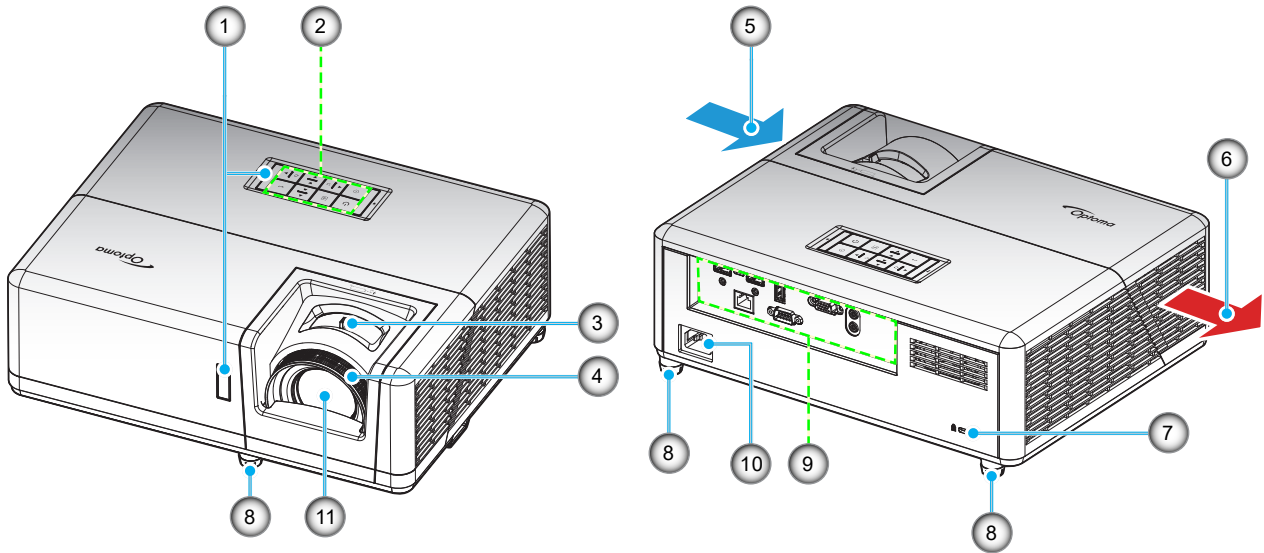

Σημείωση:

- Μην παρεμποδίζετε τα ανοίγματα εισροής και εκροής αέρα του προβολέα.
- Όταν λειτουργείτε τον προβολέα σε κλειστό χώρο, αφήνετε τουλάχιστον 30 εκ. απόσταση γύρω από τα ανοίγματα εισροής και εκροής αέρα.

Αρ.	Στοιχείο	Αρ.	Στοιχείο
1.	Δέκτες υπέρυθρων	7.	Θύρα κλειδαριάς Kensington™
2.	Πληκτρολόγιο	8.	Πόδια ρύθμισης κλίσης
3.	Μοχλός Ζουμ	9.	Είσοδος / Έξοδος
4.	Δακτύλιος εστίασης	10.	Υποδοχή τροφοδοσίας
5.	Εξαερισμός (είσοδος)	11.	Φακός
6.	Εξαερισμός (έξοδος)		

ΕΙΣΑΓΩΓΗ

Συνδέσεις

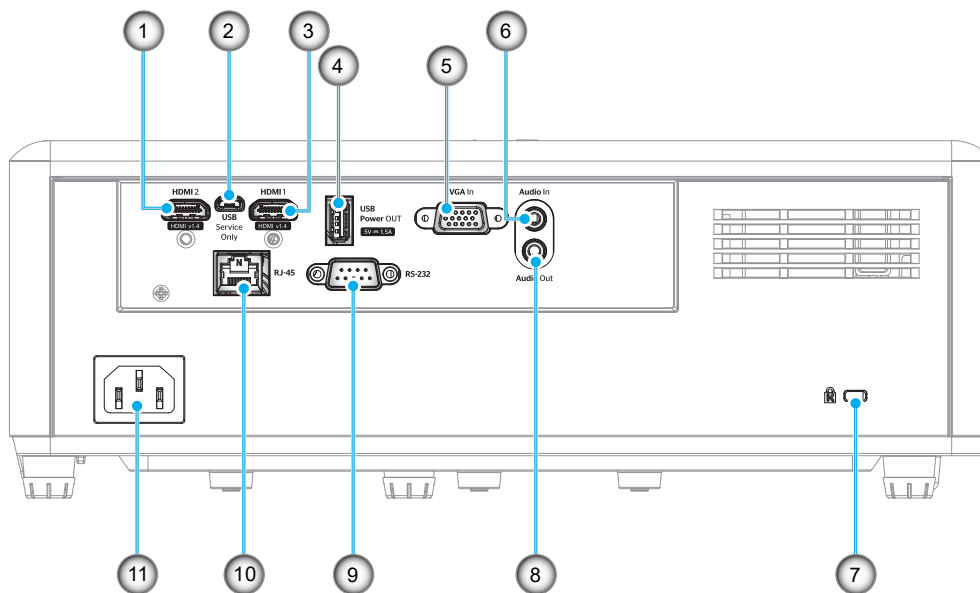

Αρ.	Στοιχείο	Αρ.	Στοιχείο
1.	Ακροδέκτης HDMI 2	7.	Θύρα κλειδαριάς Kensington™
2.	Ακροδέκτης Micro USB	8.	Ακροδέκτης εξόδου ήχου
3.	Ακροδέκτης HDMI 1	9.	Ακροδέκτης RS-232
4.	Ακροδέκτης εξόδου ισχύος USB (5V=1,5A)	10.	Συνδετήρας RJ-45
5.	Ακροδέκτης εισόδου VGA	11.	Υποδοχή τροφοδοσίας
6.	Ακροδέκτης εισόδου ήχου		

ΕΙΣΑΓΩΓΗ

Πληκτρολόγιο

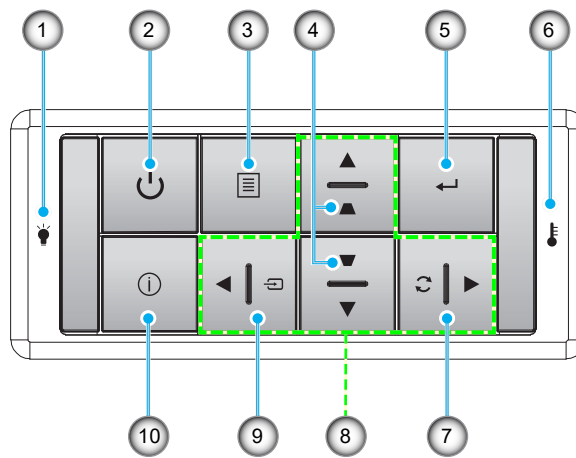

Αρ.	Στοιχείο	Αρ.	Στοιχείο
1.	LED λάμπας	6.	LED θερμοκρασίας
2.	Κουμπί τροφοδοσίας και Λυχνία LED τροφοδοσίας	7.	Επανασυγχρονισμός
3.	Μενού	8.	Τέσσερα κουμπιά επιλογής κατεύθυνσης
4.	Διόρθωση Keystone	9.	Πηγής
5.	Είσοδος	10.	Πληροφορίες

ΕΙΣΑΓΩΓΗ

Τηλεχειριστήριο 1

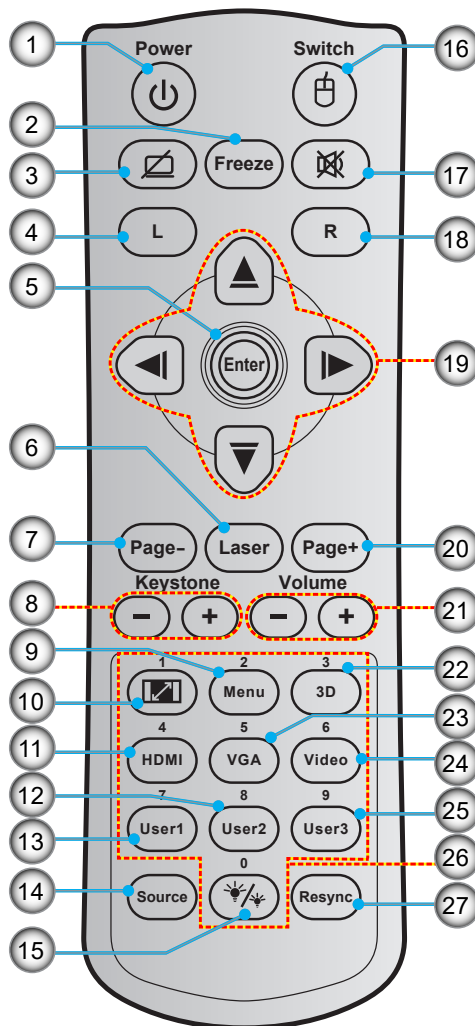

Αρ.	Στοιχείο	Αρ.	Στοιχείο
1.	Ενεργοποίηση/Απενεργοποίηση	15.	Λειτ. Φωτεινότητας
2.	Πάγωμα	16.	Ενεργοποίηση/απενεργοποίηση ποντικιού
3.	Προβολή κενού / Σίγαση ήχου	17.	Σίγαση ήχου
4.	Αριστερό κλικ ποντικιού	18.	Δεξί κλικ ποντικιού
5.	Είσοδος	19.	Τέσσερα κουμπιά επιλογής κατεύθυνσης
6.	Λείζερ	20.	Σελίδα +
7.	Σελίδα -	21.	Ένταση -/+
8.	Keystone - / +	22.	Ενεργοποίηση/απενεργοποίηση μενού 3D
9.	Μενού	23.	VGA
10.	Aspect Ratio	24.	Βίντεο (δεν υποστηρίζεται)
11.	HDMI	25.	Χρήστης 3 (Εκχωρητέος)
12.	Χρήστης 2 (Εκχωρητέος)	26.	Αριθμητικό πληκτρολόγιο (0-9)
13.	Χρήστης 1 (Εκχωρητέος)	27.	Επανασυγχρονισμός
14.	Πηγής		

Σημείωση:

- Το πραγματικό τηλεχειριστήριο ενδέχεται να διαφέρει ανάλογα με την περιοχή.
- Μερικά πλήκτρα ενδέχεται να μην έχουν λειτουργία για τα μοντέλα τα οποία δεν υποστηρίζουν αυτές τις δυνατότητες.

ΕΙΣΑΓΩΓΗ

Τηλεχειριστήριο 2

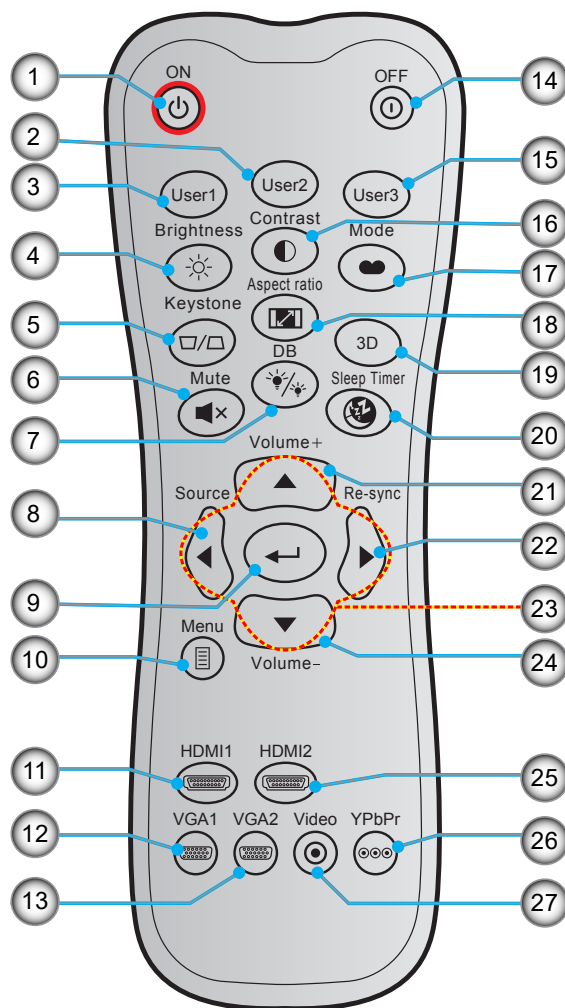

Αρ.	Στοιχείο	Αρ.	Στοιχείο
1.	Ενεργοποίηση	15.	Χρήστης 3 (Εκχωρητέος)
2.	Χρήστης 2 (Εκχωρητέος)	16.	Αντίθεση
3.	Χρήστης 1 (Εκχωρητέος)	17.	Είδος Εικόνας
4.	Φωτεινότητα	18.	Aspect Ratio
5.	Keystone	19.	Ενεργοποίηση/απενεργοποίηση μενού 3D
6.	Σίγαση ήχου	20.	Χρον. Ύπνου
7.	DB (Dynamic Black)	21.	Ένταση +
8.	Πηγής	22.	Επανασυγχρονισμός
9.	Είσοδος	23.	Τέσσερα κουμπιά επιλογής κατεύθυνσης
10.	Μενού	24.	Ένταση -
11.	HDMI1	25.	HDMI2
12.	VGA1	26.	YPbPr (δεν υποστηρίζεται)
13.	VGA2 (δεν υποστηρίζεται)	27.	Βίντεο (δεν υποστηρίζεται)
14.	Power Off		

Σημείωση:

- Το πραγματικό τηλεχειριστήριο ενδέχεται να διαφέρει ανάλογα με την περιοχή.
- Μερικά πλήκτρα ενδέχεται να μην έχουν λειτουργία για τα μοντέλα τα οποία δεν υποστηρίζουν αυτές τις δυνατότητες.

ΡΥΘΜΙΣΗ ΚΑΙ ΕΓΚΑΤΑΣΤΑΣΗ

Εγκατάσταση του προβολέα

Ο προβολέας έχει σχεδιαστεί για εγκατάσταση σε μία από τέσσερις πιθανές θέσεις.

Η διάταξη της αίθουσας ή οι προσωπικές προτιμήσεις σας θα υπαγορεύσουν τη θέση εγκατάστασης που θα επιλέξετε. Λάβετε υπόψη το μέγεθος και τη θέση της οθόνης σας, τη θέση της κατάλληλης πρίζας, καθώς και την τοποθεσία και απόσταση μεταξύ προβολέα και υπόλοιπου εξοπλισμού.

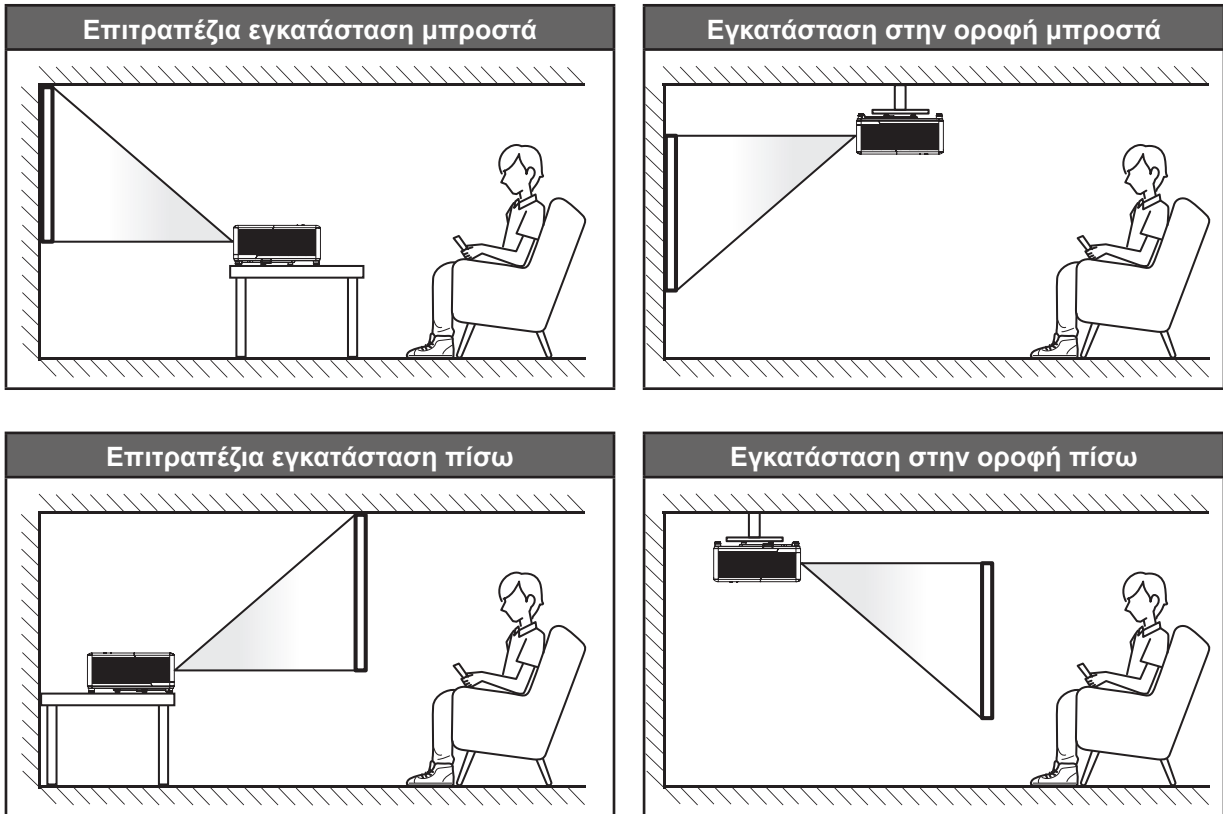

Ο προβολέας πρέπει να τοποθετηθεί επίπεδος πάνω σε μια επιφάνεια και σε γωνία 90 μοίρες / κάθετα στην οθόνη.

- Για να καθορίσετε τη θέση του προβολέα για ένα δεδομένο μέγεθος οθόνης, ανατρέξτε στον πίνακα αποστάσεων στη σελίδα 57.
- Για να καθορίσετε το μέγεθος της οθόνης για μια δεδομένη απόσταση, ανατρέξτε στον πίνακα αποστάσεων στη σελίδα 57.

Σημείωση: Όσο πιο μακριά από την οθόνη τοποθετηθεί ο προβολέας τόσο αυξάνει το μέγεθος της προβαλλόμενης εικόνας και η κάθετη μετατόπιση αυξάνεται αναλογικά.

ΡΥΘΜΙΣΗ ΚΑΙ ΕΓΚΑΤΑΣΤΑΣΗ

Προειδοποίηση εγκατάστασης προβολέα

- Λειτουργία ελεύθερου προσανατολισμού 360°

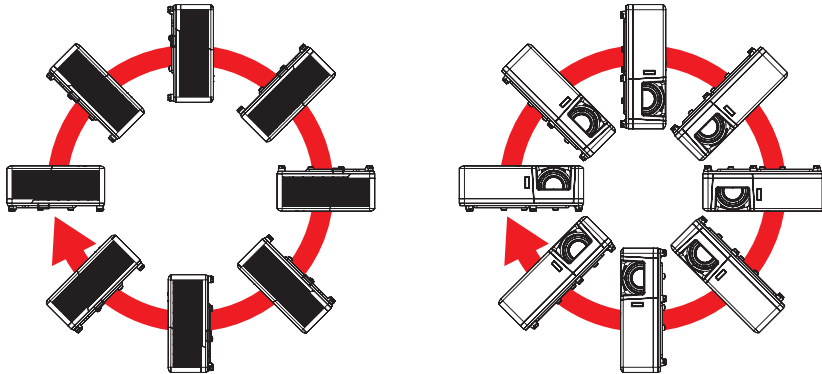

- Επιτρέψτε κενό τουλάχιστον 30cm γύρω από το άνοιγμα εξαερισμού.

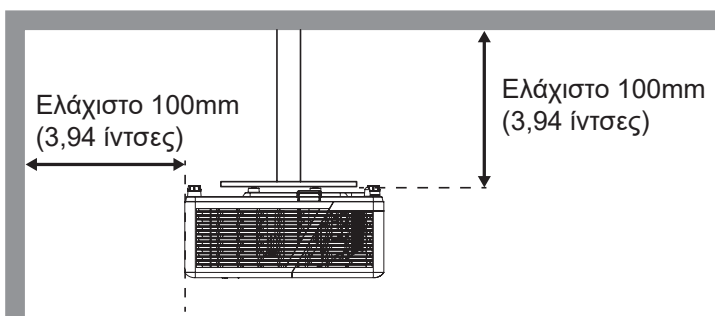
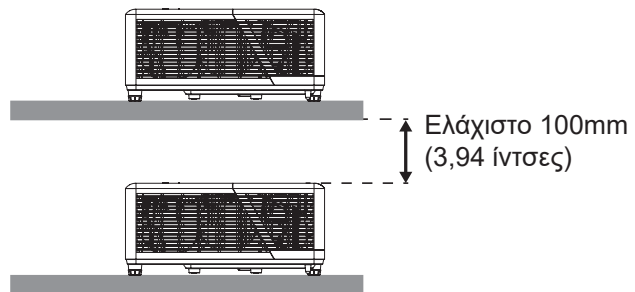
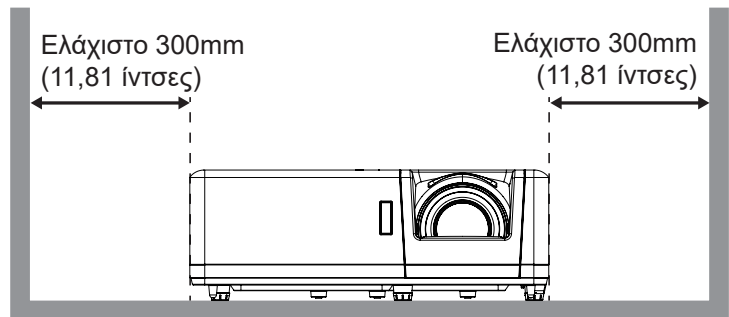
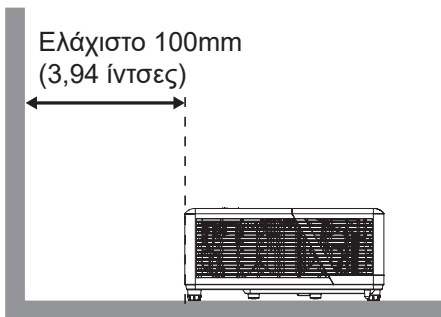

- Βεβαιωθείτε ότι τα ανοίγματα εισαγωγής δεν ανακυκλώνουν ζεστό αέρα από το άνοιγμα εξαερισμού.
- Κατά τη λειτουργία του προβολέα σε κλειστό χώρο, βεβαιωθείτε ότι η θερμοκρασία του περιβάλλοντος αέρα στο εσωτερικό δεν υπερβαίνει τη θερμοκρασία λειτουργίας, ενώ ο προβολέας βρίσκεται σε λειτουργία, και ότι τα ανοίγματα εισαγωγής και εξαγωγής αέρα είναι ανεμπόδιστα.
- Όλα τα περιβλήματα πρέπει να περάσει πιστοποιημένη θερμική αξιολόγησης ώστε να εξασφαλιστεί ότι ο προβολέας δεν ανακυκλώνει τον εξερχόμενο αέρα, καθώς αυτό μπορεί να προκαλέσει τον τερματισμό λειτουργίας της συσκευής ακόμη και αν η θερμοκρασία του περιβλήματος είναι εντός αποδεκτού εύρους θερμοκρασίας λειτουργίας.

ΡΥΘΜΙΣΗ ΚΑΙ ΕΓΚΑΤΑΣΤΑΣΗ

Σύνδεση πηγών στον προβολέα

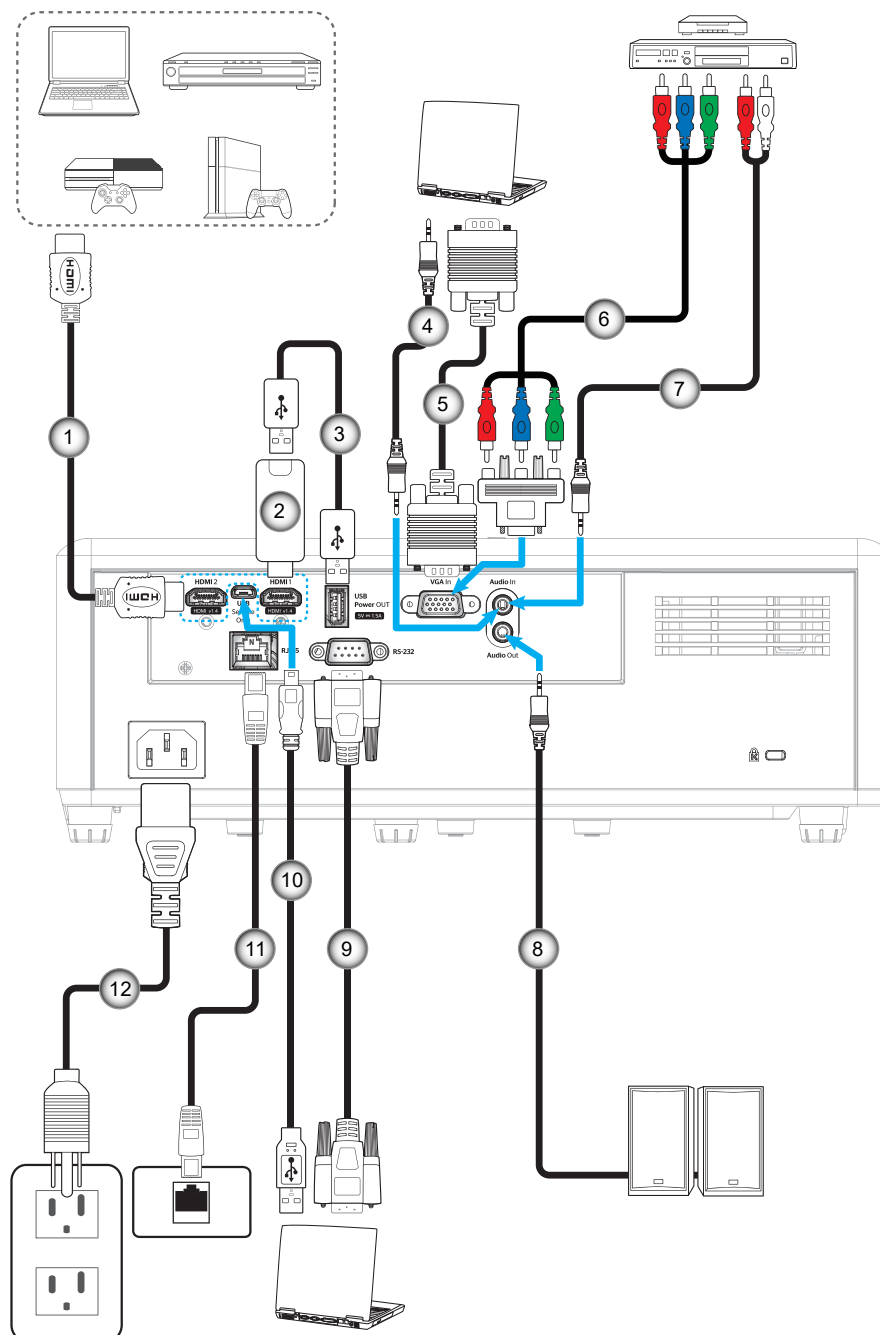

Αρ.	Στοιχείο	Αρ.	Στοιχείο
1.	Καλώδιο HDMI	7.	Καλώδιο εισόδου ήχου
2.	HDMI Dongle	8.	Καλώδιο εξόδου ήχου
3.	Καλώδιο τροφοδοσίας USB	9.	Καλώδιο RS232
4.	Καλώδιο εισόδου ήχου	10.	Καλώδιο USB
5.	Καλώδιο εισόδου VGA	11.	Καλώδιο RJ-45
6.	Καλώδιο RCA Component	12.	Καλώδιο τροφοδοσίας

Σημείωση: Για να διασφαλιστεί η καλύτερη ποιότητα εικόνας και να αποφευχθούν σφάλματα σύνδεσης, συνιστούμε τη χρήση καλωδίων HDMI υψηλής ταχύτητας ή Premium Certified έως 5 μέτρα.

ΡΥΘΜΙΣΗ ΚΑΙ ΕΓΚΑΤΑΣΤΑΣΗ

Ρύθμιση της προβαλλόμενης εικόνας

Ύψος εικόνας

Ο προβολέας είναι εξοπλισμένος με ένα πόδι ανύψωσης για τη ρύθμιση του ύψους της εικόνας.

1. Εντοπίστε το ρυθμιζόμενο πόδι που θέλετε να ρυθμίσετε στην κάτω πλευρά του προβολέα.
2. Περιστρέψτε τους ρυθμιζόμενους δακτυλίους δεξιόστροφα ή αριστερόστροφα για να χαμηλώσετε ή να ανυψώσετε τον προβολέα.

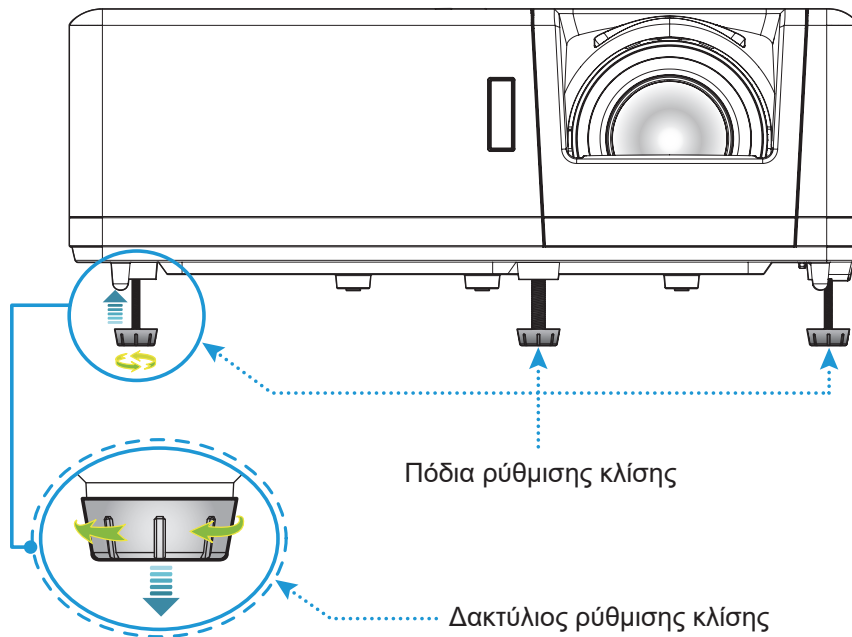

Ζουμ και Εστίαση

- Για να προσαρμόσετε το μέγεθος της εικόνας, στρέψτε το μοχλό ζουμ δεξιόστροφα ή αριστερόστροφα για να αυξήσετε ή να μειώσετε το μέγεθος της προβαλλόμενης εικόνας.
- Για να προσαρμόσετε την εστίαση, στρέψτε το δακτύλιο εστίασης δεξιόστροφα ή αριστερόστροφα μέχρι η εικόνα να είναι ευκρινής και ευανάγνωστη.

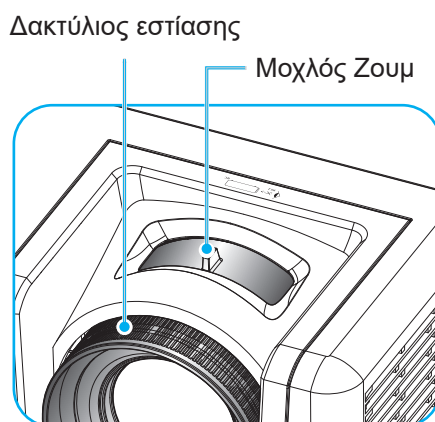

ΡΥΘΜΙΣΗ ΚΑΙ ΕΓΚΑΤΑΣΤΑΣΗ

Ρύθμιση από απόσταση

Τοποθέτηση / αντικατάσταση των μπαταριών

Παρέχονται δύο μπαταρίες μεγέθους AAA για το τηλεχειριστήριο.

1. Αφαιρέστε το κάλυμμα της μπαταρίας στην πίσω πλευρά του τηλεχειριστηρίου.
2. Εγκαταστήστε τις μπαταρίες AAA στο διαμέρισμα μπαταριών όπως απεικονίζεται.
3. Τοποθετήστε ξανά στη θέση του το κάλυμμα του τηλεχειριστηρίου.

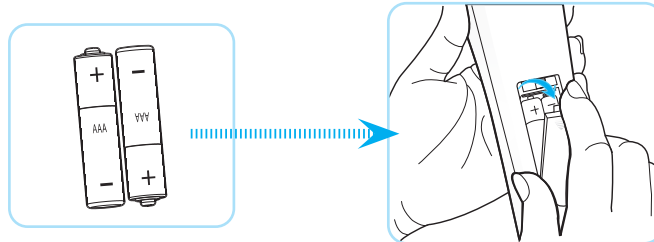

Σημείωση: Να αντικαθίσταται μόνο με τον ίδιο ή αντίστοιχο τύπο μπαταριών.

ΠΡΟΣΟΧΗ

Η εσφαλμένη χρήση των μπαταριών μπορεί να οδηγήσει σε διαρροή χημικών ή έκρηξη. Βεβαιωθείτε ότι ακολουθείτε τις παρακάτω οδηγίες.

- Μην αναμιγνύετε μπαταρίες διαφορετικού τύπου. Διαφορετικού τύπου μπαταρίες έχουν διαφορετικά χαρακτηριστικά.
- Μην αναμιγνύετε παλιές και καινούργιες μπαταρίες. Η χρήση παλιών και καινούργιων μπαταριών μπορεί να μειώσει τη διάρκεια ζωής των καινούργιων μπαταριών ή να προκαλέσει διαρροή χημικών στις παλιές μπαταρίες.
- Αφαιρέστε τις μπαταρίες μόλις εξαντληθούν. Χημικά τα οποία διαρρέουν από τις μπαταρίες και έρχονται σε επαφή με το δέρμα μπορεί να προκαλέσουν εξάνθημα. Αν εντοπίσετε διαρροή χημικών, σκουπίστε προσεκτικά με ένα πανί.
- Οι μπαταρίες που παρέχονται με αυτό το προϊόν ενδέχεται να έχουν μικρότερη διάρκεια ζωής λόγω των συνθηκών αποθήκευσης.
- Αν πρόκειται να μη χρησιμοποιήσετε το τηλεχειριστήριο για παρατεταμένο χρονικό διάστημα, αφαιρέστε τις μπαταρίες.
- Όταν απορρίπτετε τις μπαταρίες, πρέπει να τηρείτε την αντίστοιχη νομοθεσία της περιοχής ή της χώρας.

ΡΥΘΜΙΣΗ ΚΑΙ ΕΓΚΑΤΑΣΤΑΣΗ

Εύρος λειτουργίας

Ο αισθητήρας υπέρυθρων (IR) για το τηλεχειριστήριο βρίσκεται στην πάνω και μπροστινή πλευρά του προβολέα. Για να λειτουργήσει σωστά το τηλεχειριστήριο βεβαιωθείτε ότι το κρατάτε σε γωνία έως 60 μοίρες και κάθετα στον αισθητήρα υπέρυθρων (IR) του προβολέα. Η απόσταση μεταξύ του τηλεχειριστηρίου και του αισθητήρα δεν πρέπει να ξεπερνά τα 12 μέτρα (39,4 πόδια).

- Σιγουρευτείτε ότι δεν υπάρχουν εμπόδια ανάμεσα στο τηλεχειριστήριο και στον αισθητήρα υπέρυθρων (IR) στον προβολέα που μπορεί να παρεμποδίσουν τη δέσμη υπέρυθρης ακτινοβολίας.
- Βεβαιωθείτε ότι ο πομπός υπέρυθρων (IR) του τηλεχειριστηρίου δεν έρχεται άμεσα σε επαφή με το φως του ηλίου ή με φως από λαμπτήρες φωτισμού.
- Διατηρήστε το τηλεχειριστήριο μακριά από λαμπτήρες φθορισμού σε απόσταση μεγαλύτερη από 2 μ. αλλιώς μπορεί να μη λειτουργήσει σωστά.
- Αν το τηλεχειριστήριο βρίσκεται κοντά σε λαμπτήρες φθορισμού ανάστροφου τύπου, μπορεί να μη λειτουργεί αποτελεσματικά κάποιες φορές.
- Αν το τηλεχειριστήριο και ο προβολέας βρίσκονται σε πολύ κοντινή απόσταση, το τηλεχειριστήριο μπορεί να μη λειτουργεί αποτελεσματικά.
- Όταν στοχεύετε στην οθόνη, η αποτελεσματική απόσταση είναι μικρότερη από 5 μ. από το τηλεχειριστήριο έως την οθόνη και αντανάκλα τις υπέρυθρες ακτίνες πίσω προς τον προβολέα. Ωστόσο, το αποτελεσματικό εύρος λειτουργίας μπορεί να αλλάζει ανάλογα με τις οθόνες.

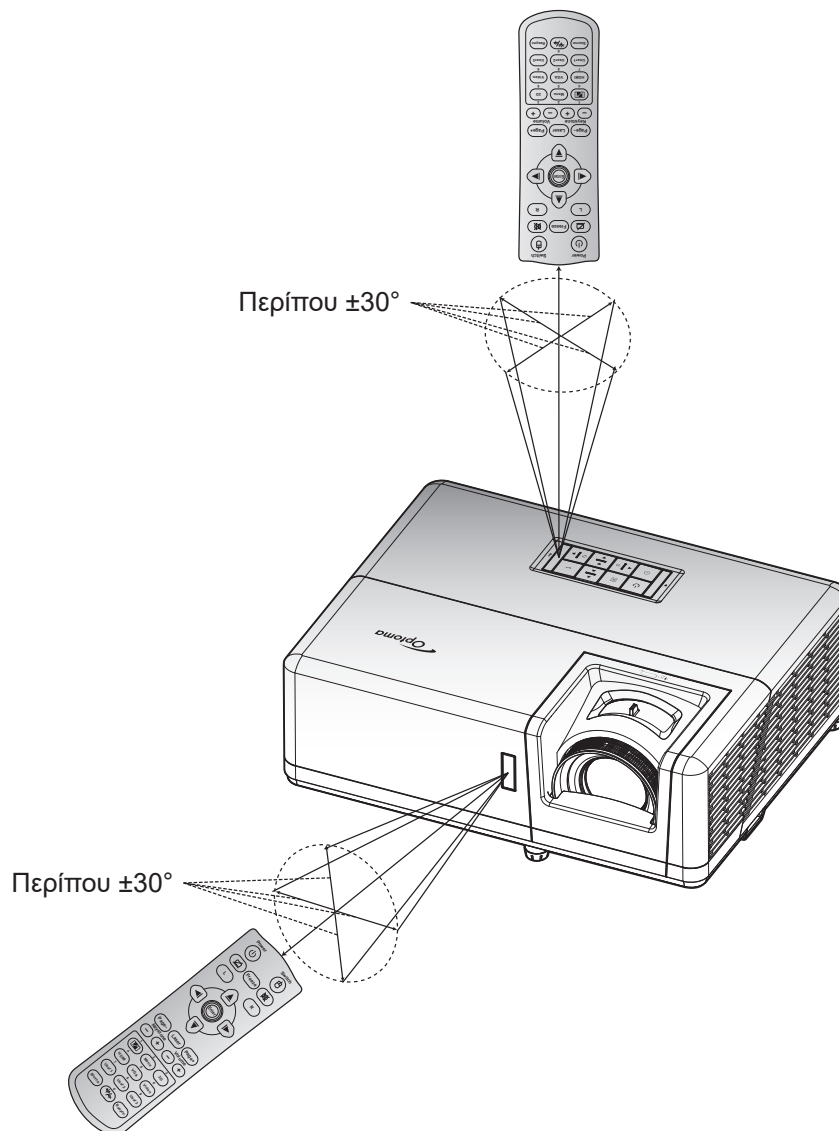

ΧΡΗΣΗ ΤΟΥ ΠΡΟΒΟΛΕΑ

Ενεργοποίηση/Απενεργοποίηση του προβολέα

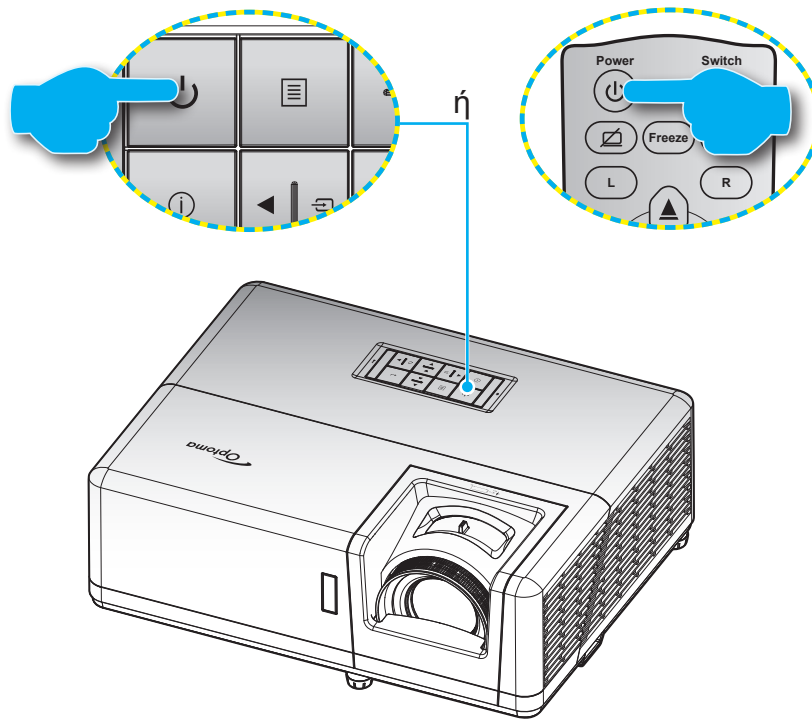

Ενεργοποίηση ισχύος



1. Σιγουρευτείτε πως έχετε συνδέσει καλά το καλώδιο τροφοδοσίας και το καλώδιο σήματος/πηγής. Η λυχνία LED της τροφοδοσίας θα γίνει κόκκινη κατά τη σύνδεση.
2. Ενεργοποιήστε τον προβολέα πατώντας το κουμπί  στο πληκτρολόγιο του προβολέα ή στο τηλεχειριστήριο.
3. Μια αρχική οθόνη θα εμφανιστεί σε 10 δευτερόλεπτα περίπου και η λυχνία τροφοδοσίας LED θα αναβοσβήνει με μπλε χρώμα.

Σημείωση: Την πρώτη φορά που θα ενεργοποιήσετε τον προβολέα θα ερωτηθείτε αν θέλετε να επιλέξετε τη γλώσσα της προτίμησής σας, τον προσανατολισμό προβολής και άλλες ρυθμίσεις.

Απενεργοποίηση

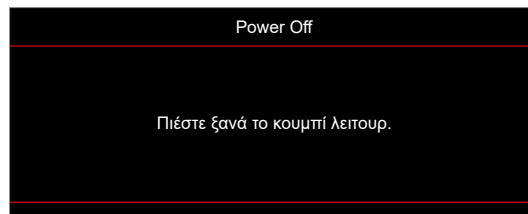
1. Απενεργοποιήστε τον προβολέα πατώντας το κουμπί  στο πληκτρολόγιο του προβολέα ή στο τηλεχειριστήριο.
2. Εμφανίζεται το παρακάτω μήνυμα:



3. Πατήστε ξανά το κουμπί  για επιβεβαίωση, αλλιώς το μήνυμα θα εξαφανιστεί μετά από 15 δευτερόλεπτα. Όταν πατήσετε το κουμπί  για δεύτερη φορά, ο προβολέας θα απενεργοποιηθεί.
4. Οι ανεμιστήρες ψύξης θα συνεχίσουν τη λειτουργία τους για περίπου 10 δευτερόλεπτα, ώστε να εκτελεστεί ο κύκλος ψύξης και μετά η λυχνία τροφοδοσίας LED θα αναβοσβήνει με μπλε. Όταν η λυχνία τροφοδοσίας LED γίνει σταθερά κόκκινη, ο προβολέας έχει τεθεί σε λειτουργία αναμονής. Αν θέλετε να ανάψετε πάλι τον προβολέα, πρέπει να περιμένετε να ολοκληρωθεί ο κύκλος ψύξης και να εισέλθει στη λειτουργία αναμονής. Όταν ο προβολέας είναι σε κατάσταση αναμονής, πατήστε απλώς το κουμπί  ξανά, για να ενεργοποιηθεί.
5. Αποσυνδέστε το καλώδιο τροφοδοσίας από την πρίζα του ρεύματος και από τον προβολέα.

Σημείωση: Δεν συνιστάται να ενεργοποιείτε τον προβολέα αμέσως μετά μια διακοπή ρεύματος.

ΡΥΘΜΙΣΗ ΚΑΙ ΕΓΚΑΤΑΣΤΑΣΗ

Επιλογή μιας πηγής εισόδου



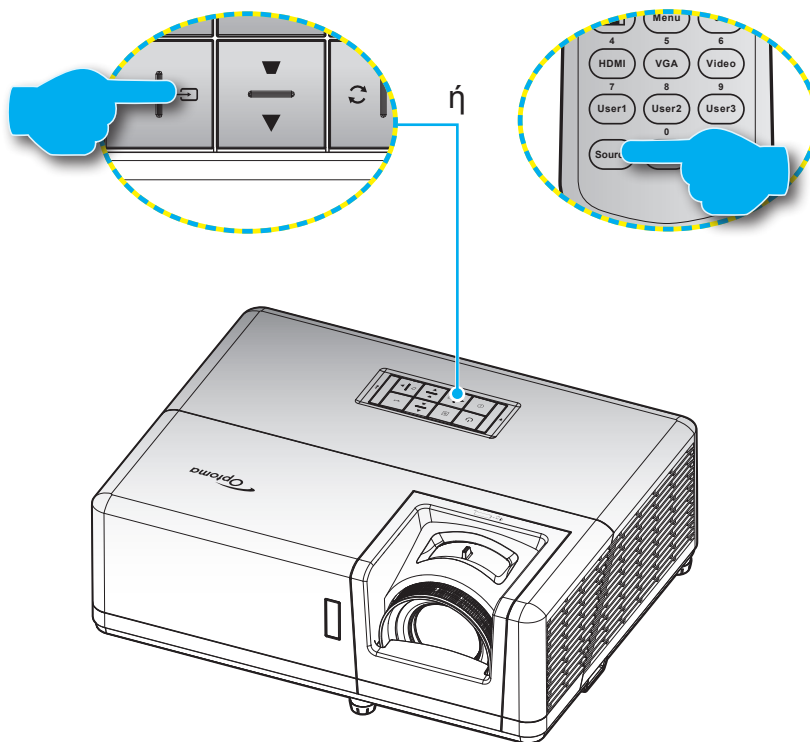







Ενεργοποιήστε τη συνδεδεμένη πηγή που θέλετε να εμφανίζεται στην οθόνη, όπως υπολογιστής, φορητός υπολογιστής, συσκευή αναπαραγωγής βίντεο, κ.λπ. Ο προβολέας θα ανιχνεύσει αυτόματα την πηγή. Αν είναι συνδεδεμένες πολλές πηγές, πατήστε το κουμπί  στο πληκτρολόγιο του προβολέα ή το κουμπί **Πηγή** στο τηλεχειριστήριο, για να επιλέξετε την είσοδο που επιθυμείτε.



ΡΥΘΜΙΣΗ ΚΑΙ ΕΓΚΑΤΑΣΤΑΣΗ

Περιήγηση στο μενού και λειτουργίες

Ο προβολέας έχει πολύγλωσσα μενού προβολής στην οθόνη (OSD) τα οποία σας επιτρέπουν να κάνετε προσαρμογές στην εικόνα και να αλλάξετε διάφορες ρυθμίσεις. Ο προβολέας θα εντοπίσει αυτόματα την πηγή.

1. Για να ανοίξετε το μενού οθόνης, πατήστε το πλήκτρο  στο πληκτρολόγιο του προβολέα ή το κουμπί **Μενού** στο τηλεχειριστήριο.
2. Όταν εμφανιστεί το OSD, χρησιμοποιήστε τα κουμπιά   για να επιλέξετε οποιοδήποτε στοιχείο στο βασικό μενού. Όταν κάνετε μια επιλογή σε μια συγκεκριμένη σελίδα, πατήστε το πλήκτρο  στο πληκτρολόγιο του προβολέα ή το κουμπί **Enter** στο τηλεχειριστήριο, για να εισέλθετε στο υπομενού.
3. Χρησιμοποιήστε τα πλήκτρα  , για να επιλέξετε το επιθυμητό στοιχείο από το υπομενού και στη συνέχεια, πατήστε το κουμπί  ή **Enter** για προβολή περισσότερων ρυθμίσεων. Προσαρμόστε τις ρυθμίσεις με τα πλήκτρα  .
4. Επιλέξτε το επόμενο στοιχείο που θέλετε να ρυθμίσετε στο υπομενού και ρυθμίστε το σύμφωνα με την παραπάνω περιγραφή.
5. Πατήστε το κουμπί  ή το κουμπί **Enter** για επιβεβαίωση και η οθόνη θα επιστρέψει στο κεντρικό μενού.
6. Για έξοδο, πατήστε πάλι το κουμπί  ή το **Μενού**. Το μενού της OSD θα κλείσει και ο προβολέας θα αποθηκεύσει αυτόματα τις νέες ρυθμίσεις.

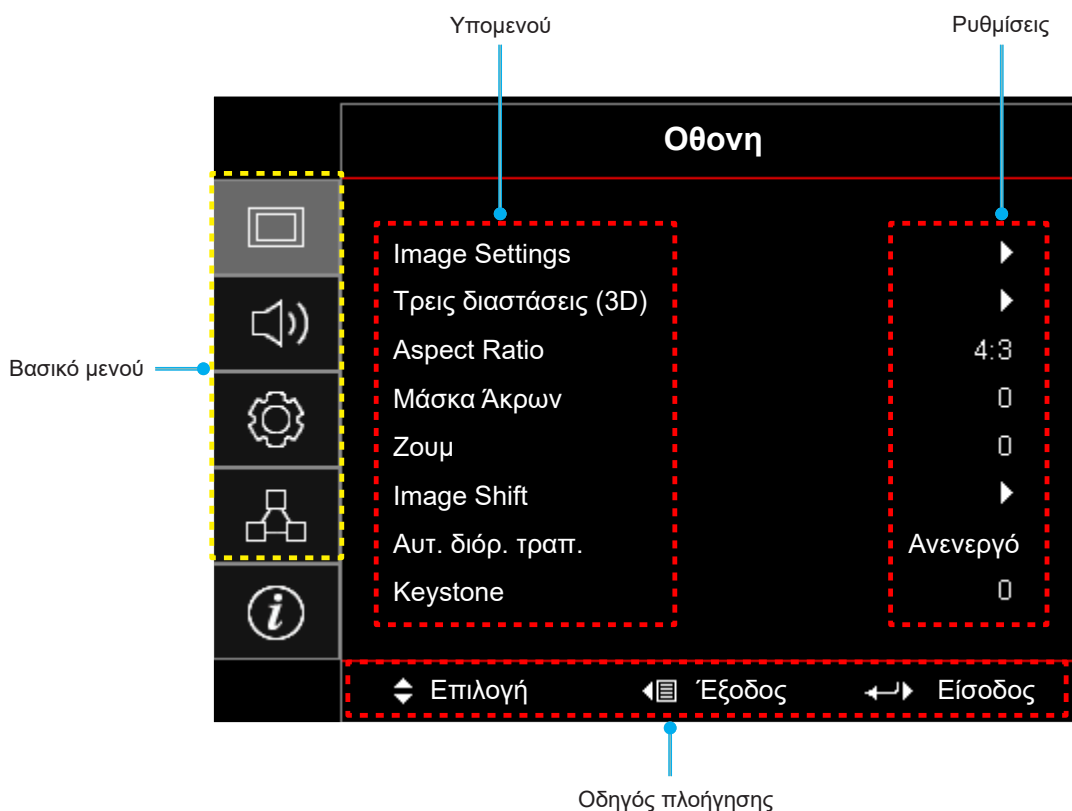

ΡΥΘΜΙΣΗ ΚΑΙ ΕΓΚΑΤΑΣΤΑΣΗ

Δέντρο μενού OSD

Σημείωση: Τα στοιχεία και οι λειτουργίες του διαγράμματος του μενού OSD υπόκεινται σε μοντέλα και περιοχή. Η Optoma διατηρεί το δικαίωμα να προσθέσει ή να αφαιρέσει στοιχεία για τη βελτίωση της απόδοσης του προϊόντος χωρίς προειδοποίηση.

Βασικό μενού	Υπομενού	Υπο-μενού 2	Υπο-μενού 3	Υπο-μενού 4	Τιμές		
Οθονη	Image Settings	Είδος Εικόνας			Παρουσίαση		
					Φωτεινό		
					Κινηματογράφος		
					Παιχνίδι		
					sRGB		
					DICOM SIM.		
					Χρήστης		
					Τρεις διαστάσεις (3D)		
		Wall Color				Ανενεργό [Προεπιλογή]	
						Μαύρος πίνακας	
						Light Yellow	
						Light Green	
						Light Blue	
						Pink	
		Φωτεινότητα				Γκρι	
						-50 ~ 50	
						-50 ~ 50	
						1 ~ 15	
						-50 ~ 50	
						-50 ~ 50	
			Gamma		Film		
					Video		
					Γραφικά		
					Τυπική(2.2)		
				1.8			
				2.0			
				2.4			
				2.6			
				Τρεις διαστάσεις (3D)			
				Μαύρος πίνακας			
				DICOM SIM.			
		Ρυθμ. χρώματος		BrilliantColor™		1 ~ 10	
	Θερμ. Χρώματος			Θερμό			
				Τυπική			
				Ψυχρό			
				Ψυχρό			





ΡΥΘΜΙΣΗ ΚΑΙ ΕΓΚΑΤΑΣΤΑΣΗ

Βασικό μενού	Υπομενού	Υπο-μενού 2	Υπο-μενού 3	Υπο-μενού 4	Τιμές
Οθονη	Image Settings	Ρυθμ. χρώματος	Αντιστοίχιση χρωμάτων	Χρώμα	Κόκκινο [Προεπιλογή]
					Πράσινο
					Μπλε
					Κυανό
					Κίτρινο
					Magenta
					Λευκό
				Τόνος/R(*)	-50 ~ 50 [Προεπιλογή: 0]
				Κορεσμός/G(*)	-50 ~ 50 [Προεπιλογή: 0]
				Ενίσχυση/B(*)	-50 ~ 50 [Προεπιλογή: 0]
			Επαναφορά	Ακύρωση [Προεπιλογή]	
				Ναι	
			Έξοδος		
			RGB/Κέρδος	Ενίσχυση κόκκινου	-50 ~ 50
				Ενίσχυση πράσινου	-50 ~ 50
		Ενίσχυση μπλε		-50 ~ 50	
		Πόλωση κόκκινου		-50 ~ 50	
		Πόλωση πράσινου		-50 ~ 50	
		Πόλωση μπλε		-50 ~ 50	
		Επαναφορά		Ακύρωση [Προεπιλογή]	
				Ναι	
		Έξοδος			
		Εύρος Χρώματος [Χωρίς Είσοδο HDMI]		Αυτόματο [Προεπιλογή]	
				RGB	
				YUV	
		Εύρος Χρώματος [Είσοδος HDMI]		Αυτόματο [Προεπιλογή]	
				RGB(0~255)	
				RGB(16~235)	
				YUV	
		Σήμα	Αυτόματο		Ανενεργό
					Ενεργό [Προεπιλογή]
			Συχνότητα		-10 ~ 10 (εξαρτάται από το σήμα) [Προεπιλογή: 0]
			Φάση		0~31 (εξαρτάται από το σήμα) [Προεπιλογή: 0]
Οριζ. Θέση			-5 ~ 5 (εξαρτάται από το σήμα) [Προεπιλογή: 0]		
Καθ. Θέση		-5 ~ 5 (εξαρτάται από το σήμα) [Προεπιλογή: 0]			
Λειτ. Φωτεινότητας			DynamicBlack		
			Eco.		
			Σταθερή τροφοδοσία (Τροφοδοσία = 100%/ 95%/ 90%/ 85%/ 80%/ 75%/ 70%/ 65%/ 60%/ 55%/ 50%)		
			Σταθερή φωτεινότητα (Τροφοδοσία = 85%/80%/ 75%/70%)		

ΡΥΘΜΙΣΗ ΚΑΙ ΕΓΚΑΤΑΣΤΑΣΗ

Βασικό μενού	Υπομενού	Υπο-μενού 2	Υπο-μενού 3	Υπο-μενού 4	Τιμές			
Οθονη	Image Settings	Επαναφορά						
	Τρεις διαστάσεις (3D)	Λειτουργία 3D				Ανενεργό Ενεργό [Προεπιλογή]		
		3D Tech.				DLP-Link [Προεπιλογή] Συγχρονισμός 3D		
			3D->2D				Τρεις διαστάσεις (3D) [Προεπιλογή] L R	
		Φορμά 3D					Αυτόματο [Προεπιλογή] SBS Top and Bottom Frame Sequential Συσώρευση καρτέ	
				Αντ. Συγχρον. 3D Αντιστροφή				Ενεργό Ανενεργό [Προεπιλογή]
			Επαναφορά					Ακύρωση Ναι
				Aspect Ratio				4:3 16:9 16:10 V-Stretch Φυσικά Αυτόματο
		Μάσκα Άκρων					0 ~ 10 [Προεπιλογή: 0]	
		Ζουμ					-5 ~ 25 [Προεπιλογή: 0]	
		Image Shift	H <input type="checkbox"/>					-100 ~ 100 [Προεπιλογή: 0]
			V <input type="checkbox"/>					-100 ~ 100 [Προεπιλογή: 0]
		Αυτ. διόρ. τραπ.						Ανενεργό Ενεργό [Προεπιλογή]
	Keystone					-40 ~ 40 [Προεπιλογή: 0]		
	Ήχος	Σίγαση ήχου				Ανενεργό [Προεπιλογή] Ενεργό		
			Ένταση				0 ~ 10 [Προεπιλογή: 5]	





ΡΥΘΜΙΣΗ ΚΑΙ ΕΓΚΑΤΑΣΤΑΣΗ

Βασικό μενού	Υπομενού	Υπο-μενού 2	Υπο-μενού 3	Υπο-μενού 4	Τιμές		
Ρυθμίσεις	Προβολή				Front  [Προεπιλογή]		
					Rear 		
					Οροφή-πάνω 		
					Πίσω-πάνω 		
	Τύπος οθόνης					16:9	
						16:10 [Προεπιλογή]	
	Power Settings	Άμεση Εκκίνηση				Ανενεργό [Προεπιλογή]	
						Ενεργό	
		Ενεργοποίηση Σήματος				Ανενεργό [Προεπιλογή]	
						Ενεργό	
		Αυτόμ. Απενεργοπ. (λ.)				0 ~ 180 (βήματα των 5 λεπ.) [Προεπιλογή: 20]	
		Χρον. Ύπνου (λ.)				0 ~ 990 (βήματα των 30 λεπ.) [Προεπιλογή: 0]	
				Πάντα ενεργό			Όχι [Προεπιλογή]
						Ναι	
	Τύπος λειτουρ.(Σε αναμονή)				Ενεργό		
	USB Power(Αναμονή)					Eco. [Προεπιλογή]	
						Ανενεργό [Προεπιλογή]	
	Ασφάλεια	Ασφάλεια				Ενεργό	
						Ανενεργό	
		Χρονοδ. Ασφαλείας		Μήνας			
				Ημέρα			
			Ωρα				
	Αλλαγή Κωδικού					[Προεπιλογή: 1234]	
	HDMI Link Settings	HDMI Link				Ανενεργό [Προεπιλογή]	
						Ενεργό	
		Συμπεριλαμβ. TV				Όχι [Προεπιλογή]	
						Ναι	
		Power On Link				Mutual [Προεπιλογή]	
						PJ → Συσκευή Συσκευή → PJ	
	Power Off Link				Ανενεργό [Προεπιλογή]		
					Ενεργό		
	Γεννήτρια Ελέγχου					Πράσινο πλέγμα	
						Πλέγμα ματζέντα	
						Λευκό πλέγμα	
						Λευκό	
						Ανενεργό	
	Ρυθμίσεις τηλεχειρισμού [ανάλογα με το τηλεχειριστήριο]	Λειτουργία IR				Ενεργό [Προεπιλογή]	
						Ανενεργό	

ΡΥΘΜΙΣΗ ΚΑΙ ΕΓΚΑΤΑΣΤΑΣΗ

Βασικό μενού	Υπομενού	Υπο-μενού 2	Υπο-μενού 3	Υπο-μενού 4	Τιμές	
Ρυθμίσεις	Ρυθμίσεις τηλεχειρισμού [ανάλογα με το τηλεχειριστήριο]	F1			Γεννήτρια Ελέγχου	
					Φωτεινότητα	
					Αντίθεση	
					Χρον. Ύπνου [Προεπιλογή]	
					Αντιστοίχιση χρωμάτων	
					Θερμ. Χρώματος	
					Gamma	
					Προβολή	
			F2			Γεννήτρια Ελέγχου
						Φωτεινότητα
						Αντίθεση
						Χρον. Ύπνου
						Αντιστοίχιση χρωμάτων [Προεπιλογή]
						Θερμ. Χρώματος
						Gamma
						Προβολή
			F3			Γεννήτρια Ελέγχου [Προεπιλογή]
						Φωτεινότητα
						Αντίθεση
						Χρον. Ύπνου
						Αντιστοίχιση χρωμάτων
						Θερμ. Χρώματος
						Gamma
						Προβολή
		ID Προβολέα				00 ~ 99
		ΕΠΙΛΟΓΕΣ	Γλώσσα			Ελληνικά [Προεπιλογή]
						Deutsch
						Français
						Italiano
						Español
						Português
						Polski
						Nederlands
						Svenska
						Norsk/Dansk
						Suomi
					ελληνικά	
					繁體中文	
					简体中文	
			日本語			
			한국어			

ΡΥΘΜΙΣΗ ΚΑΙ ΕΓΚΑΤΑΣΤΑΣΗ

Βασικό μενού	Υπομενού	Υπο-μενού 2	Υπο-μενού 3	Υπο-μενού 4	Τιμές		
Ρυθμίσεις	ΕΠΙΛΟΓΕΣ	Γλώσσα			Русский		
					Magyar		
					Čeština		
					عربي		
					ไทย		
					Türkçe		
					فارسی		
					Tiếng Việt		
					Bahasa Indonesia		
					Română		
					Slovenčina		
		Menu Settings	Θέση Μενού				Άνω αριστερά 
							Άνω δεξιά 
							Κέντρο  [Προεπιλογή]
							Κάτω αριστερά 
							Κάτω δεξιά 
				Menu Timer			
							5 δευτερόλεπτα
							10 δευτερόλεπτα. [Προεπιλογή]
		Αυτόματη Πηγή					Ανενεργό [Προεπιλογή]
							Ενεργό
		Πηγή εισόδου					HDMI1
							HDMI2
							VGA
		Input Name	HDMI1				Προεπιλογή [Προεπιλογή]
							Custom
			HDMI2				Προεπιλογή [Προεπιλογή]
							Custom
			VGA				Προεπιλογή [Προεπιλογή]
							Custom
		Μεγάλο Υψόμετρο					Ανενεργό [Προεπιλογή]
							Ενεργό
		Display Mode Lock					Ανενεργό [Προεπιλογή]
					Ενεργό		
Κλειδωμα Πληκτρων					Ανενεργό [Προεπιλογή]		
					Ενεργό		
Απόκρ. Πληροφοριών					Ανενεργό [Προεπιλογή]		
					Ενεργό		

ΡΥΘΜΙΣΗ ΚΑΙ ΕΓΚΑΤΑΣΤΑΣΗ

Βασικό μενού	Υπομενού	Υπο-μενού 2	Υπο-μενού 3	Υπο-μενού 4	Τιμές
Ρυθμίσεις	ΕΠΙΛΟΓΕΣ	Λογότυπο			Προεπιλογή [Προεπιλογή]
					Ουδέτερο
					Χρήστης
		Χρώμα Φόντου			None
					Μπλε [Προεπιλογή]
					Κόκκινο
					Πράσινο
					Γκρι
	Επαναφορά	Reset OSD			Ακύρωση [Προεπιλογή]
					Ναι
Reset to Default			Ακύρωση [Προεπιλογή]		
			Ναι		
Δίκτυο	Δίκτυο Lan	Κατάσταση δικτύου			(ανάγνωση μόνο)
		Διεύθ. MAC			(ανάγνωση μόνο)
		DHCP			Ανενεργό [Προεπιλογή]
					Ενεργό
		Διεύθυνση IP			192.168.0.100 [Προεπιλογή]
		Μάσκα υποδικτύου			255.255.255.0 [Προεπιλογή]
		Πύλη			192.168.0.254 [Προεπιλογή]
		DNS			192.168.0.51 [Προεπιλογή]
	Επαναφορά				
	Στοιχείο ελέγχου	Crestron			Ανενεργό
					Ενεργό [Προεπιλογή] Σημείωση: Θύρα 41794
		Extron			Ανενεργό
					Ενεργό [Προεπιλογή] Σημείωση: Θύρα 2023
		PJ Link			Ανενεργό
					Ενεργό [Προεπιλογή] Σημείωση: Θύρα 4352
AMX Device Discovery				Ανενεργό	
			Ενεργό [Προεπιλογή] Σημείωση: Θύρα 9131		
Telnet			Ανενεργό		
			Ενεργό [Προεπιλογή] Σημείωση: Θύρα 23		
HTTP			Ανενεργό		
			Ενεργό [Προεπιλογή] Σημείωση: Θύρα 80		

ΡΥΘΜΙΣΗ ΚΑΙ ΕΓΚΑΤΑΣΤΑΣΗ

Βασικό μενού	Υπομενού	Υπο-μενού 2	Υπο-μενού 3	Υπο-μενού 4	Τιμές	
Πληροφορίες	Regulatory					
	Serial Number					
	Πηγής					
	Resolution				00x00	
	Refresh Rate				0,00Hz	
	Είδος Εικόνας					
	Τύπος λειτουρ. (Σε αναμονή)					
	Light Source Hours				0 hr	
	Κατάσταση δικτύου					
	Διεύθυνση IP					
	ID Προβολέα				00 ~ 99	
	Λειτ. Φωτεινότητας					
	Έκδοση υλικολογισμικού		ΣΥΣΤΗΜΑ			
			Δίκτυο Lan			
		MCU				

ΡΥΘΜΙΣΗ ΚΑΙ ΕΓΚΑΤΑΣΤΑΣΗ

Μενού οθόνης

Εμφάνιση μενού ρυθμίσεων εικόνας

Είδος Εικόνας

Υπάρχουν αρκετές προκαθορισμένες λειτουργίες εμφάνισης από τους οποίους μπορείτε να επιλέξετε για να ταιριάζει στις προτιμήσεις προβολής σας. Κάθε λειτουργία έχει μικρορυθμιστεί από την ειδική ομάδα χρωμάτων μας για να διασφαλιστεί η ανώτερη απόδοση χρώματος για ένα ευρύ φάσμα περιεχομένου.

- **Παρουσίαση:** Αυτή η λειτουργία είναι κατάλληλη για τις περισσότερες ανάγκες παρουσίασης για περιβάλλοντα επιχειρήσεων και εκπαιδευτικά περιβάλλοντα.
- **Φωτεινό:** Αυτή η λειτουργία είναι κατάλληλη για περιβάλλοντα όπου απαιτείται πολύ υψηλή φωτεινότητα, όπως η χρήση του προβολέα σε καλά φωτισμένους χώρους.
- **Κινηματογράφος:** Παρέχει την καλύτερη ισορροπία λεπτομέρειας και χρωμάτων για την παρακολούθηση ταινιών.
- **Παιχνίδι:** Βελτιστοποιεί τον προβολέα σας για μέγιστη αντίθεση και έντονα χρώματα, επιτρέποντάς σας να βλέπετε λεπτομέρειες σκιάς όταν παίζετε βιντεοπαιχνίδια.
- **sRGB:** Αυτή η λειτουργία αναπαράγει τα πιο ακριβή χρώματα.
- **DICOM SIM.:** Αυτή η λειτουργία έχει δημιουργηθεί για την προβολή εικόνων σε κλίμακα του γκρι, ιδανική για προβολή ακτίνων X και σαρώσεων κατά τη διάρκεια ιατρικής εκπαίδευσης*
Σημείωση: *Αυτός ο προβολέας δεν είναι κατάλληλος για χρήση σε ιατρική διάγνωση.
- **Χρήστης:** Απομνημονεύει την καθορισμένη από τον χρήστη ρύθμιση, προσαρμόστε τις δικές σας ρυθμίσεις λειτουργίας προβολής.
- **Τρεις διαστάσεις (3D):** Βελτιστοποιημένες ρυθμίσεις για παρακολούθηση περιεχομένου 3D.
Σημείωση: Για να βιώσετε την τρισδιάστατη εμπειρία, θα πρέπει να έχετε γυαλιά 3D συμβατά με DLP Link. Ανατρέξτε στην ενότητα 3D για περισσότερες πληροφορίες.

Wall Color

Σχεδιασμένο για να προσαρμόζει τα χρώματα της προβαλλόμενης εικόνας κατά την προβολή σε τοίχο χωρίς οθόνη. Κάθε λειτουργία έχει μικρορυθμιστεί από την ειδική ομάδα χρωμάτων μας για να διασφαλιστεί η ανώτερη απόδοση χρώματος.

Υπάρχουν πολλές προκαθορισμένες λειτουργίες από τις οποίες μπορείτε να επιλέξετε για να ταιριάζει στο χρώμα του τοίχου σας. Επιλέξτε μεταξύ Ανενεργό, Μαύρος πίνακας, Light Yellow, Light Green, Light Blue, Pink και Γκρι.

Σημείωση: Για ακριβή αναπαραγωγή χρωμάτων, σας συνιστούμε να χρησιμοποιήσετε μια οθόνη.

Φωτεινότητα

Ρυθμίζει τη φωτεινότητα της εικόνας.

Αντίθεση

Τα χειριστήρια αντίθεσης ελέγχουν το βαθμό διαφοράς ανάμεσα στα φωτεινότερα και τα σκοτεινότερα μέρη της εικόνας.

Οξύτητα

Ρυθμίζει την ευκρίνεια της εικόνας.

Χρώμα

Ρυθμίζει μια εικόνα βίντεο από μαύρο και άσπρο σε πλήρως κορεσμένο χρώμα.

Απόχρωση

Ρυθμίζει την ισορροπία χρώματος του κόκκινου και του πράσινου.

ΡΥΘΜΙΣΗ ΚΑΙ ΕΓΚΑΤΑΣΤΑΣΗ

Gamma

Ορισμός τύπου καμπύλης gamma. Μετά την ολοκλήρωση της αρχικής ρύθμισης και της μικρορύθμισης, χρησιμοποιήστε τα βήματα ρύθμισης γάμμα για να βελτιστοποιήσετε την έξοδο της εικόνας.

- **Film:** Για οικιακό κινηματογράφο.
- **Video:** Για πηγή βίντεο ή τηλεόρασης.
- **Γραφικά:** Για PC / πηγή φωτογραφιών.
- **Τυπική(2.2):** Για τυποποιημένη ρύθμιση.
- **1.8 / 2.0 / 2.4 / 2.6:** Για συγκεκριμένο H/Y / πηγή φωτογραφιών.

Σημείωση:

- *Αυτές οι επιλογές είναι διαθέσιμες μόνον, όταν η λειτουργία 3D είναι απενεργοποιημένη, η ρύθμιση **Wall Color** δεν έχει οριστεί σε **Μαύρος πίνακας** και η ρύθμιση **Είδος Εικόνας** δεν έχει οριστεί σε **DICOM SIM.***
- *Σε λειτουργία 3D, ο χρήστης μπορεί να επιλέξει μόνο **Τρεις διαστάσεις (3D)** για τη ρύθμιση **Gamma**.*
- *Εάν η ρύθμιση **Wall Color** έχει οριστεί σε **Μαύρος πίνακας**, ο χρήστης μπορεί να επιλέξει μόνο **Μαύρος πίνακας** για τη ρύθμιση **Gamma**.*
- *Εάν η ρύθμιση **Είδος Εικόνας** έχει οριστεί σε **DICOM SIM.**, ο χρήστης μπορεί να επιλέξει μόνο **DICOM SIM.** για τη ρύθμιση **Gamma**.*

Ρυθμ. χρώματος

Διαμορφώστε τις ρυθμίσεις χρώματος.

- **BrilliantColor™:** Αυτό το ρυθμιζόμενο στοιχείο χρησιμοποιεί ένα νέο αλγόριθμο επεξεργασίας χρώματος και βελτιώσεις για να επιτρέψει μεγαλύτερη φωτεινότητα ενώ παρέχει πραγματικά, πιο έντονα χρώματα στην εικόνα.
- **Θερμ. Χρώματος:** Επιλέξτε θερμοκρασία χρώματος από τις Θερμό, Τυπική, Ψυχρό ή Ψυχρό.
- **Αντιστοίχιση χρωμάτων:** Επιλέξτε από τις ακόλουθες επιλογές:
 - Χρώμα: Προσαρμόστε το επίπεδο κόκκινου, πράσινου, μαύρου, γαλάζιου, κίτρινου, ματζέντα και λευκού της εικόνας.
 - Τόνος/R(κόκκινο)*: Ρυθμίζει την ισορροπία χρώματος του κόκκινου και του πράσινου.
Σημείωση: *Εάν η ρύθμιση **Χρώμα** έχει οριστεί σε **Λευκό**, μπορείτε να προσαρμόσετε τη ρύθμιση κόκκινου χρώματος.
 - Κορεσμός/G(πράσινο)*: Ρυθμίζει μια εικόνα βίντεο από μαύρο και άσπρο σε πλήρως κορεσμένο χρώμα.
Σημείωση: *Εάν η ρύθμιση **Χρώμα** έχει οριστεί σε **Λευκό**, μπορείτε να προσαρμόσετε τη ρύθμιση πράσινου χρώματος.
 - Ενίσχυση/B(μπλε)*: Ρυθμίστε τη φωτεινότητα της εικόνας.
Σημείωση: *Εάν η ρύθμιση **Χρώμα** έχει οριστεί σε **Λευκό**, μπορείτε να προσαρμόσετε τη ρύθμιση μπλε χρώματος.
 - Επαναφορά: Επιστρέψτε στις εργοστασιακά προεπιλεγμένες ρυθμίσεις για ταίριασμα χρωμάτων.
 - Έξοδος: Έξοδος από το μενού "Αντιστοίχιση χρωμάτων".
- **RGB/Κέρδος:** Αυτές οι ρυθμίσεις σας επιτρέπουν να διαμορφώσετε τη φωτεινότητα (κέρδος) και την αντίθεση (πόλωση) μιας εικόνας.
 - Επαναφορά: Επιστρέψτε στις εργοστασιακά προεπιλεγμένες ρυθμίσεις για ενίσχυση/πόλωση RGB.
 - Έξοδος: Έξοδος από το μενού "RGB/Κέρδος".
- **Εύρος Χρώματος (μόνο για είσοδο εκτός HDMI):** Επιλέξτε έναν κατάλληλο τύπο χρωματικού πίνακα από τους ακόλουθους: Αυτόματο, RGB, ή YUV.
- **Εύρος Χρώματος (Είσοδος HDMI μόνο):** επιλέξτε έναν κατάλληλο τύπο χρωματικού πίνακα από τους ακόλουθους: Αυτόματο, RGB(0~255), RGB(16~235) και YUV.

ΡΥΘΜΙΣΗ ΚΑΙ ΕΓΚΑΤΑΣΤΑΣΗ

Σήμα

Ρυθμίζει τις επιλογές σήματος.

- **Αυτόματο:** Διαμορφώνει αυτόματα το σήμα (τα στοιχεία συχνότητα και φάση εμφανίζονται με γκρι χρώμα). Εάν είναι απενεργοποιημένη η αυτόματη ρύθμιση, τα στοιχεία συχνότητα και φάση εμφανίζονται στο χρήστη για μη αυτόματη ρύθμιση και αποθήκευση των ρυθμίσεων.
- **Συχνότητα:** Αλλάζει τη συχνότητα της εμφάνισης δεδομένων για να ταιριάζει με τη συχνότητα της κάρτας γραφικών του υπολογιστή σας. Χρησιμοποιήστε αυτή τη λειτουργία μόνο αν η εικόνα φαίνεται να τρεμοπαίζει κάθετα.
- **Φάση:** Συγχρονίζει το χρονισμό του σήματος της οθόνης με αυτόν της κάρτας γραφικών. Αν η εικόνα είναι ασταθής ή τρεμοπαίζει, χρησιμοποιήστε αυτή τη λειτουργία για να τη διορθώσετε.
- **Οριζ. Θέση:** Ρυθμίζει την οριζόντια θέση της εικόνας.
- **Καθ. Θέση:** Ρυθμίζει την κατακόρυφη θέση της εικόνας.

Σημείωση: Αυτό το μενού είναι διαθέσιμο μόνο αν η πηγή εισόδου είναι RGB/Component.

Λειτ. Φωτεινότητας

Προσαρμόζει τις ρυθμίσεις της λειτουργίας φωτεινότητας.

- **DynamicBlack:** Χρησιμοποιήστε το για να ρυθμίσετε αυτόματα τη φωτεινότητα της εικόνας ώστε να παρέχει βέλτιστη απόδοση αντίθεσης.
- **Eco.:** Επιλέξτε "Eco." για να σκοτεινιάζει η δίοδος λέιζερ του προβολέα, γεγονός που θα μειώσει την κατανάλωση ενέργειας και θα αυξήσει τη ζωή της δίοδου λέιζερ.
- **Σταθερή τροφοδοσία:** Επιλέξτε το ποσοστό ισχύος για τη λειτουργία φωτεινότητας.
- **Σταθερή φωτεινότητα:** Η σταθερή φωτεινότητα μεταβάλλει την ισχύ της φωτεινότητας LD έτσι ώστε η φωτεινότητα να διατηρείται με τον χρόνο.

Επαναφορά

Επιστρέψτε στις εργοστασιακά προεπιλεγμένες ρυθμίσεις για συμφωνία χρωμάτων.

ΡΥΘΜΙΣΗ ΚΑΙ ΕΓΚΑΤΑΣΤΑΣΗ

Εμφάνιση μενού 3D

Σημείωση:

- Ο προβολέας αυτός είναι ένας προβολέας 3D με ανάλυση DLP-Link 3D.
- Βεβαιωθείτε ότι τα γυαλιά 3D είναι κατάλληλα για χρήση με το DLP-Link 3D πριν απολαύσετε το βίντεό σας.
- Ο προβολέας αυτός υποστηρίζει αλληλουχία καρτέ (σελίδα-αναστροφή) 3D μέσω θυρών HDMI1/HDMI2/VGA.
- Για να ενεργοποιήσετε τη λειτουργία 3D, ο ρυθμός εισόδου καρτέ πρέπει να έχει οριστεί σε 60Hz μόνο. Υψηλότερος ή χαμηλότερος ρυθμός καρτέ δεν υποστηρίζεται.
- Για την επίτευξη της καλύτερης δυνατής απόδοσης, συνιστάται η ανάλυση 1920x1080. Έχετε υπόψη σας ότι η ανάλυση 4K (3840x2160) δεν υποστηρίζεται σε λειτουργία 3D.

Λειτουργία 3D

Χρησιμοποιήστε αυτή την επιλογή, για να απενεργοποιήσετε ή να ενεργοποιήσετε τη λειτουργία 3D.

- **Ανενεργό:** Επιλέξτε «Ανενεργό» για να απενεργοποιήσετε τη λειτουργία 3D.
- **Ενεργό:** Επιλέξτε «Ενεργό» για να ενεργοποιήσετε τη λειτουργία 3D.

3D Tech.

Χρησιμοποιήστε αυτή την επιλογή για να επιλέξετε τεχνολογία 3D.

- **DLP-Link:** Επιλέξτε για να χρησιμοποιήσετε τις βελτιστοποιημένες ρυθμίσεις για τα γυαλιά 3D DLP.
- **Συγχρονισμός 3D:** Επιλέξτε για να χρησιμοποιήσετε τις βελτιστοποιημένες ρυθμίσεις για τα γυαλιά IR, RF ή για τα πολωμένα γυαλιά 3D.

3D->2D

Χρησιμοποιήστε αυτήν την επιλογή για να καθορίσετε πώς το περιεχόμενο 3D θα εμφανίζεται στην οθόνη.

- **Τρεις διαστάσεις (3D):** Εμφανίζει σήμα 3D.
- **L (Αριστερά):** Εμφανίζει το αριστερό πλαίσιο του περιεχομένου 3D.
- **R(Δεξιά):** Εμφανίζει το δεξιό πλαίσιο του περιεχομένου 3D.

Φορμά 3D

Χρησιμοποιήστε αυτήν την επιλογή για να επιλέξετε την κατάλληλη μορφή περιεχομένου 3D.

- **Αυτόματο:** Όταν ανιχνευτεί ένα αναγνωριστικό σήμα 3D το φορμά 3D επιλέγεται αυτόματα.
- **SBS:** Εμφανίζει σήμα 3D σε φορμά "Πλάι-πλάι".
- **Top and Bottom:** Εμφανίζει σήμα 3D σε φορμά "Top and Bottom".
- **Frame Sequential:** Εμφανίζει σήμα 3D σε φορμά "Frame Sequential".
- **Συσώρευση καρτέ:** Εμφανίζει σήμα 3D σε φορμά "Συσώρευση καρτέ".

Αντ. Συγχρον. 3D Αντιστροφή

Χρησιμοποιήστε αυτήν την επιλογή για να ενεργοποιήσετε/απενεργοποιήσετε τη λειτουργία αντίστροφου συγχρονισμού 3D.

Επαναφορά

Επιστροφή στην εργοστασιακά προεπιλεγμένη ρύθμιση για τις ρυθμίσεις 3D.

- **Ακύρωση:** Επιλέξτε για την ακύρωση της Επαναφοράς.
- **Ναι:** Επιλέξτε για επιστροφή στις προκαθορισμένες εργοστασιακές ρυθμίσεις για το 3D.

ΡΥΘΜΙΣΗ ΚΑΙ ΕΓΚΑΤΑΣΤΑΣΗ

Εμφάνιση μενού αναλογίας εικόνας

Aspect Ratio

Επιλέξτε την αναλογία εικόνας της προβαλλόμενης εικόνας από τις ακόλουθες επιλογές:

- **4:3:** Αυτό το φορμά είναι για πηγές εισόδου 4:3.
- **16:9:** Το φορμά αυτό είναι για πηγές εισόδου 16:9, όπως HDTV και DVD βελτιωμένο για τηλεόραση ευρείας οθόνης.
- **16:10:** Αυτό το φορμά προορίζεται για πηγές εισόδου 16:10, όπως φορητούς υπολογιστές με ευρεία οθόνη.
- **V-Stretch:** Αυτή η λειτουργία εκτείνει μια εικόνα 2,35:1 κάθετα αφαιρώντας τις μαύρες γραμμές.
- **Φυσικά:** Αυτό το φορμά εμφανίζει την αρχική εικόνα χωρίς αλλαγή κλίμακας.
- **Αυτόματο:** Επιλέγει αυτόματα το κατάλληλο φορμά οθόνης.

Σημείωση:

- *Λεπτομερείς πληροφορίες για τη λειτουργία V-Stretch:*
 - *Ορισμένα DVD με φορμά Letter-Box δεν βελτιώνονται για τηλεοράσεις 16x9. Σε αυτή την κατάσταση, η εικόνα δεν θα εμφανίζεται σωστά όταν προβάλλεται στη λειτουργία 16:9. Σε αυτή την περίπτωση, προσπαθήστε να χρησιμοποιήσετε τη λειτουργία 4:3 για να προβάλλετε το DVD. Αν το περιεχόμενο δεν είναι 4:3, τότε θα υπάρχουν μαύρες γραμμές γύρω από την εικόνα σε προβολή 16:9. Για αυτού του τύπου το περιεχόμενο, μπορείτε να χρησιμοποιήσετε τη λειτουργία V-Stretch για να ταιριάζει η εικόνα στην οθόνη 16:9.*
 - *Αν χρησιμοποιείτε αναμορφικούς εξωτερικούς φακούς, αυτή η λειτουργία V-Stretch σας επιτρέπει επίσης να παρακολουθήσετε περιεχόμενο 2,35:1 (περιλαμβανομένων πηγών Αναμορφικού DVD και ταινιών HDTV) που υποστηρίζουν αναμορφική ευρεία οθόνη, με ενίσχυση για οθόνη 16x9 σε ευρεία εικόνα 2,35:1. Σε αυτήν την περίπτωση, δεν υπάρχουν μαύρες γραμμές. Η ισχύς της φωτεινής πηγής και η κάθετη ανάλυση χρησιμοποιούνται πλήρως.*
- *Για να χρησιμοποιήσετε το φορμά υπερ-ευρείας, κάντε τα εξής:*
 - a) *Ορίστε την αναλογία διαστάσεων της οθόνης σας στο 2,0:1.*
 - b) *Επιλέξτε τη μορφή "Υπερ-ευρεία".*
 - c) *Ευθυγραμμίστε σωστά την εικόνα στην οθόνη.*

ΡΥΘΜΙΣΗ ΚΑΙ ΕΓΚΑΤΑΣΤΑΣΗ

Χρονική υστέρηση εισόδου: HDMI 1/2 λανθάνων χρόνος = 32,9 ms @1080p@60Hz

Πίνακας κλιμάκωσης WXGA (τύπος οθόνης 16x10):

Σημείωση:

- Υποστηριζόμενος τύπος οθόνης 16:9 (1280x720), 16:10 (1280x800).
- Όταν ο τύπος οθόνης είναι 16:9, η μορφή 16x10 δεν είναι διαθέσιμη.
- Όταν ο τύπος οθόνης είναι 16:10, η μορφή 16x9 δεν είναι διαθέσιμη.
- Αν επιλέξετε αυτόματη επιλογή τότε η λειτουργία προβολής θα αλλάξει επίσης αυτόματα.

Οθόνη 16:10	480i/p	576i/p	1080i/p	720p	PC
4x3	Κλιμάκωση σε 1066x800.				
16x10	Κλιμάκωση σε 1280x800.				
V-Stretch	Κάντε αλλαγή κλίμακας σε 1280x960, κατόπιν κάντε να εμφανιστεί η κεντρική εικόνα 1280x800.				
Φυσικά	Απεικόνιση κεντρικά 1:1.		Προβολή αντιστοίχισης 1:1 1280x800.	1280x720 κεντραρισμένη.	Απεικόνιση κεντρικά 1:1.
Αυτόματα	- Η πηγή εισόδου θα εφαρμοστεί σε περιοχή προβολής 1280x800 και θα διατηρήσει την αρχική αναλογία εικόνας. - Αν η πηγή είναι 4:3, ο τύπος οθόνης θα αλλάξει αυτόματα μέγεθος σε 1066x800. - Αν η πηγή είναι 16:9, ο τύπος οθόνης θα αλλάξει αυτόματα μέγεθος σε 1280x720. - Αν η πηγή είναι 15:9, ο τύπος οθόνης θα αλλάξει αυτόματα μέγεθος σε 1280x768. - Αν η πηγή είναι 16:10, ο τύπος οθόνης θα αλλάξει αυτόματα μέγεθος σε 1280x800.				

Κανόνες αυτόματης αντιστοίχισης WXGA (τύπος οθόνης 16x10):

Αυτόματο	Ανάλυση εισόδου		Αυτόματο/Κλίμακα	
	Ορ. ανάλυση	Κατ. ανάλυση	1280	800
4:3	640	480	1066	800
	800	600	1066	800
	1024	768	1066	800
	1280	1024	1066	800
	1400	1050	1066	800
	1600	1200	1066	800
Φορητός υπολογιστής με ευρεία οθόνη	1280	720	1280	720
	1280	768	1280	768
	1280	800	1280	800
SDTV	720	576	1280	720
	720	480	1280	720
HDTV	1280	720	1280	720
	1920	1080	1280	720

ΡΥΘΜΙΣΗ ΚΑΙ ΕΓΚΑΤΑΣΤΑΣΗ

Πίνακας κλιμάκωσης WXGA (τύπος οθόνης 16x9):

Οθόνη 16:9	480i/p	576i/p	1080i/p	720p	PC
4x3	Κλιμάκωση σε 960x720.				
16x9	Κλιμάκωση σε 1280x720.				
V-Stretch	Κάντε αλλαγή κλίμακας σε 1280x960, κατόπιν κάντε να εμφανιστεί η κεντρική εικόνα 1280x720.				
Φυσικά	Απεικόνιση κεντρικά 1:1.		Απεικόνιση αντιστοίχισης 1:1 1280x720.	1280x720 κεντραρισμένη.	Απεικόνιση κεντρικά 1:1.
Αυτόματα	- Εάν επιλεγεί αυτό το φορμά, ο τύπος της οθόνης θα γίνει αυτόματα 16:9 (1280x720). - Αν η πηγή είναι 4:3, ο τύπος οθόνης θα αλλάξει αυτόματα μέγεθος σε 960x720. - Αν η πηγή είναι 16:9, ο τύπος οθόνης θα αλλάξει αυτόματα μέγεθος σε 1280x720. - Αν η πηγή είναι 15:9, ο τύπος οθόνης θα αλλάξει αυτόματα μέγεθος σε 1200x720. - Αν η πηγή είναι 16:10, ο τύπος οθόνης θα αλλάξει αυτόματα μέγεθος σε 1152x720.				

Κανόνας αυτόματης αντιστοίχισης WXGA (τύπος οθόνης 16x9):

Αυτόματο	Ανάλυση εισόδου		Αυτόματο/Κλίμακα	
	Ορ. ανάλυση	Κατ. ανάλυση	1280	720
4:3	640	480	960	720
	800	600	960	720
	1024	768	960	720
	1280	1024	960	720
	1400	1050	960	720
	1600	1200	960	720
Φορητός υπολογιστής με ευρεία οθόνη	1280	720	1280	720
	1280	768	1200	720
	1280	800	1152	720
SDTV	720	576	1280	720
	720	480	1280	720
HDTV	1280	720	1280	720
	1920	1080	1280	720

Προβολή μενού μάσκας άκρων

Μάσκα Άκρων

Χρησιμοποιήστε αυτή τη λειτουργία για να απομακρύνετε τον θόρυβο κωδικοποίησης του βίντεο στα άκρα της πηγής βίντεο.

Προβολή μενού ζουμ

Ζουμ

Χρησιμοποιήστε για να σμικρύνετε ή να μεγεθύνετε μια εικόνα στην οθόνη προβολής. Το ψηφιακό ζουμ δεν είναι το ίδιο με το οπτικό ζουμ και έχει ως αποτέλεσμα την υποβάθμιση της ποιότητας της εικόνας.

Σημείωση: Οι ρυθμίσεις ζουμ διατηρούνται στον κύκλο τροφοδοσίας του προβολέα.

ΡΥΘΜΙΣΗ ΚΑΙ ΕΓΚΑΤΑΣΤΑΣΗ

Εμφάνιση μενού μετατόπισης εικόνας

Image Shift

Προσαρμογή της θέσης προβαλλόμενης εικόνας οριζόντια (H) ή κάθετα (V).

Εμφάνιση μενού αυτόματης διόρθωσης τραπεζίου

Aut. διόρ. τραπ.

Προσαρμόζει αυτόματα την παραμόρφωση της εικόνας που προκαλείται από την κλίση του προβολέα.

Εμφάνιση μενού διόρθωσης τραπεζίου

Keystone

Προσαρμόζει την παραμόρφωση της εικόνας που προκαλείται από την κλίση του προβολέα (± 40 μοίρες).

Μενού ήχου

Μενού σίγασης ήχου

Σίγαση ήχου

Χρησιμοποιήστε αυτήν την επιλογή για να απενεργοποιήσετε προσωρινά τον ήχο.

- **Ενεργό** Επιλέξτε “Ενεργό” για να ενεργοποιήσετε τη σίγαση.
- **Ανενεργό:** Επιλέξτε «Ανενεργό» για να απενεργοποιήσετε τη σίγαση.

Σημείωση: Η λειτουργία “Σίγαση ήχου” επηρεάζει την ένταση του εσωτερικού και του εξωτερικού ηχείου.

Μενού έντασης ήχου

Ένταση

Ρύθμιση της έντασης του ήχου.

ΡΥΘΜΙΣΗ ΚΑΙ ΕΓΚΑΤΑΣΤΑΣΗ

Μενού ρυθμίσεων

Ρύθμιση μενού προβολής

Προβολή

Επιλέξτε την επιθυμητή προβολή μεταξύ των επιλογών μπροστά, πίσω, οροφή-επάνω και πίσω-επάνω.

Ρύθμιση μενού τύπου οθόνης

Τύπος οθόνης

Επιλέξτε τον τύπο οθόνης από 16:9 και 16:10.

Ρύθμιση μενού ρυθμίσεων ισχύος

Άμεση Εκκίνηση

Επιλέξτε "Ενεργό" για να ενεργοποιήσετε την κατάσταση Άμεσης Ενεργοποίησης. Ο προβολέας ενεργοποιείται αυτόματα όταν συνδέεται στην παροχή εναλλασσόμενου ρεύματος, χωρίς να πατηθεί το πλήκτρο "Λειτουργία" στο πληκτρολόγιο του προβολέα ή στο τηλεχειριστήριο.

Ενεργοποίηση Σήματος

Επιλέξτε "Ενεργό" για να ενεργοποιήσετε την κατάσταση Ενεργοποίηση σήματος. Ο προβολέας ενεργοποιείται αυτόματα όταν ανιχνευτεί σήμα, χωρίς να πιέσετε το κουμπί "Λειτουργία" στον πίνακα ελέγχου ή στο τηλεχειριστήριο.

Σημείωση:

- Αν η επιλογή "Ενεργοποίηση Σήματος" είναι στο "Ενεργό", η κατανάλωση ενέργειας του προβολέα σε λειτουργία αναμονής θα είναι μεγαλύτερη από 3W.
- Αυτή η λειτουργία εφαρμόζεται με πηγές VGA και HDMI.

Αυτόμ. Απενεργοπ. (λ.)

Ορίζει το χρονικό διάστημα της αντίστροφης μέτρησης. Ο χρονοδιακόπτης της αντίστροφης μέτρησης θα αρχίσει όταν δεν υπάρχει είσοδος σήματος στον προβολέα. Ο προβολέας θα απενεργοποιηθεί αυτόματα όταν τελειώσει η αντίστροφη μέτρηση (σε λεπτά).

Χρον. Ύπνου (λ.)

Διαμόρφωση του χρονοδιακόπτη αναμονής.

- **Χρον. Ύπνου (λ.):** Ορίζει το χρονικό διάστημα της αντίστροφης μέτρησης. Ο χρονοδιακόπτης της αντίστροφης μέτρησης θα αρχίσει με ή χωρίς σήμα στον προβολέα. Ο προβολέας θα απενεργοποιηθεί αυτόματα όταν τελειώσει η αντίστροφη μέτρηση (σε λεπτά).
Σημείωση: Ο χρονοδιακόπτης αναμονής επαναφέρεται κάθε φορά που απενεργοποιείται ο προβολέας.
- **Πάντα ενεργό:** Επιλέξτε το για να είναι ο διακόπτης αναμονής πάντα ενεργοποιημένος.

Τύπος Λειτουργ.(Σε αναμονή)

Ορίστε τη ρύθμιση της λειτουργίας ισχύος.

- **Ενεργό:** Επιλέξτε «Ενεργό» για να επιστρέψετε στην κανονική κατάσταση αναμονής.
- **Eco.:** Επιλέξτε «Eco.» για να μειώσετε την κατανάλωση ενέργειας περισσότερο < 0,5W.

USB Power(Αναμονή)

Ενεργοποιεί ή απενεργοποιεί τη λειτουργία τροφοδοσίας USB, όταν ο προβολέας βρίσκεται σε κατάσταση αναμονής.

ΡΥΘΜΙΣΗ ΚΑΙ ΕΓΚΑΤΑΣΤΑΣΗ

Ρύθμιση μενού Ασφάλειας

Ασφάλεια

Ενεργοποιήστε αυτή τη λειτουργία για να ζητείται κωδικός πρόσβασης πριν από τη χρήση του προβολέα.

- **Ενεργό:** Επιλέξτε "Ενεργό" για να ενεργοποιήσετε την επιβεβαίωση ασφαλείας όταν ανάβετε τον προβολέα.
- **Ανενεργό:** Επιλέξτε "Ανενεργό" για να ανάψετε τον προβολέα χωρίς επιβεβαίωση του κωδικού πρόσβασης.

Σημείωση: Ο προεπιλεγμένος κωδικός είναι "1234".

Χρονοδ. Ασφαλείας

Μπορείτε να επιλέξετε τη λειτουργία ώρας (Μήνας/Ημέρα/Ωρα) για να ορίσετε τον αριθμό των ωρών που μπορεί να χρησιμοποιηθεί ο προβολέας. Μόλις ο χρόνος περάσει θα σας ζητηθεί ξανά να εισαγάγετε τον κωδικό πρόσβασης.

Αλλαγή Κωδικού

Χρησιμοποιήστε το για να ορίσετε ή να τροποποιήσετε τον κωδικό πρόσβασης που ζητείται όταν ενεργοποιείτε τον προβολέα.

Επιλογές μενού ρυθμίσεων HDMI link

Σημείωση:

- Όταν συνδέετε στον προβολέα συσκευές HDMI συμβατές με το CEC με καλώδια HDMI, μπορείτε να τις ελέγχετε με την ίδια κατάσταση για Ενεργοποίηση ή Απενεργοποίηση, χρησιμοποιώντας τη λειτουργία ελέγχου HDMI Link στο OSD του προβολέα. Το γεγονός αυτό επιτρέπει Ενεργοποίηση ή Απενεργοποίηση μίας ή πολλαπλών συσκευών σε μια ομάδα μέσω της λειτουργίας HDMI Link. Σε μια τυπική ρύθμιση παραμέτρων, η συσκευή αναπαραγωγής DVD που διαθέτετε μπορεί να συνδεθεί στον προβολέα μέσω ενισχυτή ή συστήματος οικιακού κινηματογράφου.

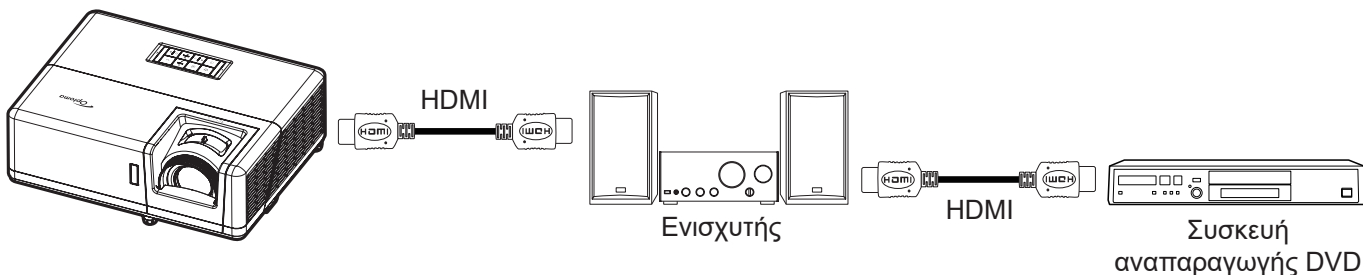

HDMI Link

Ενεργοποιεί/απενεργοποιεί τη λειτουργία HDMI Link. Οι επιλογές Inclusive TV, Power on Link και Power off Link θα είναι διαθέσιμες μόνο αν η ρύθμιση έχει τεθεί σε "Ενεργό".

Συμπεριλαμβ. TV

Εάν η ρύθμιση έχει οριστεί σε "Ναι", η τηλεόραση και ο προβολέας απενεργοποιούνται ταυτόχρονα αυτόματα. Για να αποτρέψετε την αυτόματη ταυτόχρονη απενεργοποίηση, ορίστε τη ρύθμιση σε "Όχι".

Power On Link

Εντολή ενεργοποίησης CEC.

- **Mutual:** Ο προβολέας και η συσκευή CEC ενεργοποιούνται ταυτόχρονα..
- **PJ → Συσκευή:** Η συσκευή CEC ενεργοποιείται μόνο αμέσως μετά την ενεργοποίηση του προβολέα.
- **Συσκευή → PJ:** Ο προβολέας ενεργοποιείται μόνο αμέσως μετά την ενεργοποίηση της συσκευής CEC.

Power Off Link

Ενεργοποιήστε αυτή τη λειτουργία, για να επιτρέψετε στο HDMI Link και στον προβολέα να απενεργοποιούνται αυτόματα ταυτόχρονα.

ΡΥΘΜΙΣΗ ΚΑΙ ΕΓΚΑΤΑΣΤΑΣΗ

Ρύθμιση μενού σχηματομορφής δοκιμής

Γεννήτρια Ελέγχου

Επιλέξτε τη σχηματομορφή δοκιμής από Πράσινο πλέγμα, Πλέγμα ματζέντα, Λευκό πλέγμα, Λευκό ή απενεργοποίηση αυτής της λειτουργίας (Ανενεργό).

Ρύθμιση μενού απομακρυσμένων ρυθμίσεων

Λειτουργία IR

Ορίστε τις ρυθμίσεις της λειτουργίας IR.

- **Ενεργό:** Επιλέξτε "Ενεργό", ο προβολέας μπορεί να λειτουργήσει από το τηλεχειριστήριο μέσω του μπροστινού και του άνω δέκτη υπερύθρων (IR).
- **Ανενεργό:** Επιλέξτε "Ανενεργό", ο προβολέας δεν μπορεί να λειτουργήσει από το τηλεχειριστήριο. Επιλέγοντας "Ανενεργό", θα είστε σε θέση να χρησιμοποιήσετε και πάλι τα πλήκτρα του πληκτρολογίου.

F1/F2/F3

Ορίστε την προεπιλεγμένη λειτουργία για F1, F2 ή F3 μεταξύ Γεννήτρια Ελέγχου, Φωτεινότητα, Αντίθεση, Χρον. Ύπνου, Αντιστοίχιση χρωμάτων, Θερμ. Χρώματος, Gamma ή Προβολή.

Ρύθμιση μενού αναγνωριστικού (ID) προβολέα

ID Προβολέα

Μπορείτε να ρυθμίσετε ένα ID από το μενού (εύρος 0~99) και να επιτρέψει στο χρήστη να ελέγχει ένα συγκεκριμένο προβολέα μέσω εντολής RS232.

Σημείωση: Για μια πλήρη λίστα εντολών RS232, ανατρέξτε στο εγχειρίδιο χρήστη RS232 στην ιστοσελίδα μας.

Ρύθμιση μενού επιλογών

Γλώσσα

Επιλέξτε από το πολύγλωσσο μενού επί της οθόνη μεταξύ των γλωσσών Αγγλικά, Γερμανικά, Γαλλικά, Ιταλικά, Ισπανικά, Πορτογαλικά, Πολωνικά, Ολλανδικά, Σουηδικά, Νορβηγικά, Δανέζικα, Φινλανδικά, Ελληνικά, Παραδοσιακά Κινέζικα, Απλοποιημένα Κινέζικα, Ιαπωνικά, Κορεάτικα, Ρωσικά, Ουγγρικά, Τσεχικά, Αραβικά, Ταϊλανδέζικα, Τούρκικα, Φαρσί, Βιετναμέζικα, Ινδονησιακά, Ρουμάνικα και Σλοβάκικα.

Menu Settings

Ορίστε τη θέση του μενού στην οθόνη και διαμορφώστε τις ρυθμίσεις χρονοδιακόπτη μενού.

- **Θέση Μενού:** Επιλέξτε τη θέση του μενού στην οθόνη προβολής.
- **Menu Timer:** Ορίστε τη διάρκεια κατά την οποία το μενού OSD θα παραμένει ορατό στην οθόνη.

Αυτόματη Πηγή

Κάντε αυτή την επιλογή, για να επιτρέψετε στον προβολέα να βρίσκει αυτόματα μια διαθέσιμη πηγή εισόδου.

Πηγή εισόδου

Επιλέξτε την πηγή εισόδου μεταξύ των HDMI1, HDMI2, και VGA.

Input Name

Χρησιμοποιήστε για μετονομασία της λειτουργίας εισαγωγής για ευκολότερη ταυτοποίηση. Οι διαθέσιμες επιλογές περιλαμβάνουν HDMI1, HDMI2 και VGA.

Μεγάλο Υψόμετρο

Όταν είναι ενεργοποιημένη η επιλογή "Ενεργό", οι ανεμιστήρες περιστρέφονται πιο γρήγορα. Αυτή η λειτουργία είναι χρήσιμη σε περιοχές με μεγάλο υψόμετρο όπου η ατμόσφαιρα είναι αραιή.

Display Mode Lock

Επιλέξτε "Ενεργό" ή "Ανενεργό" για να κλειδώσετε ή να ξεκλειδώσετε την προσαρμογή ρυθμίσεων της λειτουργίας προβολής.

ΡΥΘΜΙΣΗ ΚΑΙ ΕΓΚΑΤΑΣΤΑΣΗ

Κλειδωμα Πληκτρων

Όταν η λειτουργία κλειδώματος πληκτρολογίου είναι "Ενεργό", το πληκτρολόγιο θα είναι κλειδωμένο. Ωστόσο, ο προβολέας μπορεί να λειτουργήσει από το τηλεχειριστήριο. Επιλέγοντας "Ανενεργό", θα είστε σε θέση να χρησιμοποιήσετε και πάλι το πληκτρολόγιο.

Απόκρ. Πληροφοριών

Ενεργοποιήστε αυτή τη λειτουργία για να αποκρύψετε τα μηνύματα πληροφόρησης.

- **Ανενεργό:** Επιλέξτε "Ανενεργό" για εμφάνιση του μηνύματος "αναζήτησης".
- **Ενεργό:** Επιλέξτε "Ενεργό" για απόκρυψη του μηνύματος πληροφοριών.

Λογότυπο

Χρησιμοποιήστε αυτή τη λειτουργία για να επιλέξετε την οθόνη εκκίνησης που προτιμάτε. Σε περίπτωση τροποποίησης, οι αλλαγές θα ενεργοποιηθούν την επόμενη φορά που θα ενεργοποιήσετε τον προβολέα.

- **Προεπιλογή:** Η προεπιλεγμένη οθόνη εκκίνησης.
- **Ουδέτερο:** Το λογότυπο δεν εμφανίζεται στην οθόνη εκκίνησης.
- **Χρήστης:** Απαιτείται εργαλείο επιλογής οθόνης.
Σημείωση: *Επισκεφτείτε την ιστοσελίδα για λήψη του εργαλείου επιλογής οθόνης.
Η υποστηριζόμενη μορφή αρχείου:png/bmp/jpg.*

Χρώμα Φόντου

Χρησιμοποιήστε αυτή τη λειτουργία για να εμφανιστεί μια μπλε, κόκκινη, πράσινη, γκρι οθόνη, καμία οθόνη ή η οθόνη λογότυπου όταν δεν υπάρχει διαθέσιμο σήμα.

Σημείωση: *Εάν το χρώμα του φόντου έχει οριστεί σε "None", τότε είναι μαύρο.*

Ρύθμιση επαναφοράς όλων των μενού OSD

Reset OSD

Επιστρέψτε στις εργοστασιακά προεπιλεγμένες ρυθμίσεις για τις ρυθμίσεις μενού OSD.

Reset to Default

Επιστροφή στις εργοστασιακά προεπιλεγμένες ρυθμίσεις για όλες τις ρυθμίσεις.

ΡΥΘΜΙΣΗ ΚΑΙ ΕΓΚΑΤΑΣΤΑΣΗ

Μενού δικτύου

Μενού δικτύου LAN

Κατάσταση δικτύου

Εμφάνιση της κατάστασης σύνδεσης του δικτύου (μόνο για ανάγνωση).

Διεύθ. MAC

Εμφάνιση της Διεύθ. MAC (μόνο για ανάγνωση).

DHCP

Χρησιμοποιήστε αυτή την επιλογή για να ενεργοποιήσετε ή να απενεργοποιήσετε τη λειτουργία DHCP.

- **Ανενεργό:** Για να εκχωρήσετε χειροκίνητα διεύθυνση IP, μάσκα υποδικτύου, πύλη και διαμόρφωση DNS.
- **Ενεργό:** Ο προβολέας θα λάβει αυτόματα μία Διεύθυνση IP από το δίκτυό σας.

Σημείωση: Με την έξοδο από το μενού οθόνης, θα εφαρμοστούν αυτόματα οι τιμές που έχουν εισαχθεί.

Διεύθυνση IP

Επιλογή της Διεύθυνση IP.

Μάσκα υποδικτύου

Εμφάνιση αριθμού μάσκας υποδικτύου.

Πύλη

Εμφάνιση της προεπιλεγμένης πύλης του δικτύου στο οποίο συνδέεται ο προβολέας.

DNS

Εμφάνιση αριθμού DNS.

Πώς να χρησιμοποιήσετε το πρόγραμμα περιήγησης στο web για τον έλεγχο του προβολέα σας

1. Ενεργοποιήστε την επιλογή "Ενεργό" DHCP στον προβολέα ώστε να επιτρέπεται σε έναν διακομιστή DHCP να εκχωρεί αυτόματα μία διεύθυνση IP.
2. Ανοίξτε το πρόγραμμα περιήγησης στο web στον Η/Υ και πληκτρολογήστε τη διεύθυνση IP του προβολέα ("Δίκτυο > Δίκτυο Lan > Διεύθυνση IP").
3. Εισάγετε το όνομα χρήστη και τον κωδικό πρόσβασης και κάντε κλικ στο "Σύνδεση". Η διαδικτυακή διασύνδεση της ρύθμισης παραμέτρων του προβολέα ανοίγει.

Σημείωση:

- Το προεπιλεγμένο όνομα χρήστη και κωδικός πρόσβασης είναι "admin".
- Τα βήματα σε αυτή την ενότητα βασίζονται στο λειτουργικό σύστημα Windows 7.
- Κατά την πρώτη πρόσβαση στην ιστοσελίδα διαχειριστή, ΠΡΕΠΕΙ να αλλάξετε τον προεπιλεγμένο κωδικό πρόσβασης διαχειριστή.

ΡΥΘΜΙΣΗ ΚΑΙ ΕΓΚΑΤΑΣΤΑΣΗ

Πραγματοποιείτε μία άμεση σύνδεση από τον υπολογιστή σας στον προβολέα*

1. Θέστε την επιλογή DHCP σε "Ανενεργό" στον προβολέα.
2. Διαμορφώστε τις ρυθμίσεις διεύθυνση IP, μάσκα υποδικτύου, πύλη και DNS στον προβολέα («Δίκτυο > LAN»).
3. Ανοίξτε τη σελίδα **Δίκτυο και Κέντρο Κοινής χρήσης** στον Η/Υ σας και εκχωρήστε τις πανομοιότυπες παραμέτρους δικτύου στον Η/Υ όπως ορίζεται στον προβολέα. Κάντε κλικ στο "OK" για να αποθηκεύσετε τις παραμέτρους.

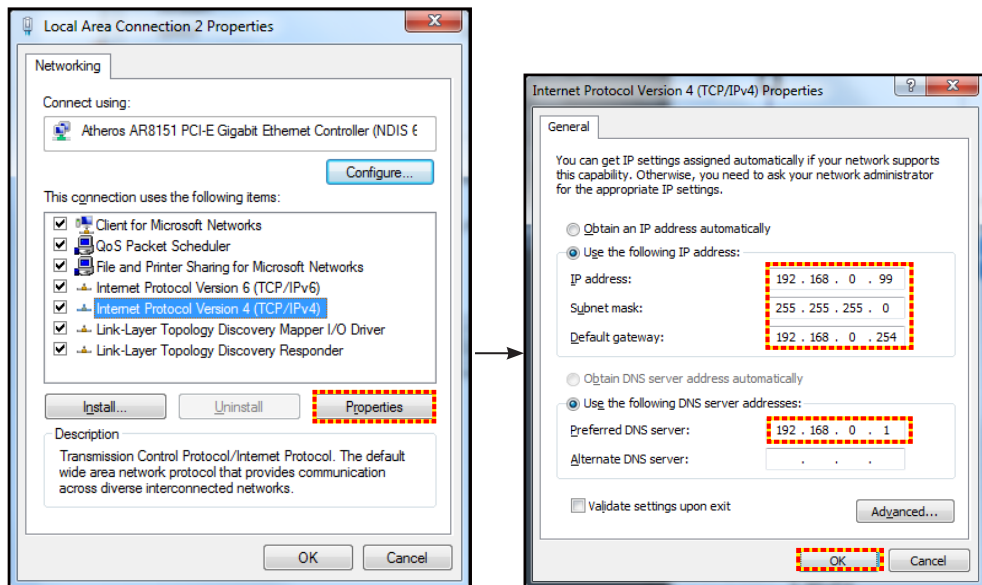

4. Ανοίξτε το πρόγραμμα περιήγησης στο web στον Η/Υ και πληκτρολογήστε στο πεδίο URL τη διεύθυνση IP που εκχωρήθηκε στο βήμα 3. Στη συνέχεια πατήστε το πλήκτρο "Enter".

Επαναφορά

Κάντε επαναφορά όλων των τιμών για τις παραμέτρους LAN.

Μενού ελέγχου δικτύου

Crestron

Χρησιμοποιήστε αυτή τη λειτουργία για να επιλέξετε τη λειτουργία δικτύου (θύρα: 41794).

Για περαιτέρω πληροφορίες, επισκεφτείτε τη σελίδα <http://www.crestron.com> and www.crestron.com/getroomview.

Extron

Χρησιμοποιήστε αυτή τη λειτουργία για να επιλέξετε τη λειτουργία δικτύου (θύρα: 2023).

PJ Link

Χρησιμοποιήστε αυτή τη λειτουργία για να επιλέξετε τη λειτουργία δικτύου (θύρα: 4352).

AMX Device Discovery

Χρησιμοποιήστε αυτή τη λειτουργία για να επιλέξετε τη λειτουργία δικτύου (θύρα: 9131).

Telnet

Χρησιμοποιήστε αυτή τη λειτουργία για να επιλέξετε τη λειτουργία δικτύου (θύρα: 23).

HTTP

Χρησιμοποιήστε αυτή τη λειτουργία για να επιλέξετε τη λειτουργία δικτύου (θύρα: 80).

ΡΥΘΜΙΣΗ ΚΑΙ ΕΓΚΑΤΑΣΤΑΣΗ

Ρύθμιση μενού ρυθμίσεων ελέγχου δικτύου

Λειτουργία LAN_RJ45

Για λόγους απλοποίησης και ευκολίας στη λειτουργία, ο προβολέας παρέχει διάφορες λειτουργίες δικτύωσης και απομακρυσμένης διαχείρισης. Η λειτουργία LAN/RJ45 του προβολέα μέσω δικτύου όπως και απομακρυσμένα διαχειρίζεται: Ρυθμίσεις Ενεργ./Απενεργ, φωτεινότητα και αντίθεση. Μπορείτε επίσης να προβάλλετε τις πληροφορίες κατάστασης προβολέα, όπως: Πηγή-βίντεο, Σίγαση ήχου, κλπ.

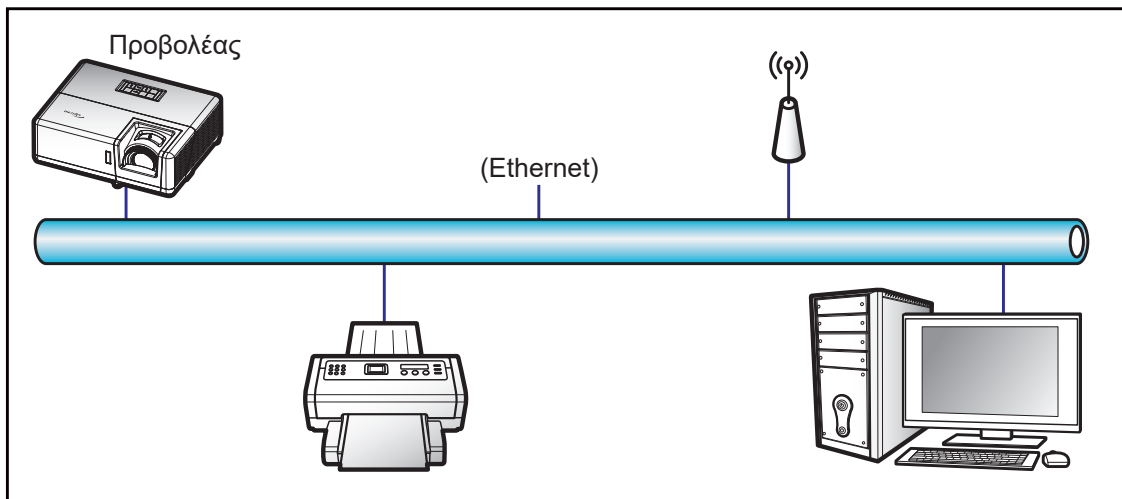

Λειτουργίες ενσύρματου τερματικού LAN

Ο προβολέας μπορεί να ελέγχεται από ένα PC (Laptop) ή άλλη εξωτερική συσκευή μέσω θύρας LAN/RJ45 συμβατής με το Crestron / Extron / AMX (Εντοπισμός Συσκευής) / PJLink.

- Το Crestron είναι σήμα κατατεθέν της Crestron Electronics, Inc. στις Ηνωμένες Πολιτείες.
- Το Extron είναι σήμα κατατεθέν της Extron Electronics, Inc. στις Ηνωμένες Πολιτείες.
- Το AMX είναι σήμα κατατεθέν της AMX LLC στις Ηνωμένες Πολιτείες.
- Το PJLink έχει αιτηθεί για εμπορικό σήμα και καταχώρηση λογότυπου στην Ιαπωνία, τις Ηνωμένες Πολιτείες Αμερικής και άλλες χώρες από την JBMIA.

Αυτός ο προβολέας υποστηρίζεται από τις καθορισμένες εντολές ελέγχου της Crestron Electronics και το σχετικό λογισμικό π.χ. RoomView®.

<http://www.crestron.com/>

Ο συγκεκριμένος προβολέας είναι συμβατός και υποστηρίζει συσκευές Extron για αναφορά.

<http://www.extron.com/>

Ο συγκεκριμένος προβολέας υποστηρίζεται από το AMX (Device Discovery).

<http://www.amx.com/>

Ο συγκεκριμένος προβολέας υποστηρίζει όλες τις εντολές του PJLink Κατηγορία 1 (Έκδοση 1.00).

<http://pjlink.jbmia.or.jp/english/>

Για περισσότερες πληροφορίες σχετικά με τα διαφορετικά είδη εξωτερικών συσκευών που μπορούν να συνδεθούν στη θύρα LAN/RJ45 και του ελέγχου/τηλεχειρισμού του προβολέα, καθώς και τις υποστηριζόμενες σχετικές εντολές ελέγχου για κάθε εξωτερική συσκευή, μπορείτε να επικοινωνήσετε απευθείας με το Τμήμα Υποστήριξης.

ΡΥΘΜΙΣΗ ΚΑΙ ΕΓΚΑΤΑΣΤΑΣΗ

Δίκτυο Lan RJ45

1. Συνδέστε ένα καλώδιο RJ45 στις θύρες RJ45 του προβολέα και του προσωπικού (ή φορητού) υπολογιστή.

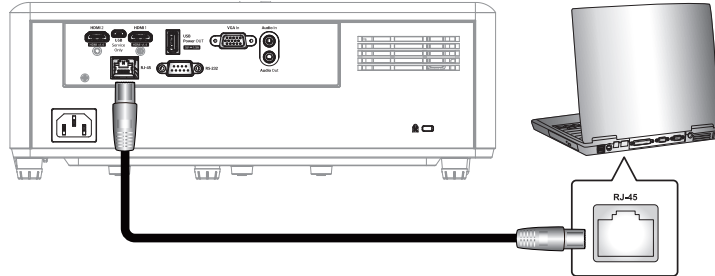

2. Στον Η/Υ (Φορητός υπολογιστής), επιλέξτε Έναρξη > Πίνακας ελέγχου > Συνδέσεις δικτύου.

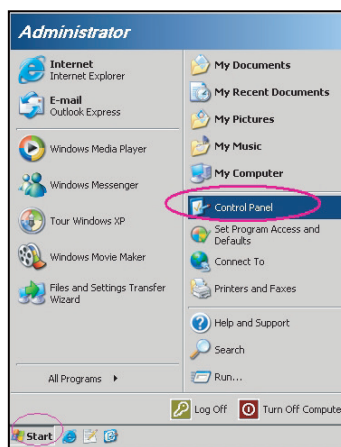

3. Κάντε δεξί κλικ στην επιλογή **Σύνδεση τοπικού δικτύου** και επιλέξτε την εντολή **Ιδιότητες**.

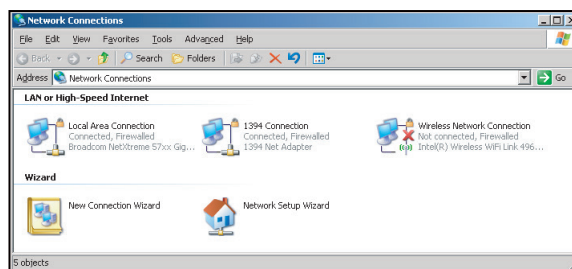

4. Στο παράθυρο διαλόγου **Ιδιότητες**, επιλέξτε την καρτέλα **Γενικά** και κατόπιν την επιλογή **Πρωτόκολλο Διαδικτύου (TCP/IP)**.

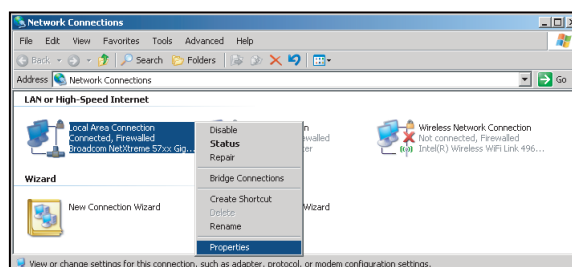

ΡΥΘΜΙΣΗ ΚΑΙ ΕΓΚΑΤΑΣΤΑΣΗ

5. Κάντε κλικ στο "Ιδιότητες".

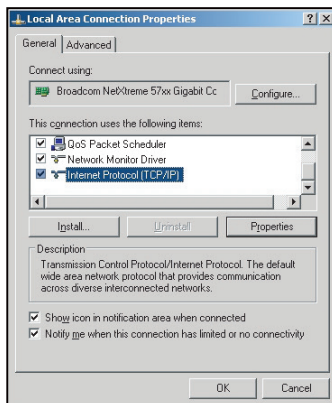

6. Πληκτρολογήστε τη Διεύθυνση IP και τη μάσκα υποδικτύου και πατήστε "OK".

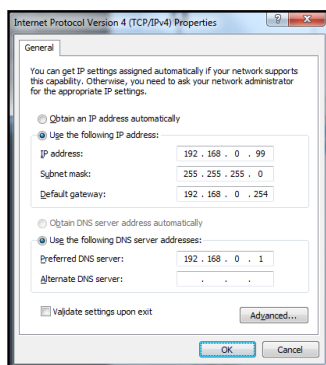

7. Πιέστε το κουμπί "Μενυ" στον προβολέα.
8. Ανοίξτε στον προβολέα **Δίκτυο > Δίκτυο Lan**.
9. Εισάγετε τις ακόλουθες παραμέτρους σύνδεσης:
- DHCP: Ανενεργό
 - Διεύθυνση IP: 192.168.0.100
 - Μάσκα υποδικτύου: 255.255.255.0
 - Πύλη: 192.168.0.254
 - DNS: 192.168.0.51
10. Πιέστε "Enter" για επιβεβαίωση των ρυθμίσεων.
11. Ανοίξτε ένα πρόγραμμα περιήγησης στο web, για παράδειγμα το Microsoft Internet Explorer ή το Google Chrome.
12. Στη γραμμή Διεύθυνσης, πληκτρολογήστε τη διεύθυνση IP του προβολέα:



13. Πιέστε "Enter".

ΡΥΘΜΙΣΗ ΚΑΙ ΕΓΚΑΤΑΣΤΑΣΗ

Οι προβολέας ρυθμίζεται για απομακρυσμένη διαχείριση. Η λειτουργία LAN/RJ45 εμφανίζεται ως εξής:

Γενική ρύθμιση

Ρύθμιση δικτύου

Έλεγχος προβολέα

ΡΥΘΜΙΣΗ ΚΑΙ ΕΓΚΑΤΑΣΤΑΣΗ

Κατάσταση συστήματος

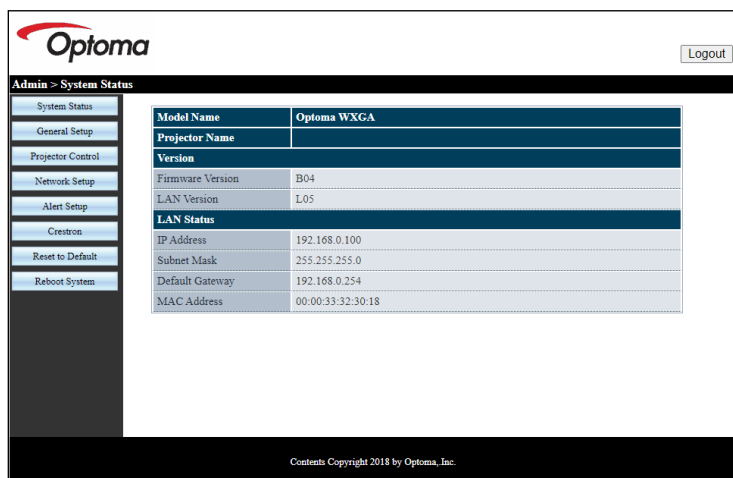

The screenshot displays the Optoma web interface for system status. At the top left is the Optoma logo, and at the top right is a 'Logout' button. Below the logo is a navigation menu with the following items: System Status (selected), General Setup, Projector Control, Network Setup, Alert Setup, Crestron, Reset to Default, and Reboot System. The main content area is titled 'Admin > System Status' and contains a table with the following data:

Model Name		Optoma WXGA
Projector Name		
Version		
Firmware Version		B04
LAN Version		L05
LAN Status		
IP Address		192.168.0.100
Subnet Mask		255.255.255.0
Default Gateway		192.168.0.254
MAC Address		00:00:33:32:30:18

At the bottom of the page, there is a copyright notice: 'Contents Copyright 2018 by Optoma, Inc.'

ΡΥΘΜΙΣΗ ΚΑΙ ΕΓΚΑΤΑΣΤΑΣΗ

Λειτουργία RS232 από Telnet

Υπάρχει εναλλακτικός τρόπος εντολής ελέγχου RS232, στο "RS232 by TELNET" του προβολέα για διασύνδεση LAN/RJ45.

Σημείωση: Για μια πλήρη λίστα εντολών RS232, ανατρέξτε στο εγχειρίδιο χρήστη RS232 στην ιστοσελίδα μας.

Οδηγός γρήγορης εκκίνησης για "RS232 από Telnet"

- Ελέγξτε και αποκτήστε τη διεύθυνση IP στο OSD του προβολέα.
- Βεβαιωθείτε ότι είναι δυνατή η πρόσβαση στην ιστοσελίδα του προβολέα από τον φορητό/προσωπικό υπολογιστή.
- Βεβαιωθείτε ότι η ρύθμιση "Τοίχος ασφαλείας των Windows" πρόκειται να απενεργοποιηθεί σε περίπτωση που η λειτουργία "TELNET" φιλτράρεται από φορητό υπολογιστή/Η/Υ.

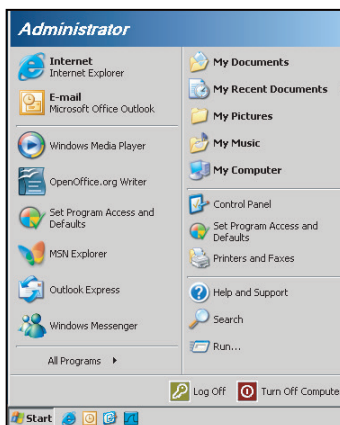

1. Επιλέξτε Έναρξη > Όλα τα προγράμματα. > Αξεσουάρ > Γραμμή εντολής.

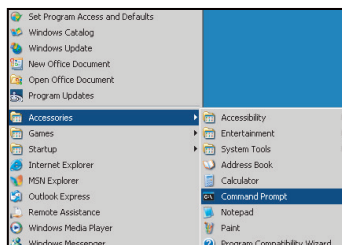

2. Εισάγετε τη μορφή εντολής ως εξής:
 - telnet ttt.xxx.yyy.zzz 23 (με πατημένο το κουμπί "Enter")
 - (ttt.xxx.yyy.zzz: Διεύθυνση IP για τον προβολέα)
3. Αν η σύνδεση Telnet είναι έτοιμη και ο χρήστης μπορεί να εισαγάγει την εντολή RS232, πιάστε το πλήκτρο "Enter" και η εντολή RS232 θα λειτουργεί.

Φύλλο προδιαγραφών για "RS232 από TELNET":

1. Telnet: TCP.
2. Θύρα Telnet: 23 (για περισσότερες λεπτομέρειες, επικοινωνήστε με τον αντιπρόσωπο ή την ομάδα τεχνικής εξυπηρέτησης).
3. Βοηθητικό πρόγραμμα Telnet: Windows "TELNET.exe" (λειτουργία κονσόλας).
4. Κανονική αποσύνδεση για στοιχείο ελέγχου "RS232 από Telnet": Κλείσιμο
5. Κλείστε το βοηθητικό πρόγραμμα Telnet των Windows αμέσως αφού ετοιμαστεί η σύνδεση TELNET.
 - Περιορισμός 1 για το στοιχείο ελέγχου Telnet: διατίθενται λιγότερα από 50 byte διαδοχικού φορτίου δικτύου για την εφαρμογή του στοιχείου ελέγχου Telnet.
 - Περιορισμός 2 για το στοιχείο ελέγχου Telnet: διατίθενται λιγότερα από 26 byte για μία πλήρη εντολή RS232 για το στοιχείο ελέγχου Telnet.
 - Περιορισμός 3 για το στοιχείο ελέγχου Telnet: Η ελάχιστη καθυστέρηση για την επόμενη εντολή RS232 πρέπει να είναι μεγαλύτερη από 200 (ms).

ΡΥΘΜΙΣΗ ΚΑΙ ΕΓΚΑΤΑΣΤΑΣΗ

Μενού πληροφοριών

Μενού πληροφοριών

Προβάλλετε τις πληροφορίες προβολέα όπως φαίνεται παρακάτω:

- Regulatory
- Serial Number
- Πηγής
- Resolution
- Refresh Rate
- Είδος Εικόνας
- Τύπος λειτουρ.(Σε αναμονή)
- Light Source Hours
- Κατάσταση δικτύου
- Διεύθυνση IP
- ID Προβολέα
- Λειτ. Φωτεινότητας
- Έκδοση υλικολογισμικού

ΣΥΝΤΗΡΗΣΗ

Εγκατάσταση και καθαρισμός του φίλτρου σκόνης

Εγκατάσταση του φίλτρου σκόνης

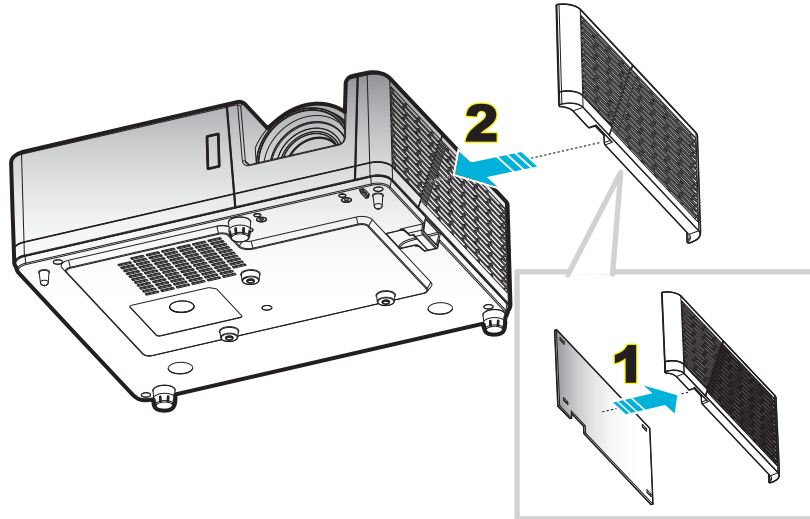

Σημείωση:

- Φίλτρα σκόνης παρέχονται μόνο με μερικά μοντέλα σε επιλεγμένες περιοχές με υπερβολική σκόνη.
- Δεν διατίθεται στη Βόρεια Αμερική ή την Ευρώπη.
- Ενδέχεται να μπορείτε να το αγοράσετε σε επιλεγμένες περιοχές. Επισκεφθείτε την ιστοσελίδα μας για να δείτε περισσότερες λεπτομέρειες σχετικά με τα αξεσουάρ που περιλαμβάνονται.

Καθαρισμός του φίλτρου σκόνης

Συνιστάται ο καθαρισμός του φίλτρου σκόνης κάθε τρεις μήνες. Καθαρίζετε συχνότερα αν ο προβολέας χρησιμοποιείται σε περιβάλλον με πολύ σκόνη.

Διαδικασία:

1. Απενεργοποιήστε την ισχύ στον προβολέα πατώντας το Ψ κουμπί στο πληκτρολόγιο του προβολέα ή στο τηλεχειριστήριο.
2. Αποσυνδέστε το καλώδιο τροφοδοσίας.
3. Τραβήξτε προς τα κάτω το τμήμα φίλτρου σκόνης για να το αφαιρέσετε από την κάτω πλευρά του προβολέα. **1**
4. Αφαιρέστε προσεκτικά το φίλτρο αέρα. Καθαρίστε ή αντικαταστήστε το φίλτρο σκόνης. **2**
5. Για να αντικαταστήσετε το φίλτρο σκόνης, εκτελέστε τα προηγούμενα βήματα αντίστροφα.

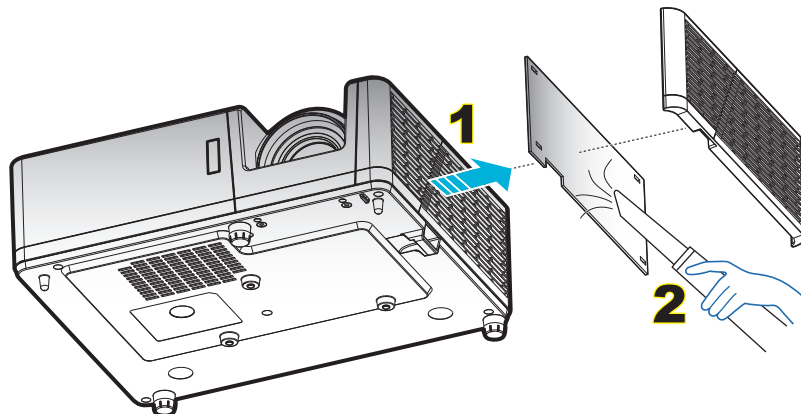

ΠΡΟΣΘΕΤΕΣ ΠΛΗΡΟΦΟΡΙΕΣ

Συμβατές αναλύσεις

Ψηφιακό

B0/Εδραιωμένος χρονισμός	B0/Βασικός χρονισμός	B0/Λεπτομερής χρονισμός	B1/Λειτουργία βίντεο	B1 / Λεπτομερής χρονισμός
720 x 400 @ 70Hz	SVGA:	Εγγενής χρονισμός:	640 x 480p @ 60Hz	1366 x 768 @ 60Hz
640 x 480 @ 60Hz	800 x 600 @ 120Hz	XGA: 1024 x 768 @ 60Hz	720 x 480p @ 60Hz	1920 x 1200 @ 60Hz (RB)
640 x 480 @ 67Hz	1024 x 768 @ 120Hz	WXGA: 1280 x 800 @ 60Hz,	1280 x 720p @ 60Hz	
640 x 480 @ 72Hz	1280 x 800 @ 60Hz	1080P: 1920 x 1080 @ 60Hz	1920 x 1080i @ 60Hz	
640 x 480 @ 75Hz	1280 x 1024 @ 60Hz	WUXGA: 1920 x 1200 @ 60Hz	720 (1440) x 480i @ 60Hz	
800 x 600 @ 56Hz	1280 x 720 @ 60Hz		1920 x 1080p @ 60Hz	
800 x 600 @ 60Hz	640 x 480 @ 120Hz		720 x 576p @ 50Hz	
800 x 600 @ 72Hz	1280 x 800 @ 120Hz		1280 x 720p @ 50Hz	
800 x 600 @ 75Hz	1600 x 1200 @ 60Hz		1920 x 1080i @ 50Hz	
832 x 624 @ 75Hz	XGA/WXGA:		720 (1440) x 576i @ 50Hz	
1024 x 768 @ 60Hz	800 x 600 @ 120Hz		1920 x 1080p @ 50Hz	
1024 x 768 @ 70Hz	1024 x 768 @ 120Hz		1920 x 1080p @ 24Hz	
1024 x 768 @ 75Hz	1280 x 800 @ 60Hz			
1280 x 1024 @ 75Hz	1280 x 1024 @ 60Hz			
1152 x 870 @ 75Hz	1280 x 720 @ 60Hz			
	640 x 480 @ 120Hz			
	1280 x 800 @ 120Hz			
	1600 x 1200 @ 60Hz			
	1080P/WUXGA:			
	1280 x 720 @ 60Hz			
	1280 x 800 @ 60Hz			
	1280 x 1024 @ 60Hz			
	640 x 480 @ 120Hz			
	800 x 600 @ 120Hz			
	1024 x 768 @ 120Hz			
	1280 x 800 @ 120Hz			
	1600 x 1200 @ 60Hz			

ΠΡΟΣΘΕΤΕΣ ΠΛΗΡΟΦΟΡΙΕΣ

Αναλογικό

B0/Εδραιωμένος χρονισμός	B0/Βασικός χρονισμός	B0/Λεπτομερής χρονισμός	B1/Λεπτομερής χρονισμός
720 x 400 @ 70Hz	SVGA:	Εγγενής χρονισμός:	1366 x 768 @ 60Hz
640 x 480 @ 60Hz	800 x 600 @ 120Hz	XGA: 1024 x 768 @ 60Hz	1280 x 800 @ 120Hz (RB)
640 x 480 @ 67Hz	1024 x 768 @ 120Hz	WXGA: 1280 x 800 @60Hz,	1920 x 1200 @ 60Hz (RB)
640 x 480 @ 72Hz	1280 x 800 @ 60Hz	1080P: 1920 x 1080 @ 60Hz	
640 x 480 @ 75Hz	1280 x 1024 @ 60Hz	WUXGA: 1920 x 1200 @ 60Hz	
800 x 600 @ 56Hz	1280 x 720 @ 60Hz		
800 x 600 @ 60Hz	640 x 480 @ 120Hz		
800 x 600 @ 72Hz	XGA/WXGA:		
800 x 600 @ 75Hz	800 x 600 @ 120Hz		
832 x 624 @ 75Hz	1024 x 768 @ 120Hz		
1024 x 768 @ 60Hz	1280 x 800 @ 60Hz		
1024 x 768 @ 70Hz	1280 x 1024 @ 60Hz		
1024 x 768 @ 75Hz	1280 x 720 @ 60Hz		
1280 x 1024 @ 75Hz	640 x 480 @ 120Hz		
1152 x 870 @ 75Hz	1600 x 1200 @ 60Hz		
	1280 x 960 @ 60Hz		
	1080P/WUXGA:		
	1280 x 720 @ 60Hz		
	1280 x 800 @ 60Hz		
	1280 x 1024 @ 60Hz		
	640 x 480 @ 120Hz		
	800 x 600 @ 120Hz		
	1024 x 768 @ 120Hz		

ΠΡΟΣΘΕΤΕΣ ΠΛΗΡΟΦΟΡΙΕΣ

Συμβατότητα βίντεο True 3D

Αναλύσεις εισόδου	HDMI 1.4a Είσοδος 3D	Χρονισμός εισόδου		
		1280 x 720P @ 50Hz	Πάνω μισό - Κάτω μισό	
		1280 x 720P @ 60Hz	Πάνω μισό - Κάτω μισό	
		1280 x 720P @ 50Hz	Συσσωρευση καρτέ	
		1280 x 720P @ 60Hz	Συσσωρευση καρτέ	
		1920 x 1080i @ 50Hz	Σε παράθεση (Μισό)	
		1920 x 1080i @ 60Hz	Σε παράθεση (Μισό)	
		1920 x 1080P @ 24Hz	Πάνω μισό - Κάτω μισό	
		1920 x 1080P @ 24Hz	Συσσωρευση καρτέ	
	HDMI 1.3	1920 x 1080i @ 50Hz	Σε παράθεση (Μισό)	Είναι ενεργοποιημένη η λειτουργία SBS
		1920 x 1080i @ 60Hz		
		1280 x 720P @ 50Hz		
		1280 x 720P @ 60Hz		
		800 x 600 @ 60Hz		
		1024 x 768 @ 60Hz		
		1280 x 800 @ 60Hz		
		1920 x 1080i @ 50Hz	Πάνω μισό - Κάτω μισό	Είναι ενεργοποιημένη η λειτουργία TAB
		1920 x 1080i @ 60Hz		
		1280 x 720P @ 50Hz		
		1280 x 720P @ 60Hz		
800 x 600 @ 60Hz				
1024 x 768 @ 60Hz				
1280 x 800 @ 60Hz				
480i	HQFS	Ενώ το Φορμά 3D είναι Αλληλουχία καρτέ		

Σημείωση:

- Αν η είσοδος 3D είναι 1080p@24hz, η DMD θα πρέπει να αναπαράγεται με ολοκληρωμένο πολλαπλών με λειτουργία 3D.
- Υποστηρίζει αναπαραγωγή NVIDIA 3DTV Play εάν δεν ισχύουν τέλη ευρεσιτεχνίας από την Optoma.
- Τα 1080i@25Hz και 720p@50Hz θα εκτελούνται σε 100Hz, τα 1080p@24Hz θα εκτελούνται σε 144Hz. Άλλοι χρονισμοί 3D θα εκτελούνται σε 120Hz.

ΠΡΟΣΘΕΤΕΣ ΠΛΗΡΟΦΟΡΙΕΣ

Μέγεθος εικόνας και απόσταση προβολής

Διαγώνιο μήκος οθόνης μεγέθους (16:9)	Μέγεθος οθόνης (Π x Υ)				Απόσταση προβολής (Απ)				Μετατόπιση (Hd)	
	(μέτρα)		(ίντσες)		(μέτρα)		(πόδια)		(μέτρα)	(ίντσες)
	Πλάτος	Ύψος	Πλάτος	Ύψος	Φαρδιά	Απομάκρυνση	Φαρδιά	Απομάκρυνση		
30,1	0,65	0,41	25,52	15,95	Δ/Υ	1,0	Δ/Υ	3,28	0,05	1,97
40	0,86	0,54	33,92	21,2	1,0	1,3	3,28	4,27	0,07	2,76
50	1,08	0,67	42,40	26,5	1,3	1,7	4,27	5,58	0,09	3,54
60	1,29	0,81	50,88	31,8	1,5	2,0	4,92	6,56	0,10	3,94
70	1,51	0,94	59,36	37,1	1,8	2,3	5,91	7,55	0,12	4,72
80	1,72	1,08	67,84	42,4	2,0	2,7	6,56	8,86	0,13	5,12
90	1,94	1,21	76,32	47,7	2,3	3,0	7,55	9,84	0,15	5,91
100	2,15	1,35	84,80	53	2,5	3,3	8,20	10,83	0,16	6,30
120	2,58	1,62	101,76	63,6	3,0	4,0	9,84	13,12	0,20	7,87
150	3,23	2,02	127,20	79,5	3,8	5,0	12,47	16,40	0,25	9,84
180	3,88	2,42	152,64	95,4	4,6	6,0	15,09	19,69	0,30	11,81
200	4,31	2,69	169,60	106	5,1	6,6	16,73	21,65	0,34	13,39
250	5,38	3,37	212,00	132,5	6,4	Δ/Υ	21,00	Δ/Υ	0,41	16,14
300	6,46	4,04	254,40	159	7,6	Δ/Υ	24,93	Δ/Υ	0,50	19,69

Σημείωση: Αναλογία εστίασης: 1,3x

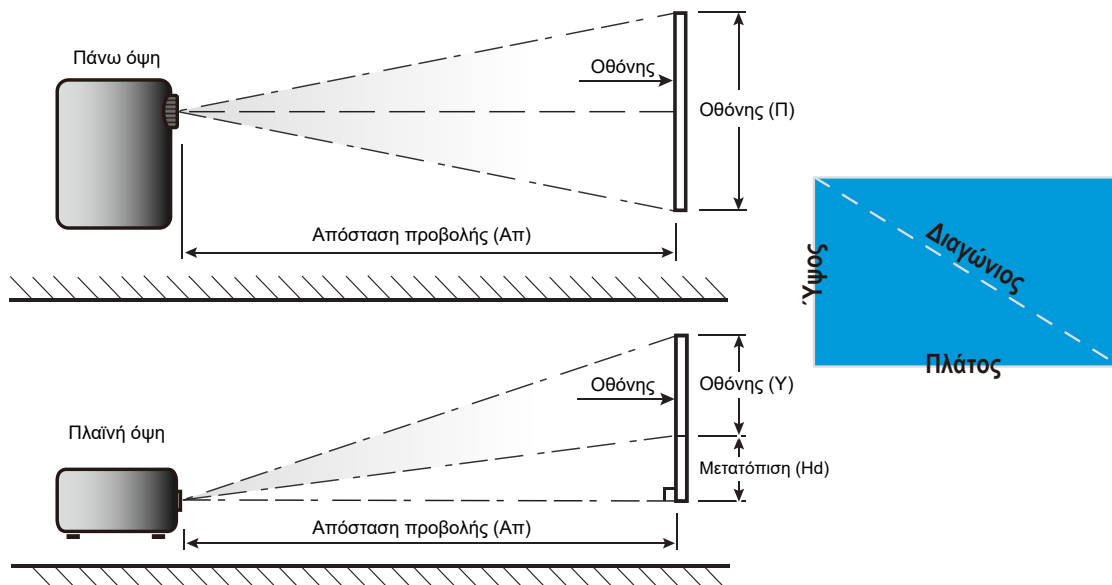

ΠΡΟΣΘΕΤΕΣ ΠΛΗΡΟΦΟΡΙΕΣ

Διαστάσεις προβολέα και εγκατάσταση με στήριξη στην οροφή

1. Για να αποτρέψετε τη ζημιά στον προβολέα σας, παρακαλούμε να χρησιμοποιήσετε το πακέτο Optoma προσάρτησης οροφής για την εγκατάσταση.
2. Εάν επιθυμείτε να χρησιμοποιήσετε κιτ προσάρτησης οροφής τρίτων, παρακαλούμε βεβαιωθείτε πως οι βίδες που χρησιμοποιούνται για την προσάρτηση στον προβολέα ανταποκρίνονται στις παρακάτω προδιαγραφές:
 - Τύπος βίδας: M4*10
 - Ελάχιστο μήκος βίδας: 10mm

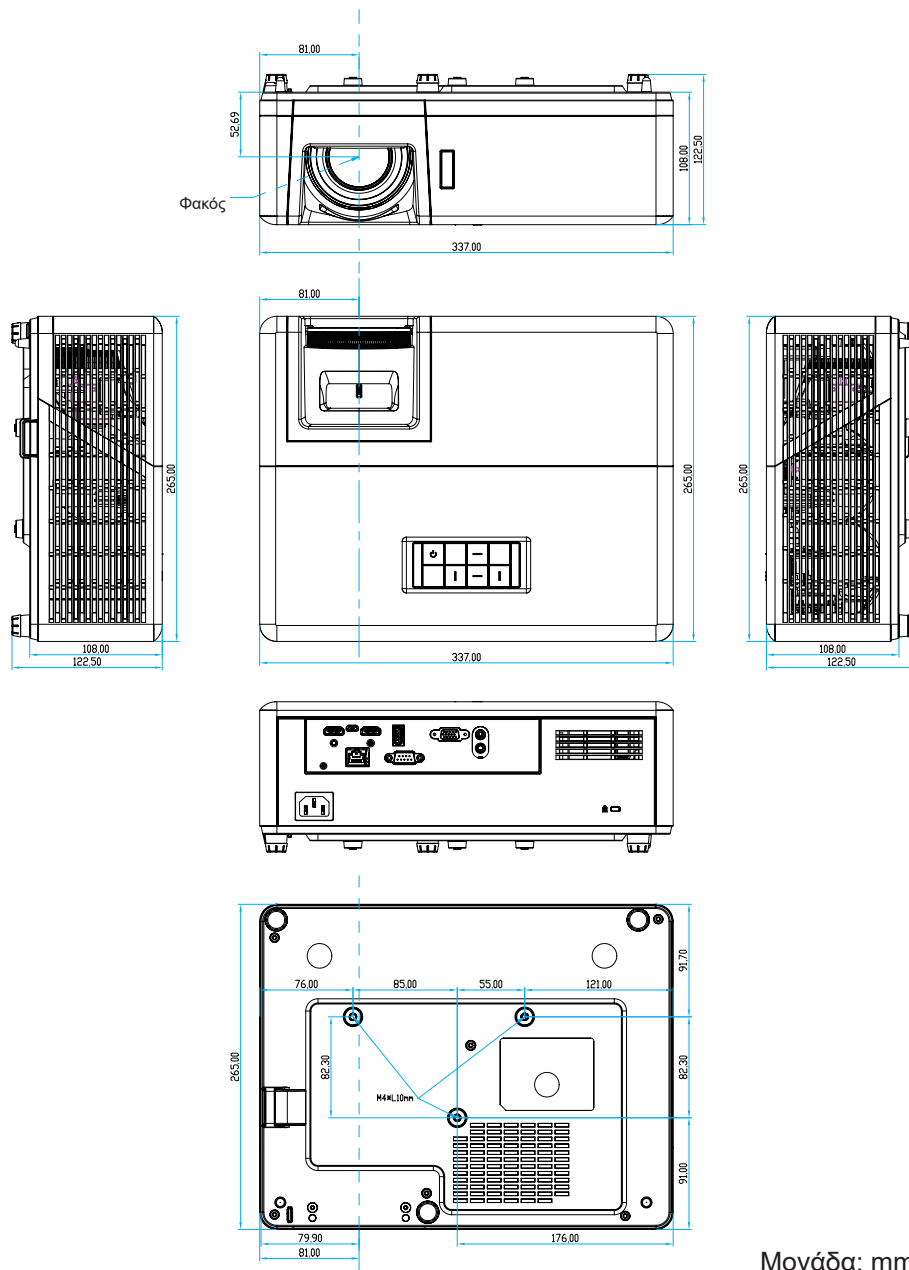

Σημείωση: Σημειώστε ότι ζημιές που έχουν προκληθεί από εσφαλμένη εγκατάσταση θα ακυρώσουν την εγγύηση.



Προειδοποίηση:

- Εάν αγοράσετε μία προσάρτηση οροφής κάποιας άλλης εταιρείας, χρησιμοποιήστε το σωστό μέγεθος βίδας. Το μέγεθος βίδας διαφέρει ανάλογα με το πάχος της πλάκας στερέωσης.
- Διατηρήστε διάκενο τουλάχιστον 10 εκ. μεταξύ της οροφής και της κάτω πλευράς του προβολέα.
- Αποφεύγετε να εγκαθιστάτε τον προβολέα κοντά σε πηγές θερμότητας.

ΠΡΟΣΘΕΤΕΣ ΠΛΗΡΟΦΟΡΙΕΣ

Κωδικοί τηλεχειριστηρίου IR 1

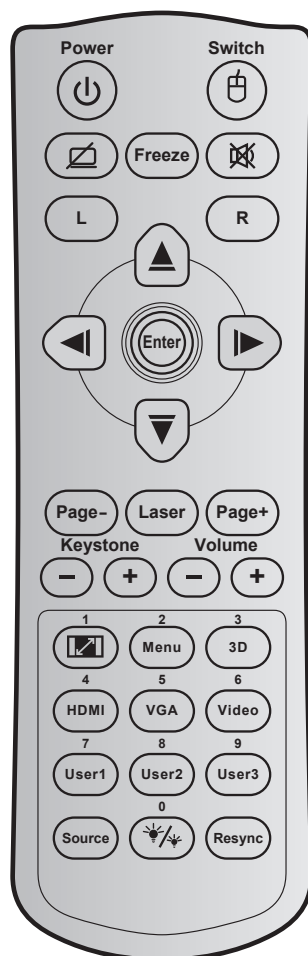

Πλήκτρο	Κωδ. πλήκτρου	Εκτύπωση ορισμού πλήκτρου	Περιγραφή
Τροφοδοσία		81	Ενεργοποίηση / Απενεργοποίηση
Εναλλαγή		3E	Εναλλαγή
Προβολή κενού / σίγαση ήχου		8A	
Πάγωμα		8B	Πάγωμα
Σίγαση ήχου		92	
Αριστερό κλικ ποντικιού	L	CB	L
Δεξί κλικ ποντικιού	R	CC	R
Τέσσερα κουμπιά επιλογής κατεύθυνσης		C6	Βέλος προς τα πάνω
		C8	Βέλος προς τα αριστερά
		C9	Βέλος προς τα δεξιά
		C7	Βέλος προς τα κάτω
Είσοδος		C5	Είσοδος
		CA	Είσοδος
Σελίδα -		C2	Σελίδα -

ΠΡΟΣΘΕΤΕΣ ΠΛΗΡΟΦΟΡΙΕΣ

Πλήκτρο		Κωδ. πλήκτρου	Εκτύπωση ορισμού πλήκτρου	Περιγραφή
Λείζερ		ΔΥ	Λείζερ	Χρήση ως δείκτης λέιζερ.
Σελίδα +		C1	Σελίδα +	Πατήστε για κύλιση σελίδας προς τα επάνω.
Keystone		85	Διόρθωση τραπέζιου +	Πιέστε για να ρυθμίσετε την παραμόρφωση της εικόνας που προκαλείται από την κλίση του προβολέα.
		84	Διόρθωση τραπέζιου -	
Ένταση		8C	Ένταση +	Πιέστε για προσαρμογή ώστε να αυξηθεί / μειωθεί η ένταση.
		8F	Ένταση -	
Αναλογία Εικόνας / 1		98	/ 1	<ul style="list-style-type: none"> Πατήστε για να αλλάξετε το λόγο διαστάσεων της προβαλλόμενης εικόνας. Χρήση ως αριθμητικό πληκτρολόγιο αριθμού "1".
Μενού / 2		88	Μενού / 2	<ul style="list-style-type: none"> Πατήστε για να εμφανιστεί ή να εξέλθετε από τα μενού προβολής στην οθόνη για τον προβολέα. Χρήση ως αριθμητικό πληκτρολόγιο αριθμού "2".
Τρεις διαστάσεις (3D) / 3		93	Τρεις διαστάσεις (3D) / 3	<ul style="list-style-type: none"> Πατήστε για να επιλέξετε χειροκίνητα μια λειτουργία 3D που να συμφωνεί με το περιεχόμενο 3D που διαθέτετε. Χρήση ως αριθμητικό πληκτρολόγιο αριθμού "3".
HDMI / 4		86	HDMI/4	<ul style="list-style-type: none"> Πατήστε για να επιλέξετε πηγή HDMI. Χρήση ως αριθμητικό πληκτρολόγιο αριθμού "4".
VGA / 5		D0	VGA/5	<ul style="list-style-type: none"> Πατήστε για να επιλέξετε πηγή VGA. Χρήση ως αριθμητικό πληκτρολόγιο αριθμού "5".
Video / 6		D1	Video / 6	Χρήση ως αριθμητικό πληκτρολόγιο αριθμού "6".
Χρήστης1 / 7; Χρήστης2 / 8; Χρήστης3 / 9		D2	Χρήστης 1/7	<ul style="list-style-type: none"> Πλήκτρα που καθορίζονται από το χρήστη. Παρακαλώ ανατρέξτε στη σελίδα 42 για εγκατάσταση. Χρήση ως αριθμητικού πληκτρολογίου των αριθμών "7", "8" και "9" αντίστοιχα.
		D3	Χρήστης 2/8	
		D4	Χρήστης 3/9	
Πηγής		C3	Πηγής	Πατήστε για να επιλέξετε ένα σήμα εισόδου.
Λειτουργία φωτεινότητας / 0		96	/ 0	<ul style="list-style-type: none"> Πατήστε για να ρυθμίσετε αυτόματα τη φωτεινότητα της εικόνας για να παρέχει μία βέλτιστη απόδοση αντίθεσης. Χρήση ως αριθμητικό πληκτρολόγιο αριθμού "0".
Επανασυγχρονισμός		C4	Επανασυγχρονισμός	Πατήστε για να συγχρονιστεί αυτόματα ο προβολέας με την πηγή εισόδου.





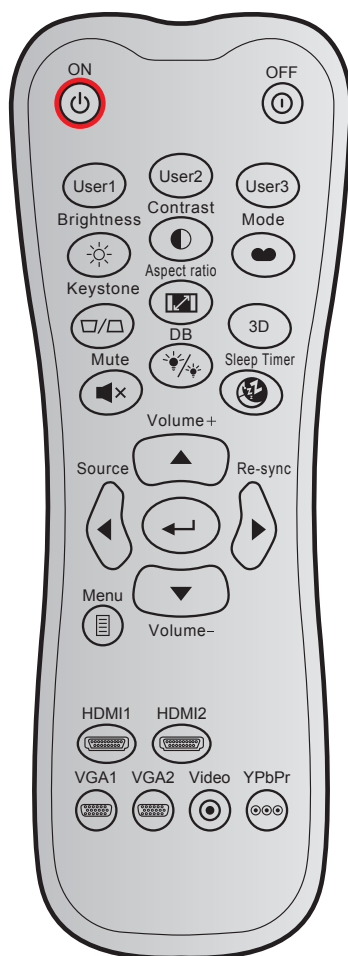









ΠΡΟΣΘΕΤΕΣ ΠΛΗΡΟΦΟΡΙΕΣ

Κωδικοί τηλεχειριστηρίου IR 2



Πλήκτρο	Προσαρμοσμένος κωδικός	Κωδικός δεδομένων			Εκτύπωση ορισμού πλήκτρου	Περιγραφή
		Byte 1	Byte 2	Byte 3		
Ενεργοποίηση		32	CD	02	ΕΝΕΡΓΟ	Πατήστε για να ενεργοποιήσετε τον προβολέα.
Απενεργοποίηση		32	CD	2E	ΑΝΕΝΕΡΓΟ	Πατήστε για να απενεργοποιήσετε τον προβολέα.
Χρήστης1		32	CD	36	User1	Πλήκτρα που καθορίζονται από το χρήστη. Παρακαλώ ανατρέξτε στη σελίδα 42 για εγκατάσταση.
Χρήστης2		32	CD	65	User2	
Χρήστης3		32	CD	66	User3	
Φωτεινότητα		32	CD	41	Φωτεινότητα	Ρυθμίζει τη φωτεινότητα της εικόνας.
Αντίθεση		32	CD	42	Αντίθεση	Ελέγχει το βαθμό διαφοράς ανάμεσα στα φωτεινότερα και τα σκοτεινότερα μέρη της εικόνας.
Είδος Εικόνας		32	CD	05	Λειτουργία	Επιλέξτε μια λειτουργία εμφάνισης για να έχετε τις βέλτιστες ρυθμίσεις για διαφορετικές εφαρμογές. Παρακαλώ ανατρέξτε στη σελίδα 32.
Keystone		32	CD	07	Keystone	Προσαρμόζει την παραμόρφωση της εικόνας που προκαλείται από την κλίση του προβολέα.

ΠΡΟΣΘΕΤΕΣ ΠΛΗΡΟΦΟΡΙΕΣ

Πλήκτρο		Προσαρμοσμένος κωδικός		Κωδικός δεδομένων	Εκτύπωση ορισμού πλήκτρου	Περιγραφή
		Byte 1	Byte 2	Byte 3		
Αναλογία Εικόνας		32	CD	64	Αναλογία Εικόνας	Πατήστε για να αλλάξετε το λόγο διαστάσεων της προβαλλόμενης εικόνας.
3D		32	CD	89	3D	Επιλέξτε χειροκίνητα μια λειτουργία 3D που να συμφωνεί με το περιεχόμενο 3D που διαθέτετε.
Ένταση +		32	CD	09	Ένταση +	Ρυθμίστε για να αυξήσετε την ένταση.
Πλήκτρα τεσσάρων κατευθύνσεων		32	CD	11	▲	Χρησιμοποιήστε τα κουμπιά ▲, ◀, ▶ ή ▼ για την επιλογή στοιχείων ή την τροποποίηση της επιλογής σας.
		32	CD	10	◀	
		32	CD	12	▶	
		32	CD	14	▼	
Πηγής		32	CD	18	Πηγής	Πατήστε το κουμπί "Πηγή" για να επιλέξετε ένα σήμα εισόδου.
Πλήκτρο Enter		32	CD	0F		Επιβεβαιώνει την επιλογή στοιχείου σας.
Επανασυγχρονισμός		32	CD	04	Επανασυγχρονισμός	Συγχρονίζει αυτόματα τον προβολέα με την πηγή εισόδου.
Ένταση -		32	CD	0C	Ένταση -	Ρυθμίστε για να μειώσετε την ένταση.
Μενού		32	CD	0E	Μενού	Εμφανίζει ή κλείνει το μενού προβολής στην οθόνη του προβολέα.
HDMI 1		32	CD	16	HDMI1	Πατήστε το «HDMI1» για να επιλέξετε την πηγή από τον ακροδέκτη HDMI 1.
HDMI 2		32	CD	30	HDMI2	Πατήστε το "HDMI2" για να επιλέξετε την πηγή από τη σύνδεση HDMI 2.
VGA 1		32	CD	1B	VGA1	Πατήστε "VGA1" για να επιλέξετε πηγή από τον ακροδέκτη εισόδου VGA.
VGA 2		32	CD	1E	VGA2	Καμία λειτουργία.
Video		32	CD	1C	Video	Καμία λειτουργία.
YPbPr		32	CD	17	YPbPr	Καμία λειτουργία.

ΠΡΟΣΘΕΤΕΣ ΠΛΗΡΟΦΟΡΙΕΣ

Αντιμετώπιση προβλημάτων

Αν αντιμετωπίσετε κάποιο πρόβλημα με τον προβολέα σας, ανατρέξτε στις παρακάτω πληροφορίες. Αν το πρόβλημα εξακολουθεί να υφίσταται, επικοινωνήστε με τον τοπικό σας μεταπωλητή ή με το εξουσιοδοτημένο κέντρο επισκευών.

Προβλήματα με την Εικόνα

- ❓ *Δεν εμφανίζεται εικόνα στην οθόνη.*
 - Βεβαιωθείτε πως όλα τα καλώδια και οι συνδέσεις τροφοδοσίας έχουν συνδεθεί με σωστά και καλά όπως περιγράφεται στην ενότητα "Εγκατάσταση".
 - Βεβαιωθείτε πως οι ακίδες στις υποδοχές δεν έχουν λυγίσει ή σπάσει.
 - Σιγουρευτείτε πως δεν είναι ενεργοποιημένη η λειτουργία "Σίγαση".

- ❓ *Η εικόνα δεν είναι εστιασμένη*
 - Στρέψτε το δακτύλιο εστίασης δεξιόστροφα ή αριστερόστροφα, μέχρι να καταστεί ευδιάκριτη και ευκρινής η εικόνα. (Βλ. σελίδα 18).
 - Βεβαιωθείτε ότι η οθόνη προβολής βρίσκεται μέσα στην απαιτούμενη απόσταση από τον προβολέα. (Ανατρέξτε στη σελίδα 57).

- ❓ *Η εικόνα είναι παραμορφωμένη κατά την προβολή ταινίας 16:9 DVD*
 - Κατά την αναπαραγωγή αναμορφικού DVD ή 16:9 DVD, ο προβολέας θα εμφανίσει την καλύτερη εικόνα σε μορφή 16: 9 από την πλευρά του προβολέα.
 - Κατά την αναπαραγωγή ταινίας DVD σε μορφή V-Stretch, αλλάξτε το μορφή σε V-Stretch στην OSD του προβολέα.
 - Κατά την αναπαραγωγή ταινίας DVD σε μορφή 4:3, παρακαλούμε αλλάξτε το μορφή σε 4:3 στην OSD του προβολέα.
 - Ρυθμίστε το μορφή προβολής σε τύπο κλίμακας οθόνης 16:9 (ευρεία) στη συσκευή αναπαραγωγής DVD.

- ❓ *Η εικόνα είναι πολύ μικρή ή πολύ μεγάλη.*
 - Στρέψτε το μοχλό του ζουμ δεξιόστροφα ή αριστερόστροφα, για να αυξήσετε ή να μειώσετε το μέγεθος της προβαλλόμενης εικόνας. (Βλ. σελίδα 18).
 - Μετακινήστε τον προβολέα πιο κοντά ή πιο μακριά στην οθόνη.
 - Πατήστε "Menu" (μενού) στον πίνακα του προβολέα, για να μεταβείτε σε "Οθονη → Aspect Ratio". Δοκιμάστε τις διαφορετικές ρυθμίσεις.

- ❓ *Η εικόνα έχει λοξές πλευρές:*
 - Αν είναι δυνατόν, αλλάξτε τη θέση του προβολέα ώστε να είναι κεντραρισμένος στην οθόνη και κάτω από τη βάση της.

- ❓ *Η εικόνα είναι αντιστραμμένη*
 - Επιλέξτε "Ρυθμισεις → Προβολή" από το μενού οθόνης και ρυθμίστε την κατεύθυνση προβολής.

ΠΡΟΣΘΕΤΕΣ ΠΛΗΡΟΦΟΡΪΕΣ

Άλλα προβλήματα



Ο προβολέας σταματάει να ανταποκρίνεται σε όλα τα χειριστήρια

- Αν είναι δυνατόν, απενεργοποιήστε τον προβολέα, αποσυνδέστε το καλώδιο τροφοδοσίας και περιμένετε τουλάχιστον 20 δευτερόλεπτα πριν συνδέσετε ξανά την τροφοδοσία.

Προβλήματα με το Τηλεχειριστήριο



Αν δεν λειτουργεί το τηλεχειριστήριο

- Ελέγξτε ότι η γωνία λειτουργίας του τηλεχειριστηρίου είναι εντός $\pm 30^\circ$ από τους δέκτες IR στον προβολέα.
- Βεβαιωθείτε ότι δεν υπάρχουν εμπόδια ανάμεσα στο τηλεχειριστήριο και τον προβολέα. Μετακινηθείτε σε απόσταση έως 12m (39,4 πόδια) από τον προβολέα.
- Βεβαιωθείτε πως έχετε βάλει σωστά τις μπαταρίες.
- Αντικαταστήστε τις μπαταρίες αν έχουν εξαντληθεί.

ΠΡΟΣΘΕΤΕΣ ΠΛΗΡΟΦΟΡΙΕΣ

Ενδείξεις προειδοποίησης

Όταν ανάβουν ή αναβοσβήνουν οι ενδείξεις προειδοποίησης (δείτε παρακάτω), ο προβολέας τερματίζει αυτόματα τη λειτουργία του:

- Η ένδειξη λάμπας LED "Lamp" ανάβει με κόκκινο χρώμα και εάν η ένδειξη τροφοδοσίας "Power" αναβοσβήνει με κόκκινο χρώμα.
- Η ένδειξη θερμοκρασίας LED "Temp" ανάβει με κόκκινο χρώμα και εάν η ένδειξη τροφοδοσίας "Power" αναβοσβήνει με κόκκινο χρώμα. Αυτό υποδεικνύει ότι ο προβολέας έχει υπερθερμανθεί. Κάτω από κανονικές συνθήκες, μπορείτε να ενεργοποιήσετε ξανά τον προβολέα.
- Η ένδειξη θερμοκρασίας LED "Temp" αναβοσβήνει με κόκκινο χρώμα και εάν η ένδειξη τροφοδοσίας "Power" αναβοσβήνει με κόκκινο χρώμα.

Αποσυνδέστε το καλώδιο τροφοδοσίας από τον προβολέα, περιμένετε 30 δευτερόλεπτα και δοκιμάστε ξανά. Εάν η ένδειξη προειδοποίησης ανάψει ή αναβοσβήνει ξανά, επικοινωνήστε με το πλησιέστερο κέντρο επισκευών για βοήθεια.

Μήνυμα αναμμένων LED

Message	Λυχνία LED Τροφοδοσίας		LED θερμοκρασίας	LED λάμπας
	(Κόκκινο)	(Μπλε)	(Κόκκινο)	(Κόκκινο)
Κατάσταση αναμονής (Καλώδιο εισόδου τροφοδοσίας)	Σταθερό φως			
Ενεργοποίηση (προειδοποίηση)		Αναβοσβήνει (0,5 δευτερόλεπτα σβήνει / 0,5 δευτερόλεπτα ανάβει)		
Ενεργοποίηση και ανάβει η λάμπα		Σταθερό φως		
Απενεργοποίηση (ψύξη)		Αναβοσβήνει (0,5 δευτερόλεπτα σβήνει / 0,5 δευτερόλεπτα ανάβει). Επιστρέφει σε κόκκινο φως όταν ο ανεμιστήρας ψύξης απενεργοποιηθεί.		
Quick Resume (100 δευτερόλεπτα)		Αναβοσβήνει (0,25 δευτερόλεπτα σβήνει / 0,25 δευτερόλεπτα ανάβει)		
Σφάλμα (Αστοχία λάμπας)	Αναβοσβήνει			Σταθερό φως
Σφάλμα (Βλάβη ανεμ.)	Αναβοσβήνει		Αναβοσβήνει	
Σφάλμα (Υπέρβαση θερμοκρασίας)	Αναβοσβήνει		Σταθερό φως	

- Απενεργοποίηση:

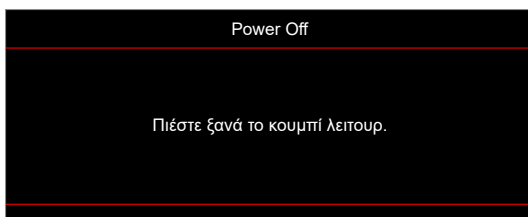

- Προειδοποίηση θερμοκρασίας:



ΠΡΟΣΘΕΤΕΣ ΠΛΗΡΟΦΟΡΙΕΣ

Προδιαγραφές

Στοιχείο	Περιγραφή
Τεχνολογία	Texas Instrument DMD, 12 βαθμοί 0,65”(διάσταση)/ανάλυση DMD X1, S450 (Τύπος συσκευασίας), Darkchip(DC) 3
Ανάλυση εξόδου	WXGA 1280x800
Μέγιστη ανάλυση εισόδου	WUXGA 1920 x 1200 @ 60Hz
Φακός	<ul style="list-style-type: none">• Αναλογία εμβέλειας:• Διακόπτης F:• Εστιακή απόσταση: 16,901~21,6076mm• Κλίμακα ζουμ: 1,3x
Αντιστάθμ.	112%± 5%, σταθερό
Μέγεθος εικόνας	30,1” ~ 301” (βελτιστοποίηση @60”)
Απόσταση προβολής	1,0m ~ 7,7m (βελτιστοποίηση @2,14m)
I/Os	<ul style="list-style-type: none">• HDMI 1.4b (x2)• Είσοδος VGA• Είσοδος ήχου 3,5 mm• USB Type-A για τροφοδοσία USB 5V/1,5A• Έξοδος ήχου 3,5 mm• Micro USB• RS-232• RJ-45 (υποστήριξη ελέγχου διαδικτύου)
Χρώμα	1073,4 εκατομμύρια χρώματα
Συχνότητα σάρωσης	<ul style="list-style-type: none">• Ρυθμός οριζόντιας σάρωσης: 15,375~91,146 KHz• Ρυθμός κατακόρυφης σάρωσης: 50~ 85 Hz (120Hz για προβολέα με λειτουργία 3D)
Ηχείο	Ναι, 10W
Κατανάλωση ισχύος	<ul style="list-style-type: none">• Ελάχιστο:<ul style="list-style-type: none">• 122W (τυπικό), 140W (μέγ.) @ 110VAC• 120W (τυπικό), 138W (μέγ.) @ 220VAC• Μέγιστο:<ul style="list-style-type: none">• 145W (τυπικό), 167W (μέγ.) @ 110VAC• 140W (τυπικό), 161W (μέγ.) @ 220VAC
Ρεύμα εισόδου	1,8A
Προσανατολισμοί εγκατάστασης	Μπροστινή, Πίσω, Οροφή, Πίσω-πάνω
Διαστάσεις (Π x Β x Υ)	<ul style="list-style-type: none">• Χωρίς πόδια: 337 x 265 x 108 mm (13,27 x 10,43 x 4,25 ίντσες)• Με πόδια: 337 x 265 x 122,5 mm (13,27 x 10,43 x 4,82 ίντσες)
Βάρος	< 5,0 kg (11,02 lbs)
Περιβάλλον	Λειτουργεί σε 5~40°C, 10% έως 85% υγρασία (χωρίς συμπύκνωση)

Σημείωση: Όλες οι τεχνικές προδιαγραφές υπόκεινται σε αλλαγές χωρίς προειδοποίηση.

