

# Proyector DLP®

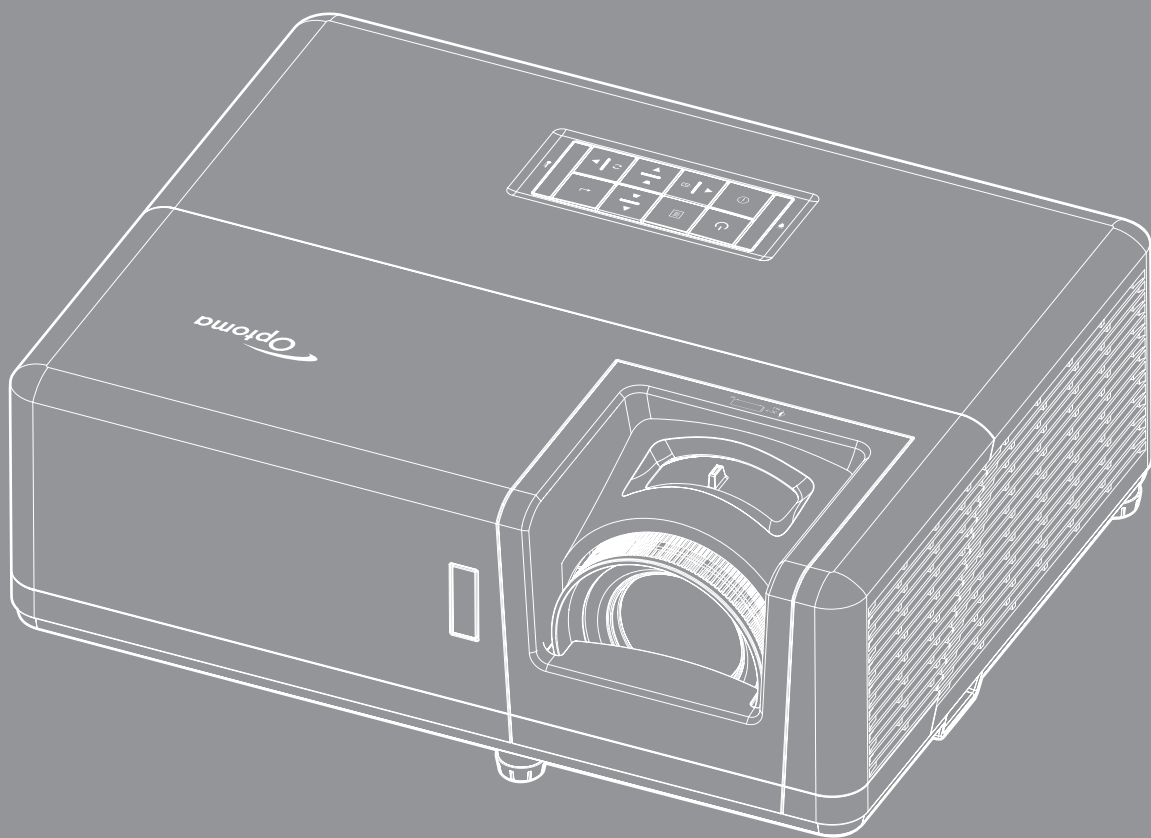

Manual del  
usuario



# ÍNDICE

<b>SEGURIDAD .....</b>	<b>4</b>
<i>Instrucciones de seguridad importantes.....</i>	<i>4</i>
<i>Información sobre seguridad de la radiación láser.....</i>	<i>5</i>
<i>Aviso sobre el láser .....</i>	<i>6</i>
<i>Derechos de autor.....</i>	<i>7</i>
<i>Renuncia de responsabilidad .....</i>	<i>7</i>
<i>Reconocimiento de marcas registradas .....</i>	<i>7</i>
<i>FCC .....</i>	<i>7</i>
<i>Declaración de conformidad para los países de la UE.....</i>	<i>8</i>
<i>WEEE.....</i>	<i>8</i>
<i>Limpiar la lente .....</i>	<i>8</i>
<b>INTRODUCCIÓN .....</b>	<b>9</b>
<i>Descripción del paquete.....</i>	<i>9</i>
<i>Accesorios estándar.....</i>	<i>9</i>
<i>Accesorios opcionales.....</i>	<i>9</i>
<i>Información general del producto.....</i>	<i>10</i>
<i>Conexiones.....</i>	<i>11</i>
<i>Panel de control.....</i>	<i>12</i>
<i>Mando a distancia 1 .....</i>	<i>13</i>
<i>Mando a distancia 2 .....</i>	<i>14</i>
<b>CONFIGURACIÓN E INSTALACIÓN.....</b>	<b>15</b>
<i>Instalar el proyector.....</i>	<i>15</i>
<i>Conectar fuentes al proyector .....</i>	<i>17</i>
<i>Ajustar de la imagen proyectada.....</i>	<i>18</i>
<i>Configuración del mando a distancia .....</i>	<i>19</i>
<b>USO DEL PROYECTOR.....</b>	<b>21</b>
<i>Encender y apagar el proyector .....</i>	<i>21</i>
<i>Seleccionar una fuente de entrada.....</i>	<i>22</i>
<i>Navegación por el menú y funciones .....</i>	<i>23</i>
<i>Árbol de menús en pantalla (OSD).....</i>	<i>24</i>
<i>Menú Ajustes de imagen: Pantalla .....</i>	<i>32</i>
<i>Menú Pantalla 3D.....</i>	<i>35</i>
<i>Menú de relación de aspecto de visualización.....</i>	<i>36</i>
<i>Menú de máscara de borde de visualización .....</i>	<i>38</i>
<i>Menú de zoom de visualización .....</i>	<i>38</i>
<i>Menú de desplazamiento de la imagen de visualización .....</i>	<i>39</i>
<i>Permite mostrar el menú de distorsión trapezoidal de visualización automática .....</i>	<i>39</i>
<i>Menú de distorsión trapezoidal de visualización .....</i>	<i>39</i>
<i>Menú de silencio de audio.....</i>	<i>39</i>
<i>Menú de volumen de audio .....</i>	<i>39</i>

<i>Menú de configuración de proyección</i> .....	40
<i>Menú de configuración de tipo de pantalla</i> .....	40
<i>Menú de configuración de energía</i> .....	40
<i>Menú Configuración Seguridad</i> .....	41
<i>Menú de Establecer HDMI Link</i> .....	41
<i>Menú de configuración del patrón de prueba</i> .....	42
<i>Menú Configuración: Ajustes remotos</i> .....	42
<i>Menú de configuración de ID del proyector</i> .....	42
<i>Menú de opciones de configuración</i> .....	42
<i>Configurar el menú de restablecer OSD</i> .....	43
<i>Menú LAN de red</i> .....	44
<i>Menú de control de red</i> .....	45
<i>Menú Configuración - Red - Configuración de control</i> .....	46
<i>Menú Información</i> .....	52



## **MANTENIMIENTO..... 53**

<i>Instalar y limpiar el filtro para el polvo</i> .....	53
---	----

## **INFORMACIÓN ADICIONAL ..... 54**

<i>Resoluciones compatibles</i> .....	54
<i>Tamaño de imagen y distancia de proyección</i> .....	57
<i>Dimensiones del proyector e instalación en el techo</i> .....	58
<i>Códigos del mando a distancia infrarrojo 1</i> .....	59
<i>Códigos del mando a distancia infrarrojo 2</i> .....	61
<i>Resolución de problemas</i> .....	63
<i>Indicador de advertencia</i> .....	65
<i>Especificaciones</i> .....	66

# SEGURIDAD

	El símbolo de rayo dentro de un triángulo equilátero pretende alertar al usuario de la existencia de "voltaje peligroso" no aislado en el interior del producto, cuya magnitud puede ser lo suficientemente grande como para constituir un riesgo de descarga eléctrica para las personas.
	El símbolo de exclamación dentro de un triángulo equilátero pretende alertar al usuario de la existencia de importantes instrucciones de funcionamiento y mantenimiento (servicio técnico) en la documentación que acompaña al aparato.

Siga todas las advertencias, precauciones y procedimientos de mantenimiento recomendados en esta guía del usuario.

## Instrucciones de seguridad importantes

- No bloquee las aperturas de ventilación. Para garantizar un funcionamiento fiable del proyector y para evitar que se sobrecaliente, es recomendable instalarlo en una ubicación que no bloquee la ventilación. A modo de ejemplo, no coloque el proyector en una mesa llena de objetos, un sofá, una cama, etc. No coloque el proyector en un lugar cerrado como una estantería o armario que restrinja el flujo de aire.
- Para reducir el riesgo de incendio y/o descarga eléctrica, no exponga el proyector a la lluvia o humedad. No coloque el aparato cerca de fuentes de calor, como por ejemplo radiadores, hornillos u otros aparatos como amplificadores que produzcan calor.
- No permita que ningún objeto o líquido entre en el proyector. Podrían entrar en contacto con punto de voltaje peligroso y cortocircuitar componentes, lo que podría originar un incendio o descargas eléctricas.
- No utilice el producto bajo las siguientes condiciones:
  - En ambientes muy calurosos, fríos o húmedos.
    - (i) Asegúrese de que la temperatura ambiente se encuentre entre 5°C ~ 40°C
    - (ii) Asegúrese de que la humedad relativa se encuentre entre 10% ~ 85%
  - En áreas donde el polvo y la suciedad se acumulen con facilidad.
  - Coloque el equipo cerca de un aparato que genere campos magnéticos intensos.
  - Bajo luz solar directa.
- No utilice la unidad si se presenta algún daño físico. Los daños físicos/utilizaciones incorrectas podrían ser (aunque no están limitados a):
  - La unidad se ha dejado caer.
  - El cable de alimentación o el enchufe está dañado.
  - Se ha derramado líquido sobre el proyector.
  - El proyector se ha expuesto a la lluvia o a la humedad.
  - Algo se ha caído dentro del proyector o está suelto.
- No coloque el proyector sobre una superficie inestable. El proyector puede caerse, lo que puede dar lugar a lesiones personales o daños en el propio proyector.
- No bloquee la luz que sale de la lente del proyector cuando se encuentra en funcionamiento. La luz calentará el objeto y podría fundirse, lo que puede provocar quemaduras o un incendio.
- No abra o desmonte este proyector, ya que se podrían producir descargas eléctricas.
- No intente reparar la unidad por sí mismo. Si abre o retira las tapas puede quedar expuesto a voltajes peligrosos y a otros riesgos. Llame a Optoma antes de enviar la unidad para que la reparen.
- Consulte la carcasa del proyector para obtener instrucciones relacionadas con la seguridad.
- La unidad solamente debe ser reparada por personal de servicio autorizado.
- Use sólo accesorios/componentes auxiliares homologados por el fabricante.
- No mire directamente a la lente del proyector mientras está en funcionamiento. El brillo de la luz puede dañarle los ojos.
- Este proyector detectará la vida de la propia fuente de luz.



- Cuando apague el proyector, asegúrese de que el ciclo de enfriamiento se ha completado antes de desconectar la alimentación. Deje que transcurran 90 segundos para que el proyector se enfríe.
- Apagar la unidad y desconectar el enchufe de alimentación de la toma de CA antes de limpiar el producto.
- Use un paño suave y seco impregnado en un detergente débil para limpiar la carcasa de la pantalla. No utilizar limpiadores, ceras o disolventes abrasivos para limpiar la unidad.
- Desconectar el enchufe de la corriente de la salida de CA si no va a usar el producto durante un prolongado período de tiempo.
- No coloque el proyector en lugares donde pueda estar sometido a vibraciones o impactos.
- No toque la lente con las manos desprotegidas.
- Quite las pilas del mando a distancia antes de guardarlo. Si las pilas se dejan en el mando a distancia durante prolongados períodos de tiempo, pueden presentar fugas.
- No utilice o almacene el proyector en lugares donde haya humo procedente de aceite o cigarrillos, ya que puede afectar negativamente a la calidad del rendimiento del proyector.
- Siga la instalación de orientación del proyector correcta ya que una instalación no estándar puede afectar al rendimiento del proyector.
- Utilice una regleta de enchufes y o protector de sobrevoltaje. Los apagones y las caídas de tensión pueden DAÑAR los dispositivos.

## Información sobre seguridad de la radiación láser

- Este producto cuenta con la clasificación PRODUCTO LÁSER DE CLASE 1 - GRUPO DE RIESGO 2 de IEC60825-1:2014 y también cumple con 21 CFR 1040.10 y 1040.11 como de grupo de riesgo 2, LIP (Laser Illuminated Projector, es decir, Proyector iluminado láser) tal y como se define en IEC 624715:Ed. 1.0. Para obtener más información, consulte el aviso sobre el láser número 57 con fecha de 8 de mayo de 2019.

IEC 60825-1:2014, EN 60825-1:2014+A11:2021, EN 50689:2021 CLASS 1 CONSUMER LASER PRODUCT RISK GROUP 2, Complies with 21 CFR 1040.10 and 1040.11 except for conformance as a Risk Group 2 LIP as defined in IEC 62471-5:Ed.1.0. For more information see Laser Notice No. 57, dated May 8, 2019.  
IEC 60825-1:2014 等級1雷射產品RG2危險等級  
IEC 60825-1:2014 1类激光产品RG2危险等级

**"WARNING: MOUNT ABOVE THE HEADS OF CHILDREN."**  
**Additional warning against eye exposure for close exposures less than 1 m.**  
**"AVERTISSEMENT : INSTALLER AU-DESSUS DE LA TÊTE DES ENFANTS."**  
Avertissement supplémentaire contre l'exposition oculaire pour des expositions à une distance de moins de 1 m.  
「警告：安装在高于孩童头顶处」  
关于小于1 m近距离眼睛暴露的附加警告  
「警告：安装在高於兒童頭部處」  
針對1 m以下近距离眼睛接觸的額外警告



- Al igual que con cualquier fuente brillante, no mire directamente al haz, RG2 IEC 62471-5:2015.
- Este proyector es un producto láser de clase 1 de IEC/EN 60825-1:2014 y grupo de riesgo 2 con los requisitos de IEC 62471-5:2015.
- Instrucciones adicionales para supervisar a los niños, no mirar fijamente y no usar ayudas ópticas.
- Se proporciona un aviso para supervisar a los niños y para no permitirles nunca mirar fijamente al haz del proyector a cualquier distancia de este.
- Se proporciona un aviso para extremar las precauciones cuando se utiliza el mando a distancia para iniciar el proyector mientras se permanece delante de la lente de proyección.
- Se proporcionan aviso al usuario para evitar el uso de ayudas ópticas, como binoculares o telescopios dentro del haz.
- Al encender el proyector, asegúrese de que nadie dentro del rango de proyección esté mirando el objetivo.
- Mantenga cualquier elemento (lupa, etc.) fuera del trayecto de luz del proyector. El trayecto de luz proyectado desde la lente es extensivo, y por lo tanto, cualquier tipo de objetos anormales que puede redirigir la luz proveniente de la lente podría provocar un resultado no predecible, tal y como un incendio o lesión ocular.

- Cualquier operación o ajuste no instruido específicamente por la guía del usuario crea el riesgo de exposición peligrosa a la radiación láser.
- No abra ni desmonte el proyector, ya que esto podría causar daños por la exposición de la radiación láser.
- No mire fijamente al haz cuando el proyector esté encendido. La luz brillante puede resultar en daños oculares permanentes.

No seguir el procedimiento de control, ajuste u operación podría causar daños por la exposición de la radiación láser.

## **Aviso sobre el láser**

IEC 60825-1:2014: PRODUCTO LÁSER DE CLASE 1 - GRUPO DE RIESGO 2.

El uso previsto del producto es el de producto láser de consumo que cumple con la norma EN 50689:2021.

PRODUCTO LÁSER DE CONSUMO DE CLASE 1

EN 50689:2021

## Derechos de autor

Esta publicación, incluidas todas las fotografías, ilustraciones y software, está protegida por leyes de derechos de autor internacionales, con todos los derechos reservados. Ni este manual ni ningún material aquí contenido, puede ser reproducido sin el consentimiento por escrito del autor.

© Derechos de autor 2021

## Renuncia de responsabilidad

La información contenida en este documento está sujeta a cambios sin previo aviso. El fabricante no representa ni otorga ninguna garantía respecto al contenido de esta documentación y renuncia expresamente a cualquier garantía implícita de comerciabilidad o idoneidad para cualquier fin determinado. El fabricante se reserva el derecho de revisar esta publicación y de realizar cambios en el contenido del presente documento cuando lo estime oportuno sin que tenga la obligación de notificar a ninguna persona dichos cambios o revisiones.

## Reconocimiento de marcas registradas

Kensington es una marca comercial registrada en EE.UU. de ACCO Brand Corporation con registros emitidos y aplicaciones pendientes en otros países de todo el mundo.

HDMI, el logotipo de HDMI y High-Definition Multimedia Interface son marcas comerciales o marcas registradas de HDMI Licensing, LLC en Estados Unidos y otros países.

DLP®, DLP Link y el logotipo de DLP son marcas comerciales registradas de Texas Instruments, y BrilliantColor™ es una marca comercial de Texas Instruments.

Todos los demás nombres de producto utilizados en este manual pertenecen a sus respectivos propietarios y están reconocidos.

## FCC

Este equipo ha sido comprobado y se ha determinado que cumple con los límites de dispositivo digital Clase B, de acuerdo con la Parte 15 de las Normas de la FCC. Dichos límites han sido diseñados para proporcionar una protección razonable contra interferencias perjudiciales en una instalación residencial. Este equipo genera, utiliza y puede irradiar energía de radiofrecuencia y, si no se encuentra instalado o si no es utilizado de acuerdo con las instrucciones, puede causar interferencias dañinas a las comunicaciones de radio.

No es posible, no obstante, garantizar que no se produzcan interferencias en una instalación particular. Si este dispositivo causa interferencias perjudiciales para la recepción de ondas de radio o televisión, lo cual puede determinarse apagándolo y encendiéndolo, se recomienda al usuario intentar corregir la interferencia poniendo en práctica una o más de las siguientes medidas:

- Cambiar la orientación o la ubicación de la antena receptora.
- Aumentar la separación entre el dispositivo y el receptor.
- Conectar el dispositivo a una toma de suministro eléctrico perteneciente a un circuito diferente de aquél al que está conectado el receptor.
- Solicitar ayuda a un distribuidor o a un técnico experto en radio y televisión.

### **Aviso: Cables apantallados**

La conexión de cualquier dispositivo informático deberá tener lugar empleando cables apantallados a fin de no impedir la satisfacción de los requisitos de la normativa de la FCC.

### **Precaución**

Aquellos cambios o modificaciones que no hayan sido expresamente aprobados por el fabricante podrían invalidar la autorización concedida por la Comisión Federal de Comunicaciones al usuario para usar este proyector.

## Condiciones de funcionamiento

Este dispositivo cumple con el Apartado 15 de la Normativa de la FCC. Su funcionamiento se encuentra sujeto a las dos condiciones siguientes:

1. Este dispositivo no debe causar interferencias perjudiciales; y
2. Este dispositivo debe aceptar cualquier interferencia recibida, incluidas aquellas que pudieran causar un funcionamiento no deseado.

## Aviso: Usuarios canadienses

Este aparato digital de Clase B cumple con la norma canadiense ICES-003.

Remarque à l'intention des utilisateurs canadiens

Cet appareil numérique de la classe B est conforme à la norme NMB-003 du Canada.

## Declaración de conformidad para los países de la UE

- Directiva EMC 2014/30/EU (incluyendo enmiendas)
- Directiva de Bajo Voltaje 2014/35/EU
- RED 2014/53/EU (si el producto tiene función RF)

## WEEE



### Instrucciones de eliminación

No arroje este dispositivo electrónico a la basura cuando desee desecharlo. Contribuya a reducir los niveles de contaminación y garantizar la máxima protección del medioambiente reciclándolo.

## Limpiar la lente

- Antes de limpiar la lente, asegúrese de apagar el proyector y desenchufar el cable de alimentación para así dejarlo enfriar completamente.
- Utilice un compresor de aire para quitar el polvo.

Utilice un paño especial para limpiar lentes y limpie con suavidad la lente. No toque la lente con las manos desprotegidas.

- No utilice detergentes alcalinos/ácidos o disolventes volátiles como alcohol para limpiar la lente. Si la lente se daña durante el proceso de limpieza, no está cubierta por la garantía.



Advertencia: No utilice un spray con gases inflamables para quitar el polvo o suciedad de la lente. Esto puede provocar un incendio debido al calor excesivo dentro del proyector.



Advertencia: No limpie la lente si el proyector se está calentando, ya que puede provocar que se desprenda la película superficial de la lente.



Advertencia: No limpie o golpee la lente con un objeto duro.

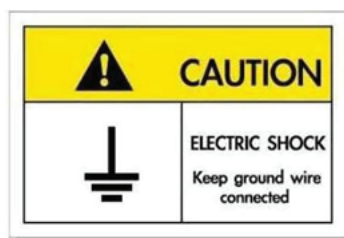

Para prevenir descargas eléctricas, la unidad y sus periféricos deben de estar conectados correctamente a tierra.

# INTRODUCCIÓN

Gracias por adquirir un proyector láser Optoma. Para obtener una lista completa de funciones, visite la página del producto en nuestro sitio web, donde también encontrará información y documentación adicional, como las preguntas frecuentes.

## Descripción del paquete

Desempaque con cuidado el producto y compruebe que tiene todos los elementos enumerados a continuación bajo la sección de accesorios estándar. Algunos de los elementos que figuran en los accesorios opcionales pueden no estar disponibles en función del modelo, las especificaciones y la región de compra. Compruébelo en su lugar se compra. Algunos accesorios pueden variar según la región.

La tarjeta de garantía solo se suministra en ciertas regiones concretas. Póngase en contacto con su proveedor para obtener más información detallada.

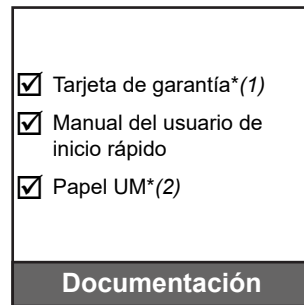
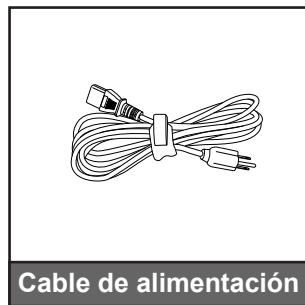
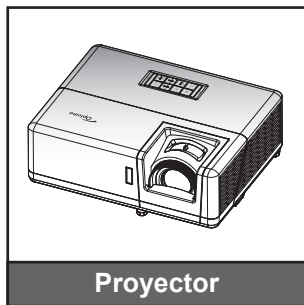

### Nota:

- El mando a distancia se proporciona con pilas.
- \*(1) Para información acerca de la garantía europea, visite [www.optoma.com](http://www.optoma.com).
- \*(2) Disponible sólo para la región asiática.

## Accesorios estándar

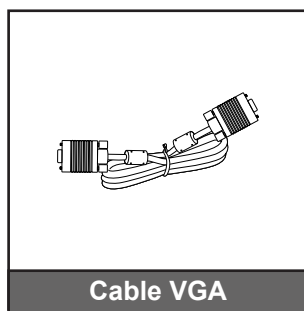

## Accesorios opcionales

**Nota:** Los accesorios varían en función del modelo, de las especificaciones y de la región. Algunos accesorios opcionales pueden estar disponibles para comprarse en determinadas regiones. Visite nuestro sitio web para ver más detalles sobre los accesorios incluidos.

# INTRODUCCIÓN

## Información general del producto

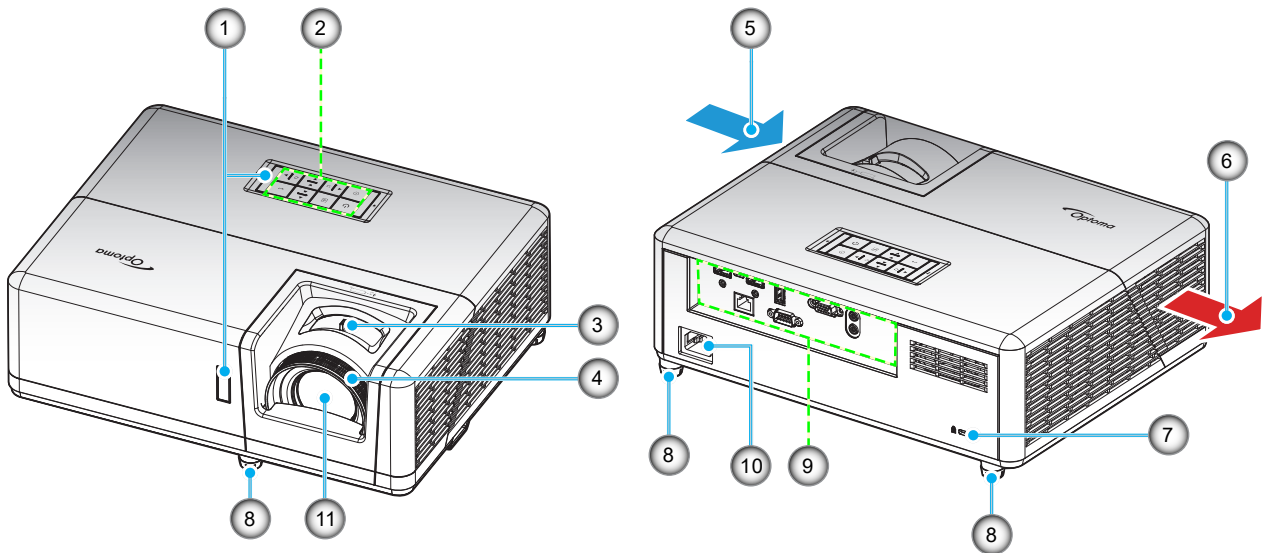

### Nota:

- No bloquee las aberturas de ventilación de entrada y salida del proyector.
- Al utilizar el proyector en un entorno cerrado, deje al menos una distancia de seguridad de 30 cm alrededor de las aberturas de ventilación de entrada y salida.

Nº	Opción	Nº	Opción
1.	Receptores de infrarrojos (IR)	7.	Puerto de bloqueo Kensington™
2.	Panel de control	8.	Pie de ajuste de inclinación
3.	Control de zoom	9.	Entrada / Salida
4.	Anillo de enfoque	10.	Toma de suministro eléctrico
5.	Ventilación (entrada)	11.	Objetivo
6.	Ventilación (salida)		

# INTRODUCCIÓN

## Conexiones

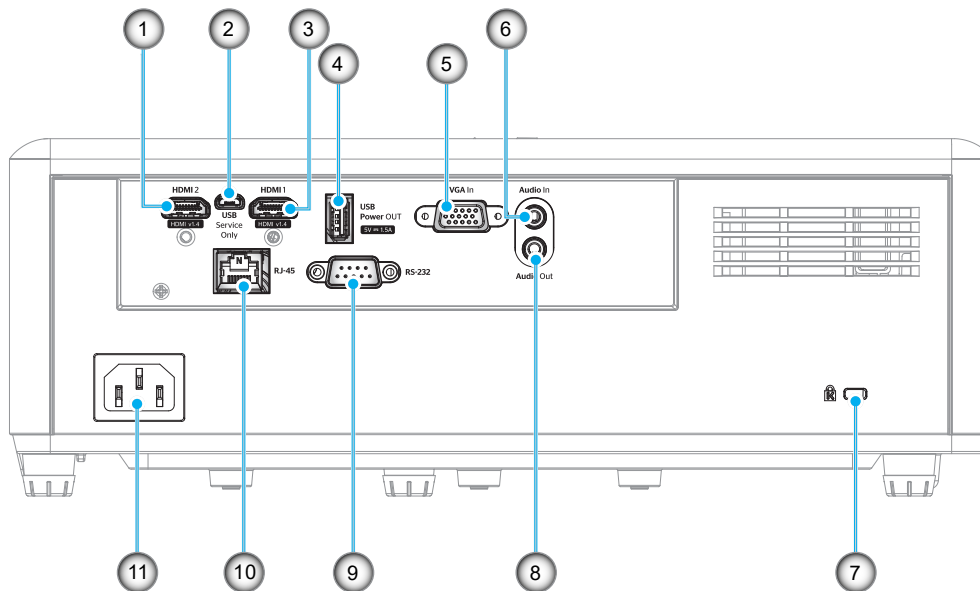

Nº	Opción	Nº	Opción
1.	Conector HDMI 2	7.	Puerto de bloqueo Kensington™
2.	Conector Micro USB	8.	Conector Salida de audio
3.	Conector HDMI 1	9.	Conector RS-232
4.	Conector de salida de alimentación USB (5V=1,5A)	10.	Conector RJ-45
5.	Conector de entrada VGA	11.	Toma de suministro eléctrico
6.	Conector de entrada de audio		

# INTRODUCCIÓN

## Panel de control

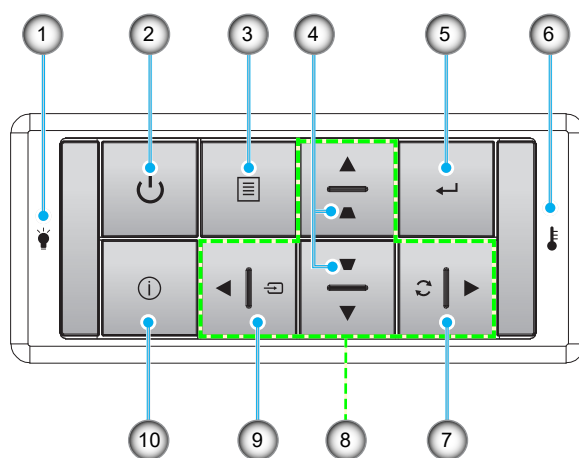

Nº	Opción	Nº	Opción
1.	LED de la lámpara	6.	LED de temperatura
2.	Alimentación y LED de alimentación	7.	Resincronización
3.	Menú	8.	Botones de selección de cuatro direcciones
4.	Corrección de distorsión trapezoidal	9.	Source
5.	Entrar	10.	Información



# INTRODUCCIÓN

## Mando a distancia 1

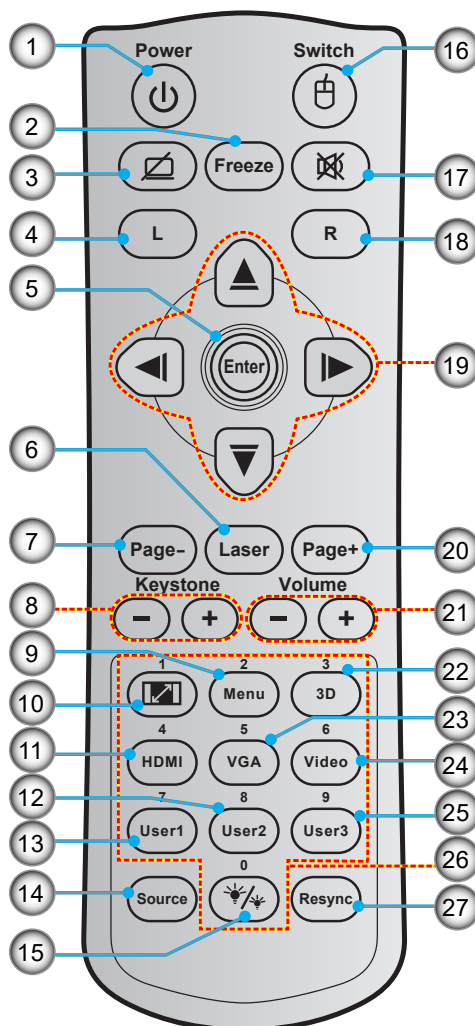

Nº	Opción	Nº	Opción
1.	Encender y apagar	15.	Modo Brillo
2.	Congelar	16.	Activación / Desactivación del ratón
3.	Pantalla en blanco / Silencio de audio	17.	Silencio
4.	Clic con el botón izquierdo del ratón	18.	Clic con el botón derecho del ratón
5.	Entrar	19.	Botones de selección de cuatro direcciones
6.	Láser	20.	Página +
7.	Página -	21.	Volumen - / +
8.	Corrección trapezoidal - / +	22.	Activación / Desactivación del menú 3D
9.	Menú	23.	VGA
10.	Aspecto de Ratio	24.	Vídeo (no admitido)
11.	HDMI	25.	Usuario 3 (Asignable)
12.	Usuario 2 (Asignable)	26.	Teclado numérico (0-9)
13.	Usuario 1 (Asignable)	27.	Resincronización
14.	Source		

### Nota:

- El mando a distancia real puede variar según la región.
- Es posible que algunos botones no funcionen para modelos que no admiten estas características.

# INTRODUCCIÓN

## Mando a distancia 2

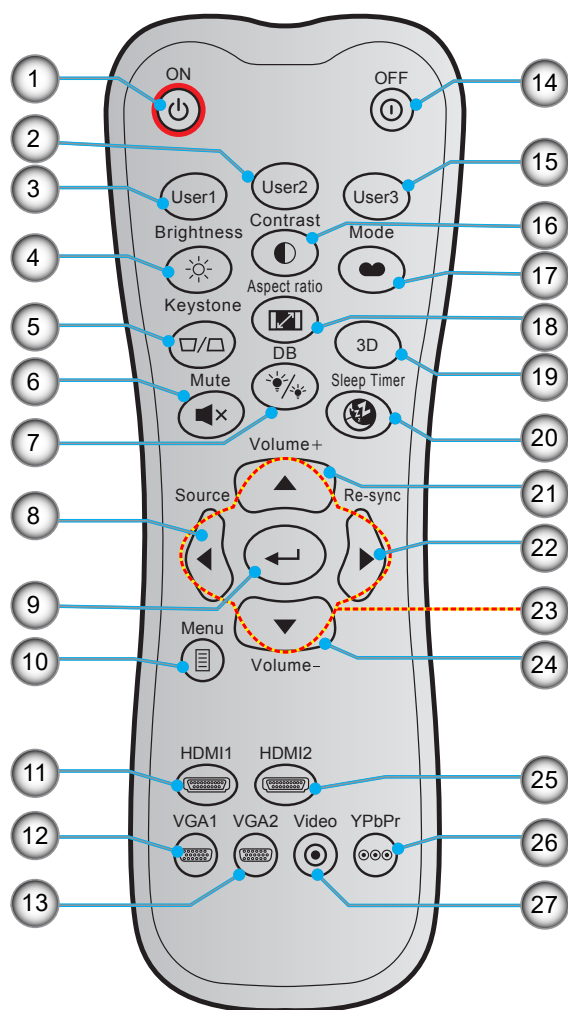

Nº	Opción	Nº	Opción
1.	Encendido	15.	Usuario 3 (Asignable)
2.	Usuario 2 (Asignable)	16.	Contraste
3.	Usuario 1 (Asignable)	17.	Modo Display
4.	Brillo	18.	Aspecto de Ratio
5.	Trapezoidal	19.	Activación / Desactivación del menú 3D
6.	Silencio	20.	Sleep Timer
7.	DB (Dynamic Black, es decir, Negro dinámico)	21.	Volumen +
8.	Source	22.	Resincronización
9.	Entrar	23.	Botones de selección de cuatro direcciones
10.	Menú	24.	Volumen -
11.	HDMI1	25.	HDMI2
12.	VGA1	26.	YPbPr (no admitido)
13.	VGA2 (no admitido)	27.	Vídeo (no admitido)
14.	Apagado		

**Nota:**

- El mando a distancia real puede variar según la región.
- Es posible que algunos botones no funcionen para modelos que no admiten estas características.

# CONFIGURACIÓN E INSTALACIÓN

## Instalar el proyector

El proyector se ha diseñado para su instalación en una de cuatro posiciones posibles.

Elija la más apropiada de acuerdo con las características de la sala o con sus preferencias personales. Tenga en cuenta el tamaño y la posición de la pantalla, la ubicación de una toma de alimentación adecuada, además de la ubicación y distancia entre el proyector y el resto del equipo.

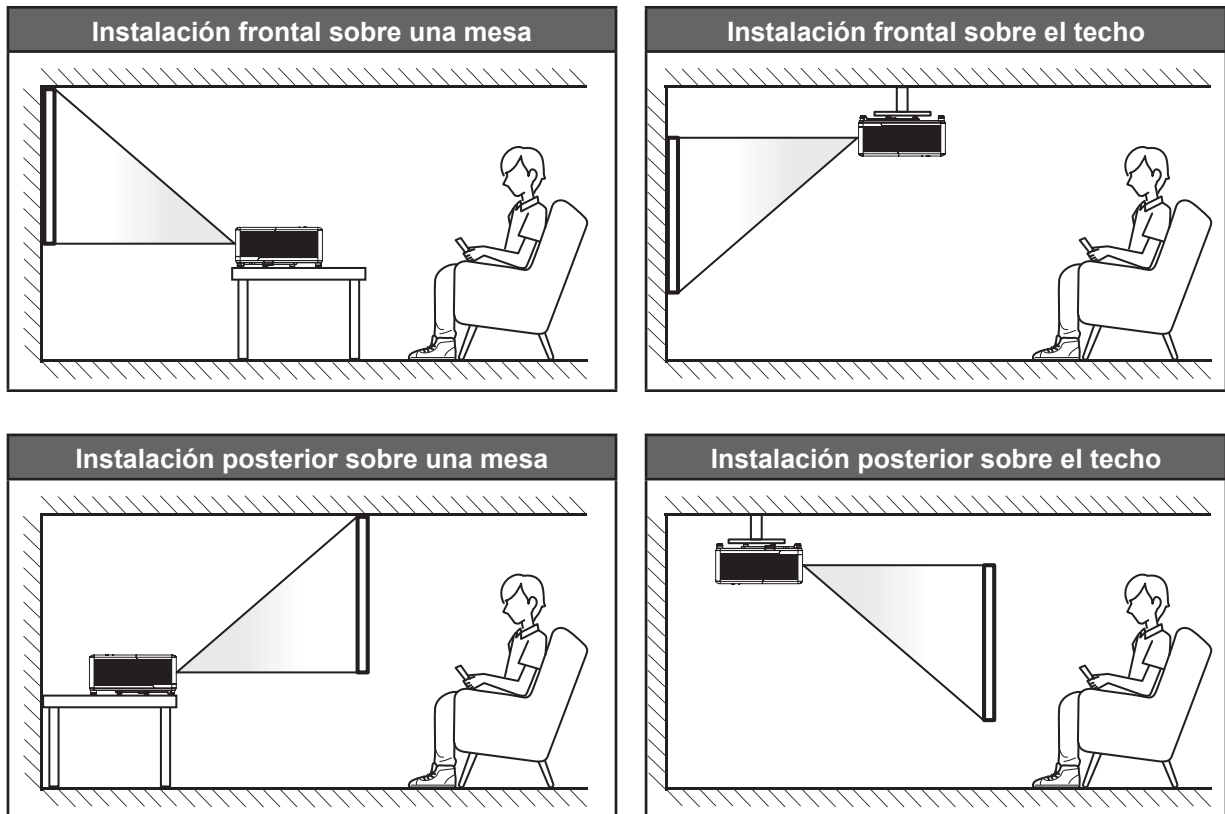

El proyector se debe colocar plano sobre una superficie y con un ángulo de 90 grados o perpendicular a la pantalla.

- Para saber cómo determinar la ubicación del proyector para un tamaño de pantalla dado, consulte la tabla de distancias en la página 57.
- Para saber cómo determinar el tamaño de la pantalla para una distancia dada, consulte la tabla de distancias en la página 57.

**Nota:** *Cuanto más alejado se coloque el proyector de la pantalla, el tamaño de la imagen proyectada aumenta y el desplazamiento vertical también aumenta proporcionalmente.*

# CONFIGURACIÓN E INSTALACIÓN

## Aviso sobre la instalación del proyector

- Operación de orientación libre de 360°

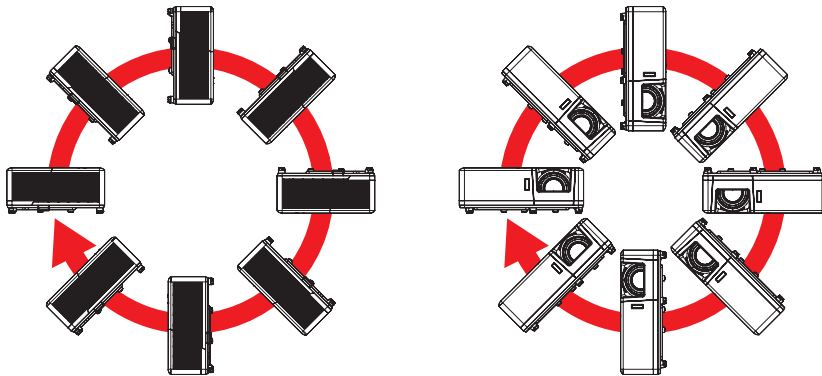

- Deje al menos una distancia de seguridad de 30 cm alrededor de los conductos de ventilación.

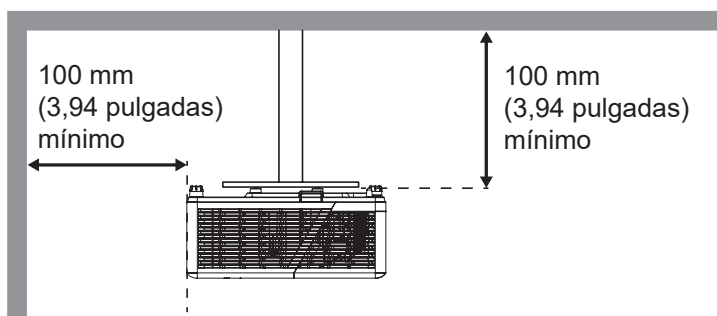
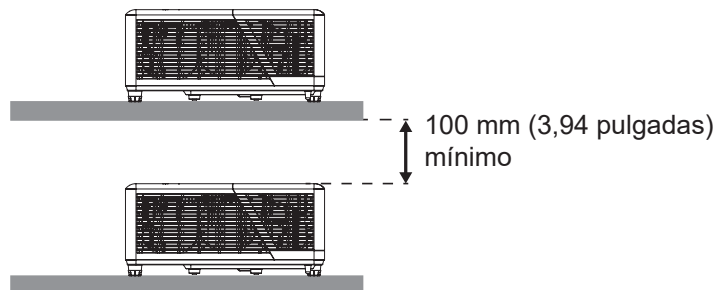
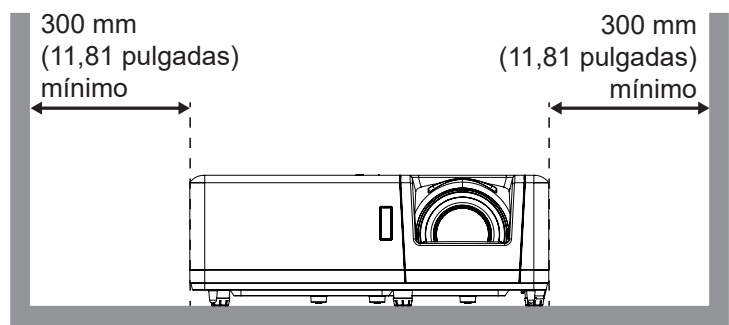
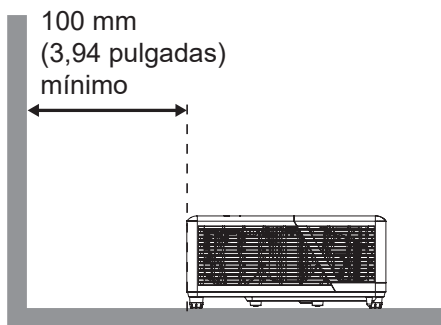

- Asegúrese de que los conductos de ventilación de entrada no reutilizan el aire caliente de los conductos de ventilación de salida.
- Cuando utilice el proyector en un entorno cerrado, asegúrese de que la temperatura del aire circundante dentro del recinto no supere la temperatura de funcionamiento mientras el proyector está funcionando y que las aberturas de entrada y salida de aire no están obstruidas.
- Todas las carcasas deben superar una evaluación de temperatura térmica para garantizar que el proyector no recicla el aire expulsado, ya que esta situación puede hacer que el dispositivo se apague aunque la temperatura del recinto se encuentre dentro de los márgenes de temperatura de funcionamiento.

# CONFIGURACIÓN E INSTALACIÓN

## Conectar fuentes al proyector

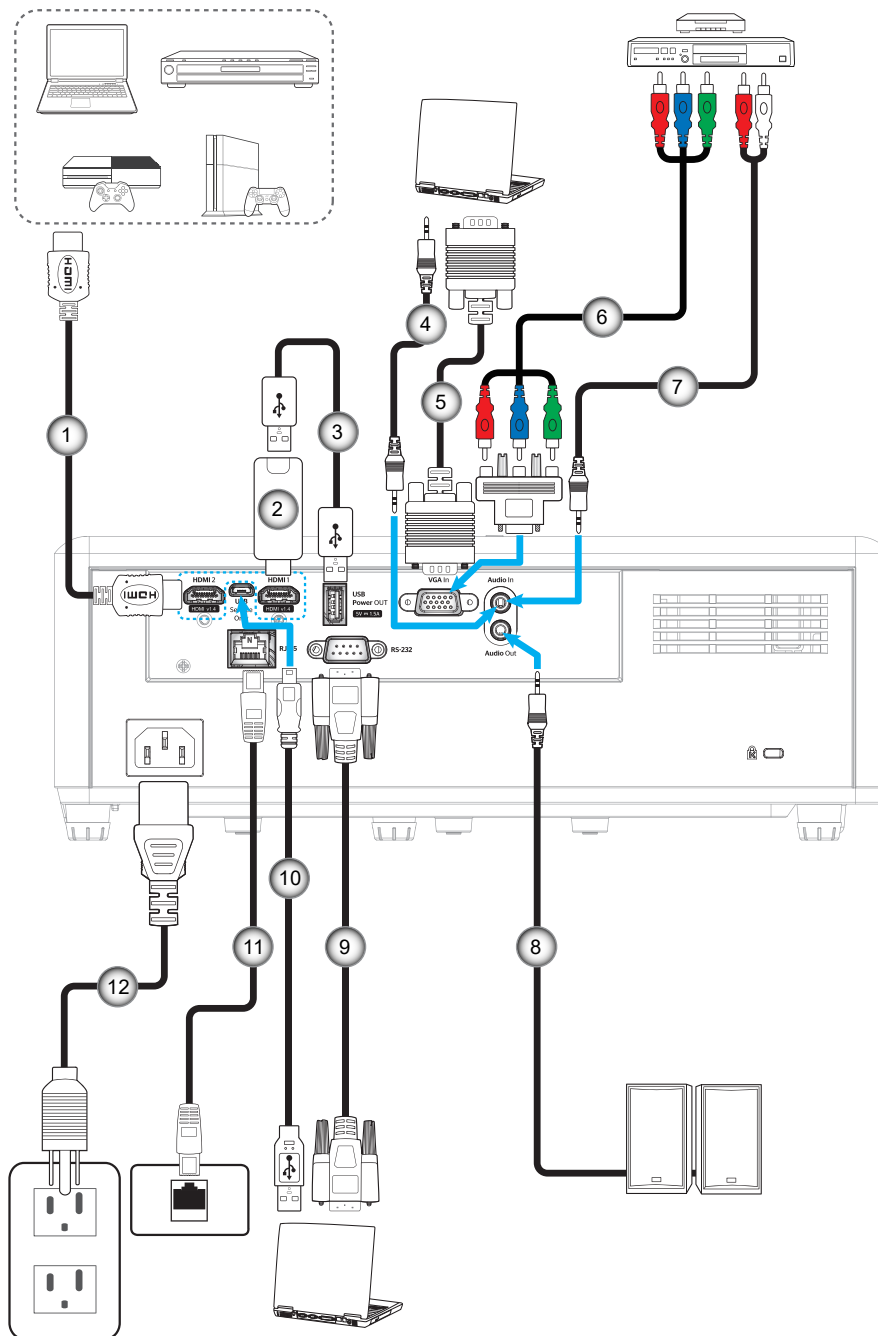

Nº	Opción	Nº	Opción
1.	Cable HDMI	7.	Cable de Entrada de audio
2.	Llave HDMI	8.	Cable de Salida de audio
3.	Cable de alimentación USB	9.	Cable RS232
4.	Cable de Entrada de audio	10.	Cable USB
5.	Cable de Entrada VGA	11.	Cable RJ-45
6.	Cable de componentes RCA	12.	Cable de alimentación

**Nota:** Para garantizar la mejor calidad de imagen y evitar errores de conexión, recomendamos el uso de cables HDMI con certificación premium o de alta velocidad de hasta 5 metros.

# CONFIGURACIÓN E INSTALACIÓN

## Ajustar de la imagen proyectada

### Altura de la imagen

El proyector está equipado con un pie elevador para ajustar la altura de la imagen.

1. Localice el pie ajustable que desea modificar en la parte inferior del proyector.
2. Gire el pie ajustable en el sentido de las agujas del reloj o en sentido contrario para levantar o bajar el proyector.

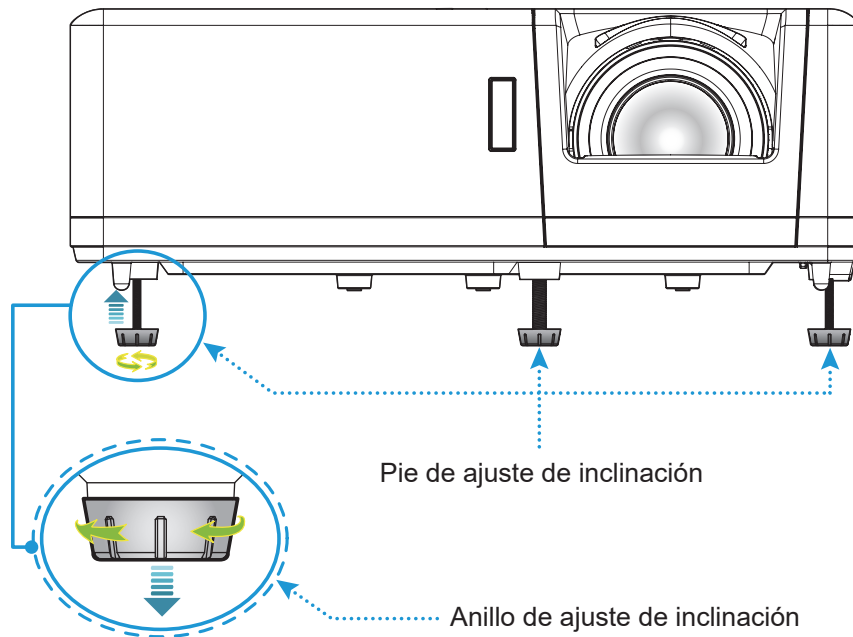

### Zoom y enfoque

- Para ajustar el tamaño de la imagen, gire la palanca de zoom en el sentido de las agujas del reloj o en sentido contrario para aumentar o reducir el tamaño de la imagen proyectada.
- Para ajustar el enfoque, gire el anillo de enfoque en el sentido de las agujas del reloj o en sentido contrario hasta que la imagen sea nítida y legible.

Anillo de enfoque

Control de zoom

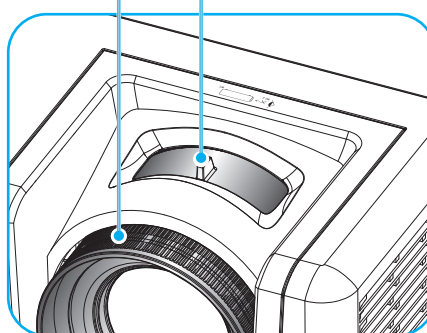

# CONFIGURACIÓN E INSTALACIÓN

## Configuración del mando a distancia

### Instalar y cambiar las pilas

Con el mando a distancia se suministran dos pilas del tipo AAA.

1. Retire la tapa de las baterías situada en la parte posterior del mando a distancia.
2. Inserte baterías AAA en el compartimiento de la batería como se muestra.
3. Vuelva a colocar la cubierta posterior del mando a distancia.

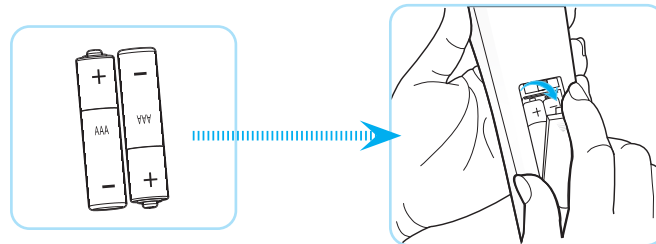

**Nota:** Utilice pilas del mismo tipo o equivalentes cuando reemplace las pilas gastadas.

### PRECAUCIÓN

El uso inadecuado de las pilas puede provocar fugas de sustancias químicas o explosiones. Asegúrese de seguir las instrucciones que se indican a continuación.

- No mezcle pilas de diferentes tipos. Las pilas de tipo diferente tienen distintas características.
- No mezcle pilas usadas y nuevas. Si mezcla pilas usadas y nuevas puede reducir la autonomía de estas últimas o provocar fugas de sustancias químicas en las primeras.
- Retire las pilas tan pronto como se agoten. Las sustancias químicas que se fugan de las pilas que entren en contacto con la piel pueden provocar sarpullidos. Si detecta alguna fuga de sustancia química, límpiela completamente con un paño.
- Las pilas proporcionadas con este producto pueden tener una esperanza de vida más corta debido a las condiciones de almacenamiento.
- Si no va a usar el mando a distancia durante un prolongado período de tiempo, quite las pilas.
- Cuando se deshaga de las pilas, debe hacerlo conforme a las leyes del área o país correspondiente.

# CONFIGURACIÓN E INSTALACIÓN

## Alcance efectivo

El sensor de infrarrojos del mando a distancia está situado en la parte frontal y superior del proyector. Asegúrese de sostener el mando a distancia con un ángulo de 60 grados perpendicular al sensor de infrarrojos del proyector para que funcione correctamente. La distancia entre el mando a distancia y el sensor debe ser inferior a 12 metros (aproximadamente 39,4 pies).

- Asegúrese de que no haya ningún obstáculo entre el mando a distancia y el sensor de infrarrojos que pueda obstruir la trayectoria del haz de infrarrojos.
- Asegúrese de que la luz solar o la luz de lámparas fluorescentes no incide directamente sobre el transmisor de infrarrojos del mando a distancia.
- Mantenga el mando a distancia alejado de lámparas fluorescentes más de 2 metros ya que, de lo contrario, el mando a distancia podría no funcionar correctamente.
- Si el mando a distancia se encuentra cerca de lámpara fluorescente de tipo Inverter, podría dejar de ser efectivo en ciertas ocasiones.
- Si el mando a distancia y el proyector se encuentran a una distancia muy cercana uno de otro, aquel puede dejar de funcionar.
- Cuando apunte a la pantalla, la distancia efectiva es inferior a 5 metros desde el mando a distancia a la pantalla y los haces de infrarrojos se reflejan hacia el proyector. Sin embargo, el alcance efectivo podría cambiar en función de las pantallas.

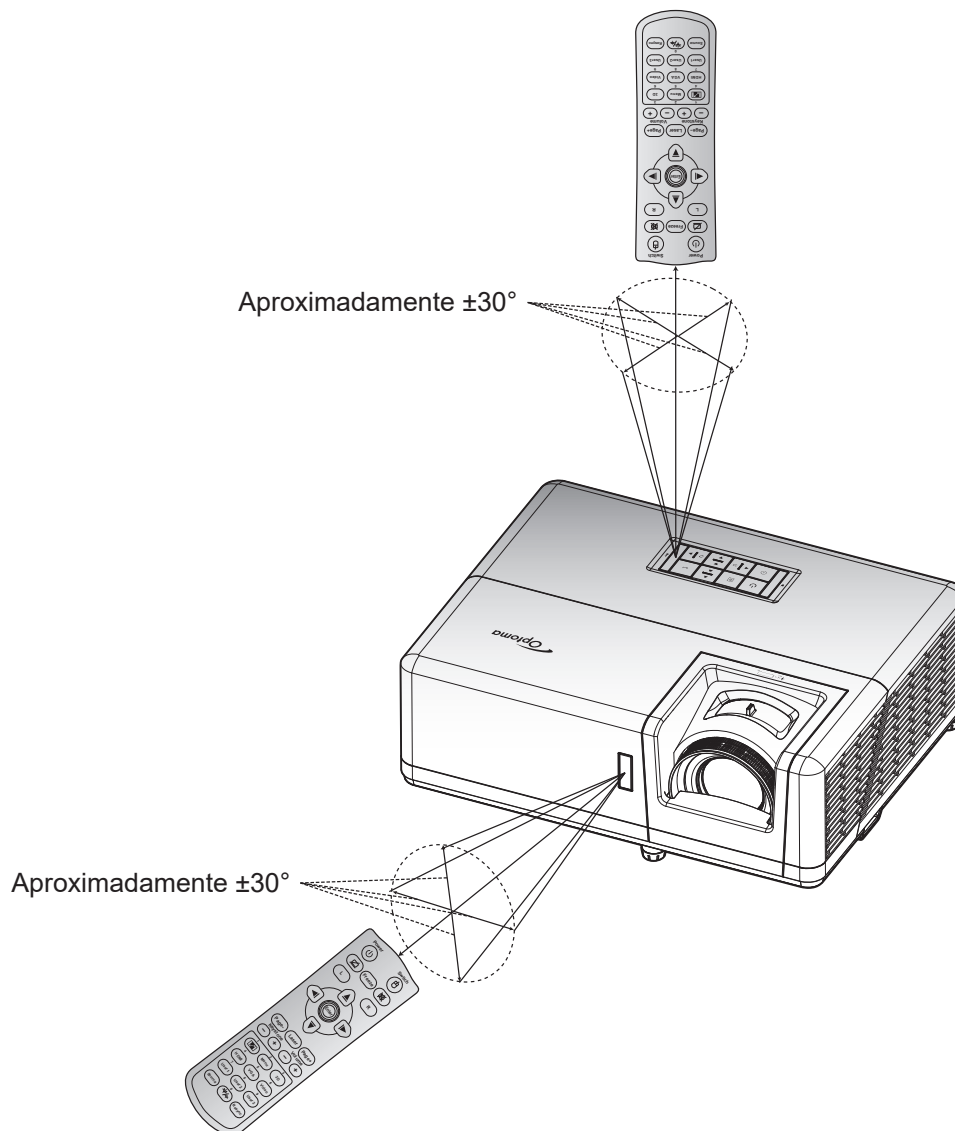



# USO DEL PROYECTOR

## Encender y apagar el proyector

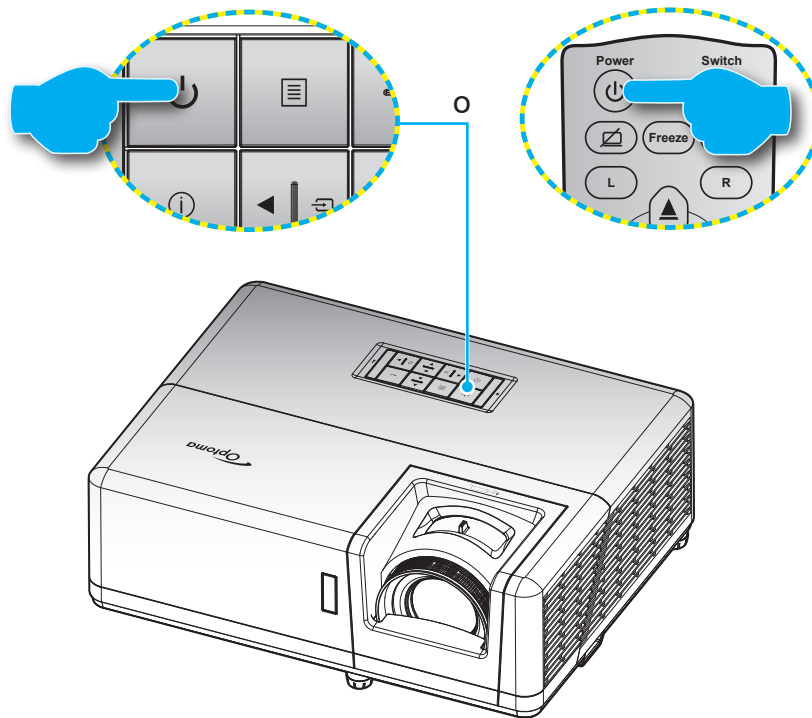

### Encendido



1. Conecte de forma segura el cable de alimentación y el cable de señal o de la fuente. Una vez conectado, el LED de encendido se iluminará en color rojo.
2. Encienda el proyector presionando el botón  del panel de mandos del proyector o del mando a distancia.
3. Se mostrará una pantalla de inicio en aproximadamente 10 segundos y el LED de alimentación parpadeará en azul.

**Nota:** La primera vez que el proyector se encienda, se le pedirá que seleccione el idioma preferido, la orientación del proyector y algunas otras configuraciones.

### Apagado

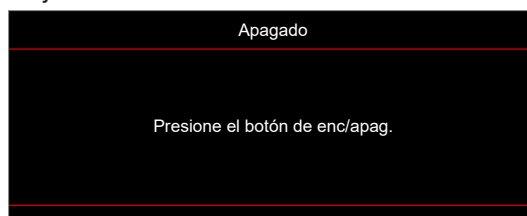
1. Apague el proyector presionando el botón  del panel de mandos del proyector o del mando a distancia.
2. Se mostrará el siguiente mensaje:



3. Vuelva a presionar el botón  para confirmar, de lo contrario, el mensaje desaparecerá en 15 segundos. Cuando presione el botón  la segunda vez, se apagará al proyector.
4. Los ventiladores de refrigeración seguirán funcionando durante unos 10 segundos para completar el ciclo de refrigeración y el LED de alimentación parpadeará en color blanco. Cuando el LED de alimentación se ilumine permanentemente en color rojo, significa que el proyector ha entrado en el modo de espera. Si desea volver a encender el proyector, debe esperar a que el ciclo de refrigeración haya terminado y el proyector haya entrado en el modo de espera. Cuando el proyector se encuentre en el modo de espera, simplemente presione el botón  de nuevo para apagar el proyector.
5. Desconecte el cable de alimentación de la toma de corriente y del proyector.

**Nota:** No es recomendable encender el proyector inmediatamente después del procedimiento de apagado.

# CONFIGURACIÓN E INSTALACIÓN

## Seleccionar una fuente de entrada

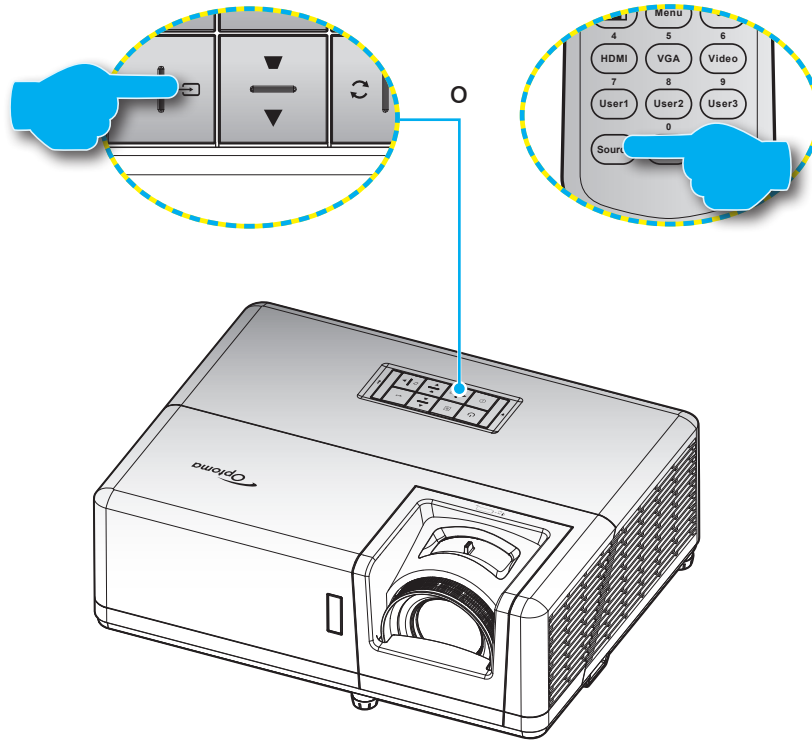

Encienda la fuente conectada que desee mostrar en la pantalla, tal como equipo, portátil, reproductor de vídeo, etc. El proyector detectará automáticamente la fuente. Si se conectan varias fuentes, presione el botón  del teclado numérico del proyector o el botón **Fuente** del mando a distancia para seleccionar la entrada que desee.



# CONFIGURACIÓN E INSTALACIÓN

## Navegación por el menú y funciones

El proyector tiene menús en pantalla (OSD) que permiten realizar ajustes en la imagen y cambiar la configuración. El proyector detectará la fuente automáticamente.

1. Para abrir el menú OSD, presione el botón  del panel de control del proyector o el botón **Menú** del mando a distancia.
2. Cuando el menú OSD aparezca, utilice los botones **▲▼** para seleccionar cualquier opción del menú principal. Mientras realiza una selección en una página completa, presione el botón **←** del panel de control del proyector o el botón **Entrar** del mando a distancia para entrar en él submenú.
3. Utilice los botones **◀▶** para seleccionar la opción que desea en el submenú y, a continuación, presione el botón **←** o **Entrar** para ver más opciones. Ajuste las opciones usando las teclas **◀▶**.
4. Seleccione la opción siguiente que desee ajustar en el submenú y ajústela según se describió anteriormente.
5. Presione el botón **←** o **Entrar** para confirmar y la pantalla volverá al menú principal de inmediato.
6. Para salir, presione de nuevo el botón  o **Menú**. El menú OSD se cerrará y el proyector guardará automáticamente la nueva configuración.

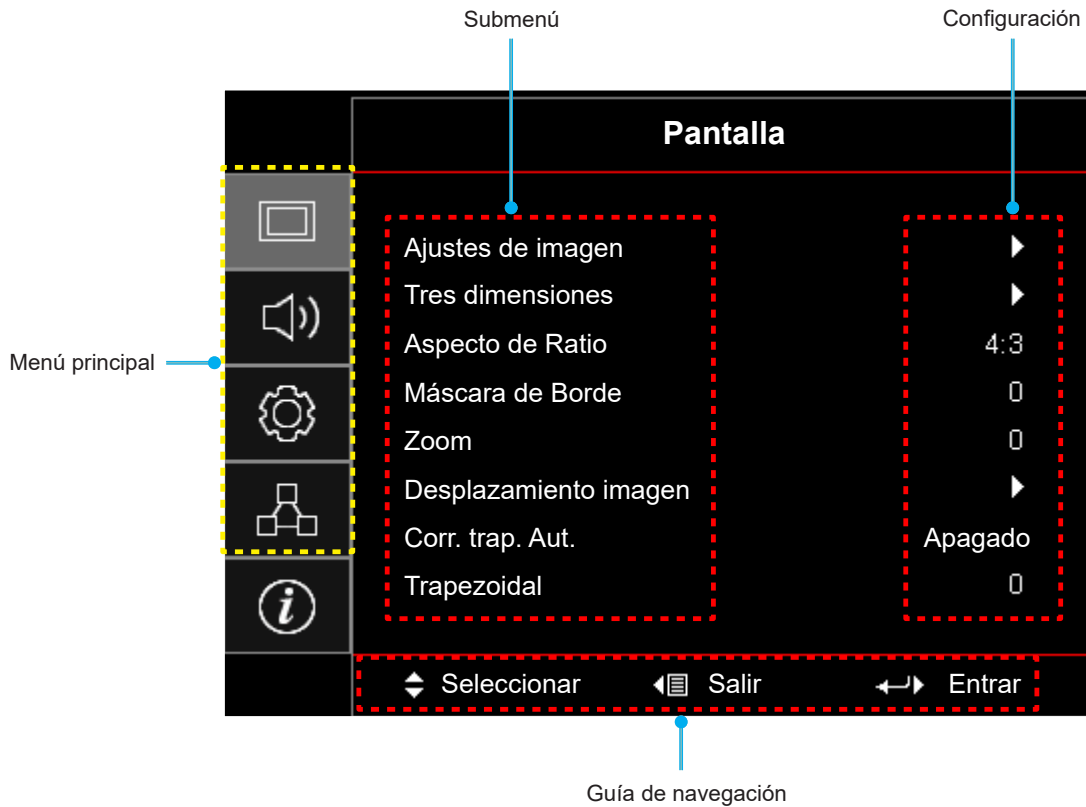

# CONFIGURACIÓN E INSTALACIÓN

## Árbol de menús en pantalla (OSD)



**Nota:** Los elementos y las funciones del árbol del menú OSD están sujetos a los modelos y la región. Optoma se reserva el derecho de agregar o quitar elementos para mejorar el rendimiento del producto sin previo aviso.

Menú principal	Submenú	Submenú 2	Submenú 3	Submenú 4	Valores		
Pantalla	Ajustes de imagen	Modo Display			Presentación		
					Brillo		
					Cine		
					Juego		
					sRGB		
					DICOM SIM.		
					Usuario		
					Tres dimensiones		
		Color de pared				Apagado [Por defecto]	
						Pizarra	
						Luz amarilla	
						Luz verde	
						Luz azul	
						Rosa	
						Gris	
		Brillo				-50 ~ 50	
		Contraste				-50 ~ 50	
		Nitidez				1 ~ 15	
		Color				-50 ~ 50	
		Matiz				-50 ~ 50	
		Gamma		Película			
				Vídeo			
				Gráficos			
				Estándar(2.2)			
				1.8			
				2.0			
				2.4			
				2.6			
				Tres dimensiones			
				Pizarra			
			DICOM SIM.				
		Config color		BrilliantColor™			1 ~ 10
	Temp.de Color				Caliente		
					Estándar		
					Frío		
				Frío			





# CONFIGURACIÓN E INSTALACIÓN

Menú principal	Submenú	Submenú 2	Submenú 3	Submenú 4	Valores
Pantalla	Ajustes de imagen	Config color	Correspondencia en color	Color	Rojo [Por defecto]
					Verde
					Azul
					Cián
					Amarillo
					Magenta
					Blanco
				Tono/R(*)	-50 ~ 50 [Por defecto: 0]
				Saturación/G(*)	-50 ~ 50 [Por defecto: 0]
				Ganancia/B(*)	-50 ~ 50 [Por defecto: 0]
			Restablecer	Cancelar [Por defecto] Sí	
			Salir		
			Ganancia/Bias RGB	Ganancia Rojo	-50 ~ 50
				Ganancia Verde	-50 ~ 50
				Ganancia Azul	-50 ~ 50
		Bias Rojo		-50 ~ 50	
		Bias Verde		-50 ~ 50	
		Bias Azul		-50 ~ 50	
		Restablecer		Cancelar [Por defecto] Sí	
		Salir			
		Espacio de color [Sin entrada HDMI]		Auto [Por defecto]	
				RGB	
				YUV	
		Espacio de color [Entrada HDMI]		Auto [Por defecto]	
				RGB(0~255)	
				RGB(16~235)	
				YUV	
		Señal	Automático	Apagado	
				Encendido [Por defecto]	
			Frecuencia	-10 ~ 10 (dependiendo de la señal) [Por defecto: 0]	
			Fase	0~31 (dependiendo de la señal) [Por defecto: 0]	
			Posición H.	-5 ~ 5 (dependiendo de la señal)	
		Posición Vertical	-5 ~ 5 (dependiendo de la señal) [Por defecto: 0]		
Modo Brillo		DynamicBlack			
		Eco.			
		Potencia constante (Encender = 100%/ 95%/ 90%/ 85%/ 80%/ 75%/ 70%/ 65%/ 60%/ 55%/ 50%)			
		Luminancia constante (Encender = 85%/80%/ 75%/70%)			

# CONFIGURACIÓN E INSTALACIÓN

Menú principal	Submenú	Submenú 2	Submenú 3	Submenú 4	Valores	
Pantalla	Ajustes de imagen	Restablecer				
	Tres dimensiones	Modo 3D			Apagado	
					Encendido [Por defecto]	
		Tecnología 3D			DLP-Link [Por defecto]	
					Sinc. 3D	
		3D→2D			Tres dimensiones [Por defecto]	
					L	
					R	
		3D Formato			Auto [Por defecto]	
					SBS	
					Arriba y Abajo	
					Secuencia de imágenes	
					Empaquetado marco	
		Inv. sincr. 3D			Encendido	
					Apagado [Por defecto]	
	Restablecer			Cancelar		
				Sí		
	Aspecto de Ratio				4:3	
					16:9	
					16:10	
					Extensión-V	
					Nativa	
					Auto	
	Máscara de Borde				0 ~ 10 [Por defecto: 0]	
	Zoom				-5 ~ 25 [Por defecto: 0]	
	Desplazamiento imagen	H 				-100 ~ 100 [Por defecto: 0]
		V 				-100 ~ 100 [Por defecto: 0]
Corr. trap. Aut.					Apagado	
					Encendido [Por defecto]	
Trapezoidal					-40 ~ 40 [Por defecto: 0]	
Audio	Silencio				Apagado [Por defecto]	
					Encendido	
	Volumen					0 ~ 10 [Por defecto: 5]

# CONFIGURACIÓN E INSTALACIÓN





Menú principal	Submenú	Submenú 2	Submenú 3	Submenú 4	Valores	
Setup	Proyección				Frente  [Por defecto]	
					Trasero 	
					Techo superior 	
					Posterior superior 	
	Tipo de Pantalla					16:9
						16:10 [Por defecto]
	Configuración de energía	Encendido Directo				Apagado [Por defecto]
						Encendido
		Señal de Encendido				Apagado [Por defecto]
						Encendido
		Apagado Automático (min)				0 ~ 180 (incrementos de 5 min) [Por defecto: 20]
		Modo ahorro de energía (min)				0 ~ 990 (incrementos de 30 min) [Por defecto: 0]
			Siempre on			No [Por defecto]
						Sí
		Modo de Energía (Standby)				Activo
						Eco. [Por defecto]
	USB Power(Espera)				Apagado [Por defecto]	
					Encendido	
	Seguridad	Seguridad				Apagado
						Encendido
		Temporiz. Seg.	Mes			
			Día			
	Hora					
	Cambiar Contraseña				[Por defecto: 1234]	
	Establecer HDMI Link	HDMI Link				Apagado [Por defecto]
						Encendido
		Incluí TV				No [Por defecto]
						Sí
		Encender Link				Mutuo [Por defecto]
						PJ → Dispositivo Dispositivo → PJ
	Apagar Link				Apagado [Por defecto]	
					Encendido	
	Patrón de prueba					Cuadrícula verde
						Cuadrícula magenta
						Cuadrícula blanca
						Blanco
						Apagado
	Ajustes remotos [Según el mando a distancia]	Función IR				Encendido [Por defecto]
						Apagado

# CONFIGURACIÓN E INSTALACIÓN

Menú principal	Submenú	Submenú 2	Submenú 3	Submenú 4	Valores		
Setup	Ajustes remotos [Según el mando a distancia]	F1			Patrón de prueba		
					Brillo		
					Contraste		
					Sleep Timer [Por defecto]		
					Correspondencia en color		
					Temp.de Color		
					Gamma		
					Proyección		
			F2			Patrón de prueba	
						Brillo	
						Contraste	
						Sleep Timer	
						Correspondencia en color [Por defecto]	
						Temp.de Color	
						Gamma	
						Proyección	
			F3			Patrón de prueba [Por defecto]	
						Brillo	
						Contraste	
						Sleep Timer	
						Correspondencia en color	
						Temp.de Color	
						Gamma	
						Proyección	
		ID de Proyector				00 ~ 99	
		OPCIONES	Idioma			English [Por defecto]	
							Deutsch
							Français
							Italiano
							Español
							Português
							Polski
							Nederlands
						Svenska	
						Norsk/Dansk	
						Suomi	
						ελληνικά	
						繁體中文	
						简体中文	
						日本語	
				<b>한국어</b>			



# CONFIGURACIÓN E INSTALACIÓN

Menú principal	Submenú	Submenú 2	Submenú 3	Submenú 4	Valores	
Setup	OPCIONES	Idioma			Русский	
					Magyar	
					Čeština	
					عربي	
					ไทย	
					Türkçe	
					فارسی	
					Tiếng Việt	
					Bahasa Indonesia	
					Română	
					Slovenčina	
		Menu Settings	Localización menú			Arriba izquierda 
						Arriba derecha 
						Centro  [Por defecto]
						Abajo izquierda 
						Abajo derecha 
		Menu de tiempo				Apagado
						5 segundos
						10 segundos [Por defecto]
		Fuente Automática				Apagado [Por defecto]
		Fuente de entrada				Encendido
						HDMI1
						HDMI2
		Nombre de entrada	HDMI1			Por defecto [Por defecto]
						Personalizado
			HDMI2			Por defecto [Por defecto]
						Personalizado
			VGA			Por defecto [Por defecto]
						Personalizado
		Gran altitud				Apagado [Por defecto]
						Encendido
		Bloqueo modo Display				Apagado [Por defecto]
						Encendido
		Bloqueo teclado				Apagado [Por defecto]
						Encendido
		Información Oculta				Apagado [Por defecto]
				Encendido		

# CONFIGURACIÓN E INSTALACIÓN

Menú principal	Submenú	Submenú 2	Submenú 3	Submenú 4	Valores
Setup	OPCIONES	Logotipo			Por defecto [Por defecto]
					Neutro
		Color de fondo			Usuario
					Ninguno
					Azul [Por defecto]
					Rojo
					Verde
					Gris
	Restablecer	Restablecer OSD			Cancelar [Por defecto]
		Restablecer parámetros			Sí
Red	LAN	Estado de red			(Solo lectura)
		Dirección MAC			(Solo lectura)
		DHCP			Apagado [Por defecto]
					Encendido
		Dirección IP			192.168.0.100 [Por defecto]
		Mascara de Subred			255.255.255.0 [Por defecto]
		Puerta de Enlace			192.168.0.254 [Por defecto]
		DNS			192.168.0.51 [Por defecto]
	Restablecer				
	Control	Crestron			Apagado
					Encendido [Por defecto] <b>Nota:</b> Puerto 41794.
		Extron			Apagado
					Encendido [Por defecto] <b>Nota:</b> Puerto 2023.
		PJ Link			Apagado
					Encendido [Por defecto] <b>Nota:</b> Puerto 4352.
		AMX Device Discovery			Apagado
					Encendido [Por defecto] <b>Nota:</b> Puerto 9131.
	Telnet			Apagado	
			Encendido [Por defecto] <b>Nota:</b> Puerto 23.		
HTTP			Apagado		
			Encendido [Por defecto] <b>Nota:</b> Puerto 80.		

# CONFIGURACIÓN E INSTALACIÓN

Menú principal	Submenú	Submenú 2	Submenú 3	Submenú 4	Valores	
Información	Regulación					
	Número de serie					
	Source					
	Resolución				00x00	
	Actualizar tasa				0,00Hz	
	Modo Display					
	Modo de Energía (Standby)					
	Horas de lámpara				0 hr	
	Estado de red					
	Dirección IP					
	ID de Proyector				00 ~ 99	
	Modo Brillo					
	Versión FW	Sistema				
		LAN				
MCU						

# CONFIGURACIÓN E INSTALACIÓN

## Menú Pantalla

### Menú Ajustes de imagen: Pantalla

#### Modo Display

Hay varios modos de visualización predefinidos entre los que puede elegir según sus preferencias de visualización. Nuestro equipo de expertos en color ha ajustado cada modo para garantizar un rendimiento de color superior para una amplia gama de contenido.

- **Presentación:** Este modo es adecuado para la mayoría de las necesidades de presentación de entornos empresariales y educativos.
- **Brillo:** Este modo es adecuado para entornos en los que se necesita un brillo realmente alto, por ejemplo, si se utiliza el proyector en habitaciones con buena iluminación.
- **Cine:** Proporciona el mejor equilibrio de detalles y colores para ver películas.
- **Juego:** Optimiza el proyector para obtener el máximo contraste y colores vívidos, lo que le permite ver los detalles de las sombras cuando juega con videojuegos.
- **sRGB:** Este modo reproduce los colores más precisos.
- **DICOM SIM.:** Este modo se ha creado para ver imágenes en escala de grises, perfecto para ver radiografías y escaneos durante la formación médica\*.  
**Nota:** \*Este proyector no es adecuado para usarse en diagnósticos médicos.
- **Usuario:** Memoriza la configuración definida por el usuario, adapta sus propias configuraciones de modo de visualización.
- **Tres dimensiones:** Configuraciones optimizadas para ver contenido en 3D.  
**Nota:** Para experimentar el efecto 3D, deberá tener gafas 3D DLP Link compatibles. Consulte la sección 3D para obtener más información.

#### Color de pared

Diseñado para ajustar los colores de la imagen proyectada al proyectar en una pared sin pantalla. Nuestro equipo de expertos en color ha ajustado cada modo para garantizar un rendimiento de color superior.

Hay varios modos predefinidos entre los que puede elegir para adaptarse al color de la pared. Seleccione entre Apagado, Pizarra, Luz amarilla, Luz verde, Luz azul, Rosa, y Gris.

**Nota:** Para una reproducción precisa del color, recomendamos utilizar una pantalla.

#### Brillo

Permite ajustar el brillo de la imagen.

#### Contraste

El contraste controla el grado de diferencia entre las partes más oscuras y las más claras de la imagen.

#### Nitidez

Ajustar la nitidez de la imagen.

#### Color

Ajusta la imagen de vídeo desde blanco y negro a un color totalmente saturado.

#### Matiz

Ajusta el balance de color entre rojo y verde.

# CONFIGURACIÓN E INSTALACIÓN

## Gamma

Configure el tipo de curva gamma. Después de realizar la configuración inicial y completar el ajuste minucioso, utilice los pasos del ajuste gamma para optimizar la salida de la imagen.

- **Película:** Para cine en casa.
- **Vídeo:** Para fuente de vídeo o TV.
- **Gráficos:** Para fuente de PC o de fotografía.
- **Estándar(2.2):** Para configuración estandarizada.
- **1.8 / 2.0 / 2.4 / 2.6:** Para una fuente de PC o de fotografía específica.

### **Nota:**

- *Estas opciones solo están disponibles si está deshabilitada la función de modo 3D, la opción **Color de pared** no está establecida en **Pizarra** y la opción **Modo Display** no está establecida en **DICOM SIM.***
- *En el modo 3D, el usuario solo puede seleccionar **Tres dimensiones** para **Gamma** para la configuración.*
- *Si la opción **Color de pared** está establecida en **Pizarra**, el usuario solo puede seleccionar **Pizarra** para la establecida en **Gamma**.*
- *Si la opción **Modo Display** está establecida en **DICOM SIM.**, el usuario solo puede seleccionar **DICOM SIM.** para la establecida en **Gamma**.*

## Config color

Permite ajustar la configuración de color.

- **BrilliantColor™:** Este elemento ajustable utiliza un nuevo algoritmo de procesamiento de color y nuevas mejoras conseguir un nivel de brillo superior al tiempo que proporciona colores más vibrantes y reales en la imagen.
- **Temp.de Color:** Seleccione una temperatura de color entre Caliente, Estándar, Frío o Frío.
- **Correspondencia en color:** Seleccione las siguientes opciones:
  - **Color:** Ajuste el nivel de rojo, verde, negro, cian, amarillo, magenta y blanco de la imagen.
  - **Tono/R (rojo)\*:** Ajusta el balance de color entre rojo y verde.  
**Nota:** \*Si la opción **Color** está establecida en **Blanco**, puede ajustar la configuración del color rojo.
  - **Saturación/G (verde)\*:** Ajusta la imagen de vídeo desde blanco y negro a un color totalmente saturado.  
**Nota:** \*Si la opción **Color** está establecida en **Blanco**, puede ajustar la configuración del color verde.
  - **Ganancia/B (azul)\*:** Permite ajustar el brillo de la imagen.  
**Nota:** \*Si la opción **Color** está establecida en **Blanco**, puede ajustar la configuración del color azul.
  - **Restablecer:** Permite restablecer la configuración por defecto de fábrica para la coincidencia de color.
  - **Salir:** Permite salir del menú "Correspondencia en color".
- **Ganancia/Bias RGB:** Los parámetros permiten configurar el brillo (ganancia) y el contraste (polarización) de una imagen.
  - **Restablecer:** Permite restablecer la configuración por defecto de fábrica para Ganancia/Bias RGB.
  - **Salir:** Permite salir del menú "Ganancia/Bias RGB".
- **Espacio de color (solo no entrada HDMI):** Seleccione un tipo de matriz de colores apropiado entre los siguientes: Auto, RGB o YUV.
- **Espacio de color (solo entrada HDMI):** Seleccione un tipo de matriz de colores apropiado entre los siguientes: Auto, RGB(0~255), RGB(16~235) y YUV.

# CONFIGURACIÓN E INSTALACIÓN

## Señal

Permite ajustar las opciones de señal.

- **Automático:** Configura automáticamente la señal (las opciones Frecuencia y Fase aparecen en gris). Si la opción Automática está deshabilitada, las opciones Frecuencia y Fase aparecerán para poder ajustar y guardar la configuración.
- **Frecuencia:** Cambia la frecuencia de datos de la pantalla para hacerla coincidir con la frecuencia de la tarjeta gráfica de su ordenador. Utilice esta función sólo si la imagen parece tener un parpadeo vertical.
- **Fase:** Sincroniza la frecuencia de la señal de la pantalla con la tarjeta gráfica. Si la imagen parece ser inestable o parpadea, use esta función para corregirla.
- **Posición H.:** Permite ajustar el posicionamiento horizontal de la imagen.
- **Posición Vertical:** Permite ajustar el posicionamiento vertical de la imagen.

**Nota:** *Este menú solamente está disponible si la fuente de entrada es RGB/Componentes.*

## Modo Brillo

Permite ajustar la configuración del modo de brillo.

- **DynamicBlack:** Se utiliza para ajustar automáticamente el brillo de la imagen con el fin de proporcionar un óptimo rendimiento de contraste.
- **Eco.:** Seleccionar "Eco." para atenuar el diodo de láser del proyector que permitirá reducir el consumo de energía y extender la vida útil del diodo de láser.
- **Potencia constante:** Elija el porcentaje de potencia para el modo de brillo.
- **Luminancia constante:** La opción Luminancia constante varía la intensidad de la luminancia LD de modo que el brillo se mantenga constante con el tiempo.

## Restablecer

Permite restablecer la configuración por defecto de fábrica para la configuración de color.

# CONFIGURACIÓN E INSTALACIÓN

## Menú Pantalla 3D

### Nota:

- *Este proyector es un proyector 3D provisto con solución DLP-Link 3D.*
- *Asegúrese de que sus gafas 3D se pueden utilizar con DLP-Link 3D antes de disfrutar de su vídeo.*
- *Este proyector soporta secuencia de imágenes (desplazamiento de página) 3D a través de puertos HDMI1 / HDMI2 / VGA.*
- *Para activar el modo 3D, la velocidad de fotogramas de entrada debe ajustarse a 60Hz solamente, no se admite una velocidad de fotogramas inferior o superior.*
- *Para obtener el mejor rendimiento, se recomienda la resolución 1920x1080, tenga en cuenta que la resolución de 4K (3840x2160) no es compatible con el modo 3D.*

### Modo 3D

Utilice esta opción para habilitar o deshabilitar la función 3D.

- **Apagado:** seleccione “Apagado” para desactivar el modo 3D.
- **Encendido:** Seleccione “Encendido” para activar el modo 3D.

### Tecnología 3D

Utilice esta opción para seleccionar la tecnología 3D.

- **DLP-Link:** Seleccionar para utilizar ajustes optimizados para Gafas 3D DLP.
- **Sinc. 3D:** Seleccione esta opción para utilizar ajustes optimizados para IR, RF o gafas 3D polarizadas.

### 3D→2D

Utilice esta opción para especificar cómo debería aparecer el contenido 3D en la pantalla.

- **Tres dimensiones:** Muestra la señal 3D.
- **L (izquierdo):** Muestra el fotograma izquierdo del contenido 3D.
- **R(Derecho):** Muestra el fotograma derecho del contenido 3D.

### 3D Formato

Utilice esta opción para seleccionar el formato 3D apropiado para el contenido.

- **Auto:** Cuando se detecta una señal de identificación 3D, el formato 3D se selecciona automáticamente.
- **SBS:** Muestra la señal 3D en formato “lado con lado”.
- **Arriba y Abajo:** Muestra la señal 3D en el formato “Arriba y Abajo”.
- **Secuencia de imágenes:** Muestra la señal 3D en el formato “Secuencia de imágenes”.
- **Empaquetado marco:** Muestra la señal 3D en el formato “Empaquetado marco”.

### Inv. sincr. 3D

Utilice esta opción para activar/desactivar la función de Inv. sincr. 3D.

### Restablecer

Permite devolver los parámetros predeterminados de fábrica de la configuración 3D.

- **Cancelar:** Seleccionar para anular el Reinicio.
- **Sí:** Seleccionar para volver a las configuraciones predeterminadas de fábrica para 3D.

# CONFIGURACIÓN E INSTALACIÓN

## Menú de relación de aspecto de visualización

### Aspecto de Ratio

Seleccionar la relación de aspecto de la imagen visualizada entre las siguientes opciones:

- **4:3:** Este formato es para fuentes de entrada de 4:3.
- **16:9:** Este formato se utiliza con fuentes de entrada 16:9, como HDTV y DVD, mejoradas para TV panorámica.
- **16:10:** Este formato es para fuentes de entrada de 16:10, como portátiles panorámicos.
- **Extensión-V:** Este modo extiende una imagen con una relación de aspecto de 2,35:1 verticalmente quitando las barras negras.
- **Nativa:** Este formato muestra la imagen original sin aplicar ninguna escala.
- **Auto:** Seleccionar automáticamente el formato de pantalla adecuado.

### **Nota:**

- *Información detallada sobre el modo Extensión-V:*
  - *Algunos DVD con el formato LBX no se ven mejorados para televisores 16x9. En esta situación, la imagen presentará un aspecto imperfecto cuando se muestra en el modo 16:9. Si se le presenta este caso, pruebe a utilizar el modo 4:3 para ver el DVD. Si el contenido no es 4:3, aparecerán barras de color negro alrededor de la imagen en una pantalla 16:9. Para este tipo de contenido, puede utilizar el modo Extensión-V para rellenar la imagen en la pantalla de formato 16:9.*
  - *Si utiliza una lente anamórfica externa, el modo Extensión-V también le permitirá ver contenido 2,35:1 (incluidos DVD anamórficos y fuentes de película HDTV) que admita anchura anamórfica mejorada para visualización 16x9 en una imagen 2,35:1 panorámica. En este caso, no aparecerán barras de color negro. La potencia de la fuente de luz y la resolución vertical se utilizan plenamente.*
- *Para utilizar el formato superancho, realice lo siguiente:*
  - a) *Establezca la relación de aspecto de pantalla en 2,0:1.*
  - b) *Seleccionar el formato "Superancho".*
  - c) *Alinee correctamente la imagen del proyector en la pantalla.*



# CONFIGURACIÓN E INSTALACIÓN

Retardo de entrada: Latencia HDMI 1/2 = 32,9 ms a 1080p a 60 Hz

## Tabla de escalado WXGA (tipo de pantalla 16x10):

### Nota:

- Tipo de pantalla admitido: 16:9 (1280x720), 16:10 (1280x800).
- Cuando el tipo de pantalla es 16:9, el formato 16x10 no estará disponible.
- Cuando el tipo de pantalla es 16:10, el formato 16x9 no estará disponible.
- Si selecciona la opción automática, el modo de visualización se cambiará de forma automática.

Pantalla 16:10	480i/p	576i/p	1080i/p	720p	PC
4x3	Se aplica una escala de 1066x800.				
16x10	Se aplica una escala de 1280x800.				
Extensión-V	Se aplica una escala a 1280x960, y a continuación, se obtiene una imagen central 1280x800 para visualizar.				
Nativa	1:1 asignación centrada.		Visualización de asignación 1:1 1280x800.	1280x720 centrado.	1:1 asignación centrada.
Auto	- La fuente de entrada se ajustará al área de visualización 1280x800 y mantendrá su relación de aspecto original. - Si la fuente es 4:3, el tamaño del tipo de pantalla se cambiará a 1066x800. - Si la fuente es 16:9, el tamaño del tipo de pantalla se cambiará a 1280x720. - Si la fuente es 15:9, el tamaño del tipo de pantalla se cambiará a 1280x768. - Si la fuente es 16:10, el tamaño del tipo de pantalla se cambiará a 1280x800.				

## Regla de asignación automática de WXGA (tipo de pantalla 16x10):

Auto	Resolución de entrada		Auto./Escala	
	Resolución H	Resolución V	1280	800
4:3	640	480	1066	800
	800	600	1066	800
	1024	768	1066	800
	1280	1024	1066	800
	1400	1050	1066	800
	1600	1200	1066	800
Portátil panorámico	1280	720	1280	720
	1280	768	1280	768
	1280	800	1280	800
SDTV	720	576	1280	720
	720	480	1280	720
HDTV	1280	720	1280	720
	1920	1080	1280	720

# CONFIGURACIÓN E INSTALACIÓN

Tabla de escalado WXGA (tipo de pantalla 16x9):

Pantalla 16:9	480i/p	576i/p	1080i/p	720p	PC
4x3	Se aplica una escala de 960x720.				
16x9	Se aplica una escala de 1280x720.				
Extensión-V	Se aplica una escala a 1280x960, y a continuación, se obtiene una imagen central 1280x720 para visualizar.				
Nativa	1:1 asignación centrada.	Visualización de asignación 1:1 1280x720.	1280x720 centrado.	Asignación 1:1 centrada.	
Auto	<ul style="list-style-type: none"> <li>- Si selecciona este formato, el tipo de pantalla pasará automáticamente a ser 16:9 (1280x720).</li> <li>- Si la fuente es 4:3, el tamaño del tipo de pantalla se cambiará a 960x720.</li> <li>- Si la fuente es 16:9, el tamaño del tipo de pantalla se cambiará a 1280x720.</li> <li>- Si la fuente es 15:9, el tamaño del tipo de pantalla se cambiará a 1200x720.</li> <li>- Si la fuente es 16:10, el tamaño del tipo de pantalla se cambiará a 1152x720.</li> </ul>				

Regla de asignación automática de WXGA (tipo de pantalla 16x9):

Auto	Resolución de entrada		Auto./Escala	
	Resolución H	Resolución V	1280	720
4:3	640	480	960	720
	800	600	960	720
	1024	768	960	720
	1280	1024	960	720
	1400	1050	960	720
	1600	1200	960	720
Portátil panorámico	1280	720	1280	720
	1280	768	1200	720
	1280	800	1152	720
SDTV	720	576	1280	720
	720	480	1280	720
HDTV	1280	720	1280	720
	1920	1080	1280	720

## Menú de máscara de borde de visualización

### Máscara de Borde

Aplique la función para eliminar el ruido de codificación de vídeo en los bordes de la fuente de vídeo.

## Menú de zoom de visualización

### Zoom

Utilice esta opción para reducir o ampliar el tamaño de la imagen en la pantalla de proyección. El zoom digital no es lo mismo que el zoom óptico y provoca la degradación de la calidad de la imagen.

**Nota:** La configuración de zoom se conservan al apagar y encender el proyector.

# CONFIGURACIÓN E INSTALACIÓN

## Menú de desplazamiento de la imagen de visualización

### Desplazamiento imagen

Permite ajustar la posición horizontal (H) o vertical (V) de la imagen proyectada.

## Permite mostrar el menú de distorsión trapezoidal de visualización automática

### Corr. trap. Aut.

Automáticamente permite ajustar la distorsión de la imagen causada por la inclinación del proyector.

## Menú de distorsión trapezoidal de visualización

### Trapezoidal

Permite ajustar la distorsión de la imagen causada por la inclinación del proyector ( $\pm 40$  grados).

## *Menú de audio*

## Menú de silencio de audio

### Silencio

Utilice esta opción para desactivar temporalmente el sonido.

- **Encendido:** Elija “Encendido” para activar el silencio.
- **Apagado:** Elija “Apagado” para desactivar el silencio.

**Nota:** La función “Silencio” afecta tanto al volumen de los altavoces interno y externo.

## Menú de volumen de audio

### Volumen

Ajuste el nivel de volumen.

# CONFIGURACIÓN E INSTALACIÓN

## *Menú Configuración*

### Menú de configuración de proyección

#### Proyección

Seleccione la proyección preferida entre frontal, posterior, techo superior y techo posterior.

### Menú de configuración de tipo de pantalla

#### Tipo de Pantalla

Elija el tipo de pantalla entre 16:9 y 16:10.

### Menú de configuración de energía

#### Encendido Directo

Elija "Encendido" para activar el modo Encendido directo. El proyector se encenderá automáticamente cuando se suministre alimentación CA, sin tener que presionar el botón "Encendido/apagado" del panel de control del proyector o del mando a distancia.

#### Señal de Encendido

Seleccione "Encendido" para activar el modo Señal de Encendido. El proyector se encenderá automáticamente cuando se detecte una señal, sin tener que presionar el botón "Encendido/apagado" del panel de control del proyector o del mando a distancia.

#### **Nota:**

- *Si la opción "Señal de Encendido" se establece en "Encendido", el consumo de energía del proyector en el modo de espera será superior a 3W.*
- *Esta función se aplica a fuentes VGA y HDMI.*

#### Apagado Automático (min)

Establece el intervalo de cuenta atrás del temporizador. El temporizador de cuenta atrás comenzará a contar cuando no se esté enviando ninguna señal al proyector. El proyector se apagará automáticamente al finalizar la cuenta atrás (en minutos).

#### Modo ahorro de energía (min)

Permite configurar el temporizador de apagado.

- **Modo ahorro de energía (min):** Establece el intervalo de cuenta atrás del temporizador. El temporizador de cuenta atrás comenzará independientemente de si se envía o no una señal al proyector. El proyector se apagará automáticamente al finalizar la cuenta atrás (en minutos).  
**Nota:** *El modo de ahorro de energía se restablece cada vez que el proyector se apaga.*
- **Siempre on:** Seleccione esta opción para mantener siempre activado el temporizador de apagado.

#### Modo de Energía (Standby)

Establezca el ajuste de modo de alimentación.

- **Activo:** Seleccione "Activo" para volver al modo de espera normal.
- **Eco.:** Elija "Eco." para ahorrar todavía más energía < 0,5 W.

#### USB Power(Espera)

Permite habilitar o deshabilitar la función de alimentación USB cuando el proyector se encuentra en el modo de espera.

# CONFIGURACIÓN E INSTALACIÓN

## Menú Configuración Seguridad

### Seguridad

Habilite esta función para solicitar una contraseña antes de utilizar el proyector.

- **Encendido:** Seleccionar “Encendido” para utilizar la verificación de seguridad cuando se encienda el proyector.
- **Apagado:** Seleccionar “Apagado” para encender el proyector sin la verificación de la contraseña.

**Nota:** La contraseña predeterminada es 1234.

### Temporiz. Seg.

Se puede seleccionar la función de tiempo (Mes/Día/Hora) para establecer la cantidad de horas que el proyector puede ser utilizado. Cuando haya pasado este tiempo se le pedirá que vuelva a introducir su contraseña.

### Cambiar Contraseña

Utilice esta opción para establecer o modificar la contraseña que se solicita al encender el proyector.

## Menú de Establecer HDMI Link

### **Nota:**

- *Cuando conecte los dispositivos compatibles con HDMI CEC al proyector con los cables HDMI, los puede controlar en el mismo estado de encendido o apagado mediante la función de control de HDMI Link en el OSD del proyector. Esto permite que un dispositivo o varios dispositivos en un grupo de una fuente se enciendan o se apaguen a través de la función de HDMI Link. En una configuración típica, el reproductor de DVD se puede conectar al proyector a través de un sistema de amplificación o de cine en casa.*

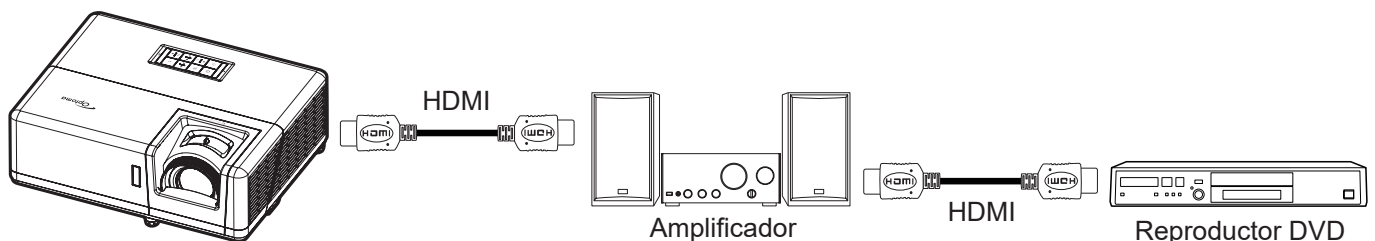

### HDMI Link

Active o desactive la función HDMI Link. Las opciones Incluir TV, Encender Link y Apagar Link sólo estarán disponibles si la opción se ha establecido en “Encendido”.

### Incluir TV

Establezca esta opción en “Sí” si desea que el televisor y el proyector se apaguen automáticamente al mismo tiempo. Si no desea que los dos dispositivos se apaguen a la vez, establezca la opción en “No”.

### Encender Link

Comando de encendido de CEC.

- **Mutuo:** Tanto el proyector como el dispositivo CEC se encenderán a la vez.
- **PJ → Dispositivo:** El dispositivo CEC se encenderá sólo una vez encendido el proyector.
- **Dispositivo → PJ:** El proyector se encenderá sólo una vez encendido el dispositivo CEC.

### Apagar Link

Habilite esta función para permitir que tanto HDMI Link como el proyector se apaguen automáticamente al mismo tiempo.

# CONFIGURACIÓN E INSTALACIÓN

## Menú de configuración del patrón de prueba

### Patrón de prueba

Seleccione uno de los patrones de prueba Cuadrícula verde, Cuadrícula magenta, Cuadrícula blanca o Blanco, o deshabilite esta función (Apagado).

## Menú Configuración: Ajustes remotos

### Función IR

Establezca el ajuste de la Función IR.

- **Encendido:** Seleccione "Encendido" para utilizar el proyector con el mando a distancia desde los receptores de infrarrojos superior y frontal.
- **Apagado:** Seleccione "Apagado" y el proyector no se puede utilizar con el mando a distancia. Si selecciona "Apagado", podrá utilizar las teclas del panel de mandos.

### F1/F2/F3

Asigne la función predeterminada para F1, F2 o F3 entre Patrón de prueba, Brillo, Contraste, Sleep Timer, Correspondencia en color, Temp.de Color, Gamma o Proyección.

## Menú de configuración de ID del proyector

### ID de Proyector

A través del menú, se puede configurar la definición de ID (rango de 0-99), que permite que el usuario controle un proyector individual a través del comando RS232.

**Nota:** Para obtener una lista completa de comandos RS232, consulte el manual del usuario RS232 en nuestro sitio web.

## Menú de opciones de configuración

### Idioma

Seleccione el idioma del menú OSD multilingüe entre inglés, alemán, francés, italiano, español, portugués, polaco, holandés, sueco, noruego/danés, finlandés, griego, chino tradicional, chino simplificado, japonés, coreano, ruso, húngaro, checoslovaco, árabe, tailandés, turco, persa, vietnamita, indonesio, rumano y eslovaco.

### Menu Settings

Establezca la ubicación del menú en la pantalla y ajuste la configuración del temporizador del menú.

- **Localización menú:** Seleccionar la ubicación del menú en la pantalla de visualización.
- **Menu de tiempo:** Establezca la duración donde el menú OSD permanecerá visible en la pantalla.

### Fuente Automática

Elija esta opción para permitir que el proyector busque automáticamente una fuente de entrada disponible.

### Fuente de entrada

Seleccione la fuente de entrada de entre HDMI1, HDMI2, y VGA.

### Nombre de entrada

Utilice esta opción para renombrar la función de entrada para una identificación más sencilla. Las opciones disponibles son HDMI1, HDMI2 y VGA.

### Gran altitud

Cuando se seleccione "Encendido", los ventiladores girarán de forma más rápida. Esta función resulta de gran utilidad en áreas ubicados a gran altitud donde el aire es más escaso.

### Bloqueo modo Display

Seleccione "Encendido" o "Apagado" para bloquear o desbloquear el ajuste de la configuración del modo de visualización.

# CONFIGURACIÓN E INSTALACIÓN

## Bloqueo teclado

Cuando la función de bloqueo del panel de control está "Encendido", el panel de control se bloqueará. No obstante, el proyector se puede utilizar con el mando a distancia. Si selecciona "Apagado", podrá reutilizar el panel de control.

## Información Oculta

Habilite esta función para ocultar el mensaje de información.

- **Apagado:** Seleccione "Apagado" para mostrar el mensaje "Buscando".
- **Encendido:** Seleccione "Encendido" para ocultar los mensajes de información.

## Logotipo

Utilice esta función para establecer la pantalla de inicio deseada. Si se realizan cambios, los cambios realizados se aplicarán la próxima vez que encienda el proyector.

- **Por defecto:** La pantalla de inicio predeterminada.
- **Neutro:** La opción Logotipo no se muestra en pantalla de inicio.
- **Usuario:** Se requiere la herramienta de captura de logotipo.

**Nota:** Visite el sitio web para descargar la herramienta de captura de logotipos.  
Formatos de archivo admitidos:png/bmp/jpg.

## Color de fondo

Utilice esta función para visualizar una pantalla de color azul, rojo, verde, gris, para no mostrar ninguna pantalla o para mostrar una pantalla de logotipo cuando no hay ninguna señal disponible.

**Nota:** Si el color de fondo se establece en "Ninguno", dicho color es negro.

## Configurar el menú de restablecer OSD

### Restablecer OSD

Permite restablecer la configuración por defecto de fábrica del menú OSD.

### Restablecer parámetros

Permite restablecer la configuración por defecto de fábrica para toda la configuración.

# CONFIGURACIÓN E INSTALACIÓN

## *Menú de red*

### Menú LAN de red

#### Estado de red

Permite mostrar el estado de la conexión de la red (solo lectura).

#### Dirección MAC

Permite mostrar la dirección MAC (solo lectura).

#### DHCP

Utilice esta opción para habilitar o deshabilitar la función DHCP.

- **Apagado:** Asignar la dirección IP, la máscara de subred, la puerta de enlace y la configuración DNS de forma manual.
- **Encendido:** El proyector obtendrá una dirección IP automáticamente a partir de la red.

**Nota:** Al salir del menú OSD se aplicarán automáticamente los valores introducidos.

#### Dirección IP

Permite mostrar la dirección IP.

#### Mascara de Subred

Permite mostrar el número de máscara de subred.

#### Puerta de Enlace

Permite mostrar la puerta de enlace predeterminada de la red conectada al proyector.

#### DNS

Muestra el número DNS.

### Cómo utilizar el explorador Web para controlar el proyector

1. Establezca la opción DHCP en “Encendido” en el proyector para permitir que el servidor DHCP asigne una dirección IP automáticamente.
2. Abra el navegador Web en su PC y escriba la dirección IP del proyector (“Red > LAN > Dirección IP”).
3. Escriba el nombre de usuario y la contraseña y haga clic en “Iniciar sesión”. La interfaz Web de configuración del proyector se abrirá.

#### **Nota:**

- *Tanto el nombre de usuario como la contraseña predeterminados son “admin”.*
- *Los pasos de esta sección están basados en el sistema operativo Windows 7.*
- *Al acceder por primera vez a la página web de administración, DEBE cambiar la contraseña de administrador predeterminada.*



# CONFIGURACIÓN E INSTALACIÓN

## Realizar una conexión directa desde el equipo al proyector\*

1. Establezca la opción DHCP en “Apagado” en el proyector.
2. Configure la dirección IP, máscara de subred, puerta de enlace y DNS en proyector (“Red > LAN”).
3. En su PC, abra la página ***Centro de redes y recursos compartidos*** y asigne exactamente los mismos parámetros establecidos en el proyector a su PC. Haga clic en “Aceptar” para guardar los parámetros.

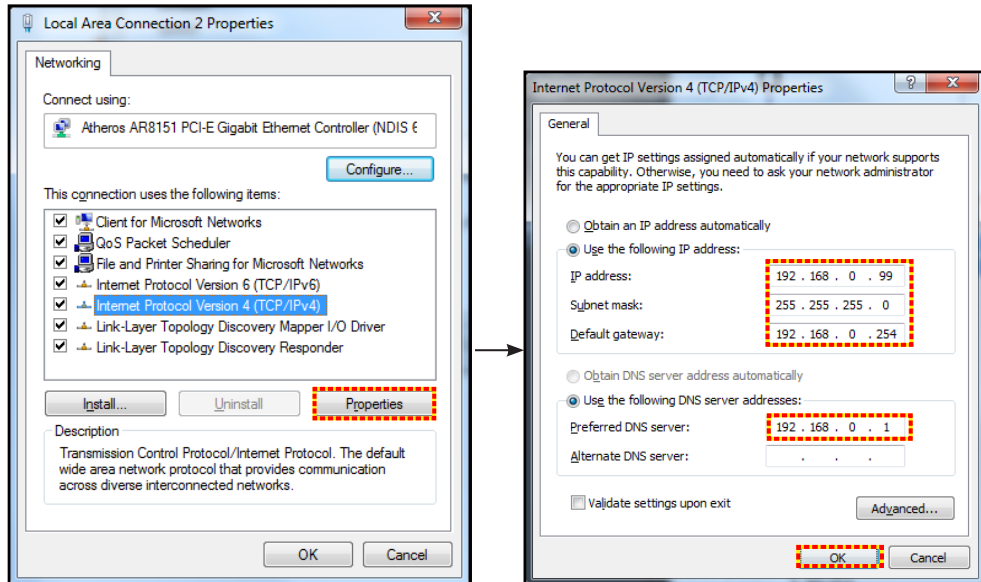

4. Abra el explorador Web en su PC y, en el campo de dirección URL, escriba la dirección IP asignada en el paso 3. A continuación, presione “Entrar”.

## Restablecer

Restablece todos los valores de los parámetros LAN.

## Menú de control de red

### Crestron

Utilice esta función para seleccionar la función de red (puerto: 41794).

Para obtener más información, visite las páginas web <http://www.crestron.com> y [www.crestron.com/getroomview](http://www.crestron.com/getroomview).

### Extron

Utilice esta función para seleccionar la función de red (puerto: 2023).

### PJ Link

Utilice esta función para seleccionar la función de red (puerto: 4352).

### AMX Device Discovery

Utilice esta función para seleccionar la función de red (puerto: 9131).

### Telnet

Utilice esta función para seleccionar la función de red (puerto: 23).

### HTTP

Utilice esta función para seleccionar la función de red (puerto: 80).

# CONFIGURACIÓN E INSTALACIÓN

## Menú Configuración - Red - Configuración de control

### Función LAN\_RJ45

Para simplificar y facilitar el uso, el proyector proporciona diversas funciones de interconexión en red y administración remota. La función LAN/RJ45 del proyector a través de una red, permite la administración remota: Configuración de encendido / apagado, brillo y contraste. Además, también puede visualizar información de estado del proyector, como: Fuente de vídeo, silencio de sonido, etc.

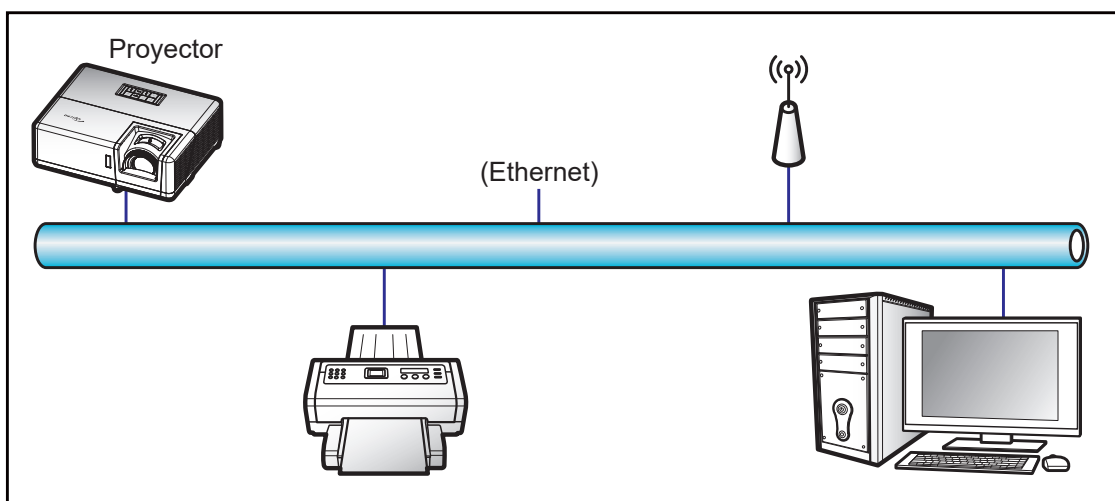

### Funcionalidades del terminal de red LAN cableada

Este proyector se puede controlar utilizando un equipo de sobremesa (portátil) u otro dispositivo externo a través del puerto LAN/RJ45 y compatible con Crestron, Extron, AMX (detección de dispositivo) y PJLink.

- Crestron es una marca registrada de Crestron Electronics, Inc. de los Estados Unidos.
- Extron es una marca registrada de Extron Electronics, Inc. de los Estados Unidos.
- AMX es una marca registrada de AMX LLC de los Estados Unidos.
- PJLink se aplica para registro de marcas comerciales y logotipos en Japón, Estados Unidos de América y otros países por JBMIA.

El proyector es compatible con los comandos especificados en el controlador Crestron Electronics y software relacionado, por ejemplo RoomView®.

<http://www.crestron.com/>

Este proyector es compatible y admite el(los) dispositivo(s) Extron de referencia.

<http://www.extron.com/>

Este proyector es compatible con AMX (Detección de dispositivos).

<http://www.amx.com/>

Este proyector admite todos los comandos de PJLink Clase1 (Versión 1.00).

<http://pjlink.jbmia.or.jp/english/>

Para obtener más información acerca de los distintos tipos de dispositivos externos que se pueden conectar al puerto LAN / RJ45 y al mando a distancia del proyector, así como de los comandos de control admitidos para estos dispositivos externos, póngase en contacto con el servicio técnico directamente.

# CONFIGURACIÓN E INSTALACIÓN

## LAN RJ45

1. Conecte un cable RJ45 a los puertos RJ45 del proyector y el ordenador (equipo portátil).

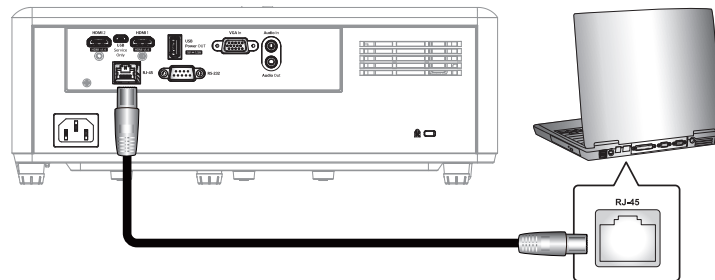

2. En su PC (equipo portátil), seleccione **Inicio > Panel de control > Conexiones de red**.

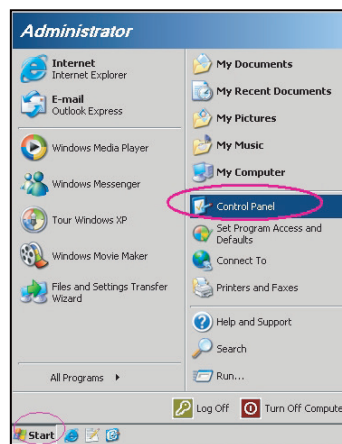

3. Haga clic con el botón secundario en **Conexión de área local**, y seleccione **Propiedades**.

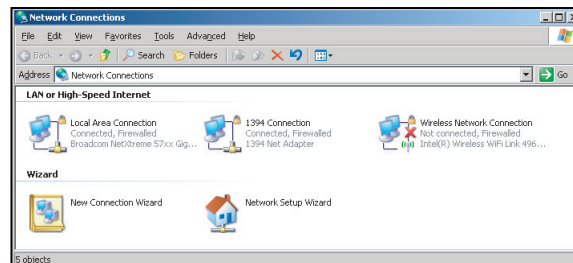

4. En la ventana **Propiedades** seleccione **General tab (Pestaña General)**, y elija **Protocolo de Internet (TCP/IP)**.

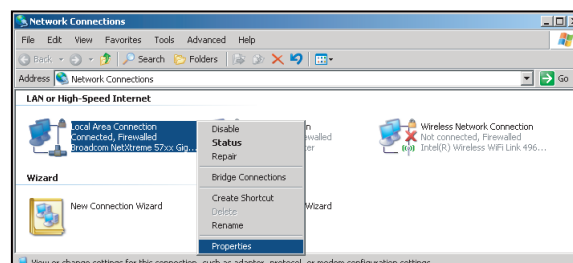

# CONFIGURACIÓN E INSTALACIÓN

- Haga clic en “Propiedades”.

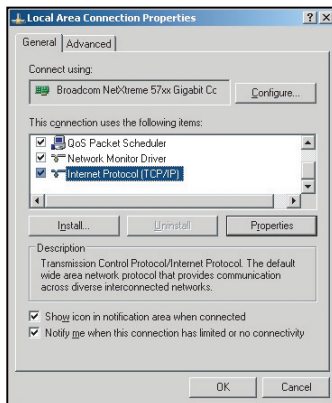

- Escriba la dirección IP y la máscara de subred y haga clic en “Aceptar”.

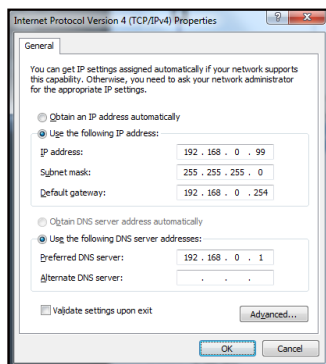

- Presione el botón “Menú” en el proyector.
- Abra el proyector **Red > LAN**.
- Introduzca los siguientes parámetros de conexión:
  - DHCP: Apagado
  - Dirección IP: 192.168.0.100
  - Mascara de Subred: 255.255.255.0
  - Puerta de Enlace: 192.168.0.254
  - DNS: 192.168.0.51
- Presione “Entrar” para ajustar la configuración.
- Abra un navegador web, por ejemplo, Microsoft Internet Explorer o Google Chrome.
- En la barra de direcciones, escriba la dirección IP del proyector:



- Presione “Entrar”.

# CONFIGURACIÓN E INSTALACIÓN

El proyector se encuentra configurado para la administración remota. La función LAN/RJ45 aparece tal como se muestra a continuación:

## Configuración general

Optoma

Logout

Admin > General Setup

System Status

General Setup

Projector Control

Network Setup

Alert Setup

Crestron

Reset to Default

Reboot System

Projector Name  Apply

Change Username and Password for Webpage

Enter User Name 

- Reusing passwords is not recommended.
- Password cannot be blank.
- Password needs to be at least eight single-byte characters in length and use a mix of the following 3 types of letters
  - Uppercase letters
  - Lowercase letters
  - Digits
- The user name and password are used by the Web Control function. Changing the current settings may interrupt the connection. For details, refer to the user's manual.

Enter Old password

Enter New password

Confirm New password

Apply

Contents Copyright 2018 by Optoma, Inc.

## Configuración de la red

Optoma

Logout

Admin > Network Setup

System Status

General Setup

Projector Control

Network Setup

Alert Setup

Crestron

Reset to Default

Reboot System

LAN IP Setup

Obtain an IP address automatically  Use the following IP address

IP Address

Subnet Mask

Default Gateway     Apply

DNS IP Setup

DNS Server     Apply

Contents Copyright 2018 by Optoma, Inc.

## Control del proyector

Optoma

Logout

Admin > Projector Control

System Status

General Setup

Projector Control

Network Setup

Alert Setup

Crestron

Reset to Default

Reboot System

Power On Power Off

Resync Reset

AV Mute Off

Freeze Off

Information hide Off

High Altitude Off

Keypad Lock Off

Display Mode Lock Off

Direct Power On Off

3D Sync. Invert Off

3D Mode On

3D Tech. DLP-Link

3D-ID 3D

3D Format Auto

Mute Off

Volume(Audio) 5

Source HDMI 2

Brightness 0

Contrast 0

Sharpness 12

Phase 0

Brilliant Color 0

Gamma 2.6

Color Temperature Warm

Display Mode Presentation

Color Space Auto

Aspect Ratio 4.3

Screen Type 16:10

Projection Front Table

Zoom Value 0

V. Keystone -3

H. Image Shift 0

V. Image Shift 0

Auto Power Off 20

Sleep Timer (min.) 0

Always On No

Projector ID 0

Remote Code 0

Background Color None

Wall Color Off

Contents Copyright 2018 by Optoma, Inc.

# CONFIGURACIÓN E INSTALACIÓN

## Estado del sistema

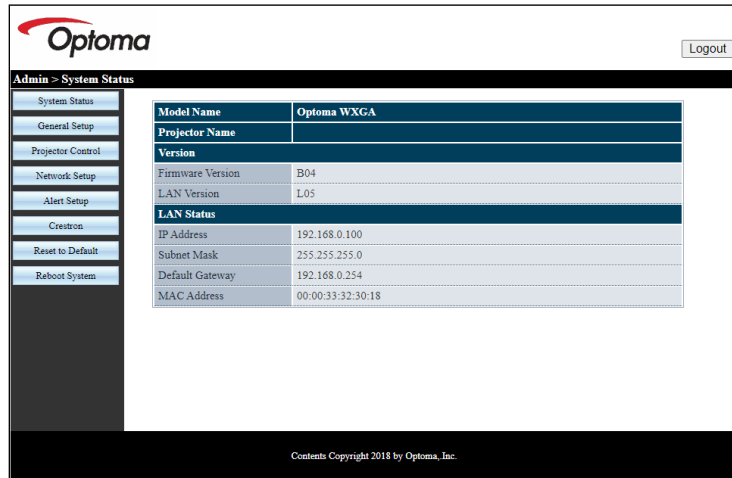

The screenshot displays the 'Admin > System Status' page of an Optoma projector. The page features the Optoma logo and a 'Logout' button in the top right corner. A navigation menu on the left lists various system settings. The main content area shows a table of system information.

System Status	
Model Name	Optoma WXGA
Projector Name	
Version	
Firmware Version	B04
LAN Version	L05
LAN Status	
IP Address	192.168.0.100
Subnet Mask	255.255.255.0
Default Gateway	192.168.0.254
MAC Address	00:00:33:32:30:18

Contents Copyright 2018 by Optoma, Inc.

# CONFIGURACIÓN E INSTALACIÓN

## Función RS232 mediante Telnet

Hay una forma alternativa de control de comandos RS232 en el proyector denominada “RS232 mediante TELNET” para la interfaz LAN / RJ45.

**Nota:** Para obtener una lista completa de comandos RS232, consulte el manual del usuario RS232 en nuestro sitio web.

## Guía de inicio rápido para “RS232 mediante TELNET”

- Compruebe y obtenga la dirección IP en el menú OSD del proyector.
- Asegúrese de que su PC o el equipo portátil puede acceder a la página Web del proyector.
- Asegúrese de que la configuración del “Firewall de Windows” está deshabilitada en caso de que su PC o el equipo portátil filtre la función “TELNET”.

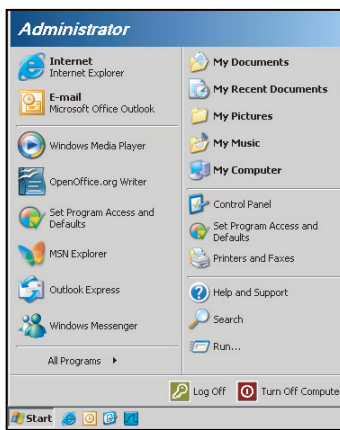

1. Seleccione **Inicio > Todos los programas. > Accesorios > Símbolo de sistema.**

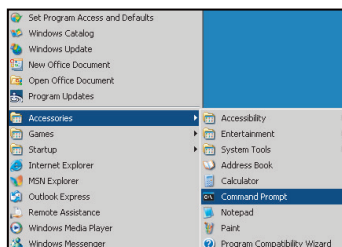

2. Escriba el formato de comando como se muestra a continuación:
  - telnet ttt.xxx.yyy.zzz 23 (botón “Entrar” presionado)
  - (ttt.xxx.yyy.zzz: Dirección IP del proyector)
3. Si la Conexión Telnet está lista y el usuario puede introducir el comando RS232 y presionar después el botón “Entrar”, el comando RS232 será viable.

## Especificaciones para “RS232 mediante TELNET”:

1. Telnet: TCP.
2. Puerto Telnet: 23 (para obtener más detalles, póngase en contacto con el agente o tipo de servicio).
3. Utilidad Telnet: Windows “TELNET.exe” (modo consola).
4. Desconexión para RS232 mediante Telnet control normal: Cerrar
5. Utilidad Telnet de Windows directamente después de que la conexión TELNET esté lista.
  - Limitación 1 para Telnet-Control: hay menos de 50 bytes para la carga útil sucesiva de la red para la aplicación Telnet-Control.
  - Limitación 2 para Telnet-Control: hay menos de 26 bytes para un comando completo RS232 para Telnet-Control.
  - Limitación 3 para Telnet-Control: El retraso mínimo para el siguiente comando RS232 debe ser superior a 200 (ms).

# CONFIGURACIÓN E INSTALACIÓN

## *Menú Información*

### **Menú Información**

Permite visualizar la información del proyector, tal como se detalla a continuación:

- Regulación
- Número de serie
- Source
- Resolución
- Actualizar tasa
- Modo Display
- Modo de Energía (Standby)
- Horas de lámpara
- Estado de red
- Dirección IP
- ID de Proyector
- Modo Brillo
- Versión FW



# MANTENIMIENTO

## Instalar y limpiar el filtro para el polvo

### Instalar el filtro para el polvo

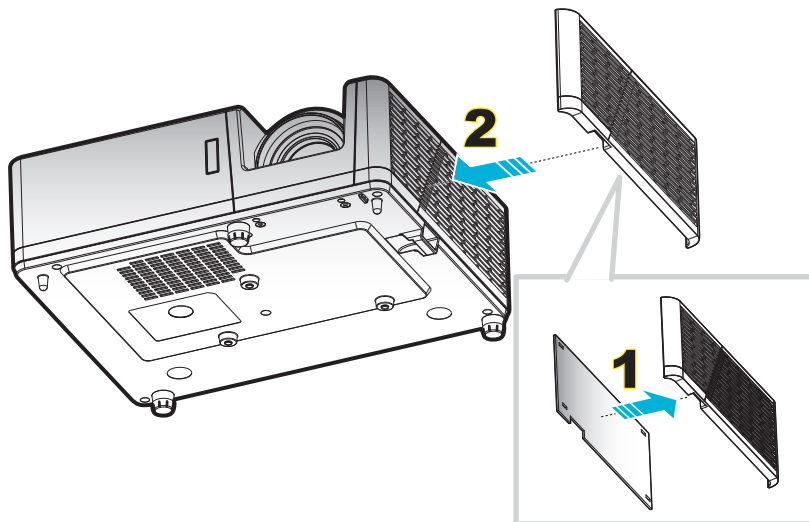

#### Nota:

- Los filtros de polvo solo se suministran con algunos modelos en determinadas regiones con exceso de polvo.
- No disponible en Norteamérica ni Europa.
- Puede estar disponible para comprar esto en determinadas regiones. Visite nuestro sitio web para ver más detalles sobre los accesorios incluidos.

### Limpiar el filtro para el polvo

Recomendamos que limpie el filtro de polvo cada tres meses. Límpielo con más frecuencia si se utiliza el proyector en ambientes con mucho polvo.

Procedimiento:

1. Desconecte la alimentación del proyector presionando el  botón que se encuentra en el teclado del proyector o el mando a distancia.
2. Desconecte el cable de alimentación.
3. Tire del compartimento del filtro para el polvo para extraerlo por la parte inferior del proyector. **1**
4. Extraiga el filtro de aire con cuidado. A continuación, limpie o cambie el filtro para el polvo. **2**
5. Para instalar el filtro para el polvo, siga los pasos anteriores en orden inverso.

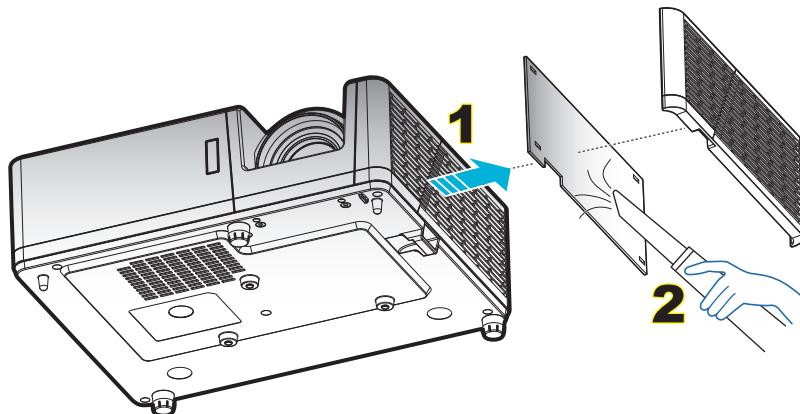

# INFORMACIÓN ADICIONAL

## Resoluciones compatibles

### Digital

B0/Sincronismo establecido	B0/Sincronismo estándar	B0/Sincronismo de detalle	B1/Modo de vídeo	B1/Sincronismo de detalle
720 x 400 a 70Hz	SVGA:	Sincronismo nativo:	640 x 480p a 60Hz	1366 x 768 a 60Hz
640 x 480 a 60Hz	800 x 600 a 120Hz	XGA: 1024 x 768 a 60Hz	720 x 480p a 60Hz	1920 x 1200 a 60Hz (RB)
640 x 480 a 67Hz	1024 x 768 a 120Hz	WXGA: 1280 x 800 a 60 Hz;	1280 x 720p a 60Hz	
640 x 480 a 72Hz	1280 x 800 a 60Hz	1080P: 1920 x 1080 a 60Hz	1920 x 1080i a 60Hz	
640 x 480 a 75Hz	1280 x 1024 a 60Hz	WUXGA: 1920 x 1200 a 60Hz	720 (1440) x 480i a 60Hz	
800 x 600 a 56Hz	1280 x 720 a 60Hz		1920 x 1080p a 60Hz	
800 x 600 a 60Hz	640 x 480 a 120Hz		720 x 576p a 50Hz	
800 x 600 a 72Hz	1280 x 800 a 120Hz		1280 x 720p a 50Hz	
800 x 600 a 75Hz	1600 x 1200 a 60Hz		1920 x 1080i a 50Hz	
832 x 624 a 75Hz	XGA/WXGA:		720 (1440) x 576i a 50Hz	
1024 x 768 a 60Hz	800 x 600 a 120Hz		1920 x 1080p a 50Hz	
1024 x 768 a 70Hz	1024 x 768 a 120Hz		1920 x 1080p a 24Hz	
1024 x 768 a 75Hz	1280 x 800 a 60Hz			
1280 x 1024 a 75Hz	1280 x 1024 a 60Hz			
1152 x 870 a 75Hz	1280 x 720 a 60Hz			
	640 x 480 a 120Hz			
	1280 x 800 a 120Hz			
	1600 x 1200 a 60Hz			
	1080P/WUXGA:			
	1280 x 720 a 60Hz			
	1280 x 800 a 60Hz			
	1280 x 1024 a 60Hz			
	640 x 480 a 120Hz			
	800 x 600 a 120Hz			
	1024 x 768 a 120Hz			
	1280 x 800 a 120Hz			
	1600 x 1200 a 60Hz			

# INFORMACIÓN ADICIONAL

## Analógica

B0/Sincronismo establecido	B0/Sincronismo estándar	B0/Sincronismo de detalle	B1/Sincronismo de detalle
720 x 400 a 70Hz	SVGA:	Sincronismo nativo:	1366 x 768 a 60Hz
640 x 480 a 60Hz	800 x 600 a 120Hz	XGA: 1024 x 768 a 60Hz	1280 x 800 a 120Hz (RB)
640 x 480 a 67Hz	1024 x 768 a 120Hz	WXGA: 1280 x 800 a 60 Hz;	1920 x 1200 a 60Hz (RB)
640 x 480 a 72Hz	1280 x 800 a 60Hz	1080P: 1920 x 1080 a 60Hz	
640 x 480 a 75Hz	1280 x 1024 a 60Hz	WUXGA: 1920 x 1200 a 60Hz	
800 x 600 a 56Hz	1280 x 720 a 60Hz		
800 x 600 a 60Hz	640 x 480 a 120Hz		
800 x 600 a 72Hz	XGA/WXGA:		
800 x 600 a 75Hz	800 x 600 a 120Hz		
832 x 624 a 75Hz	1024 x 768 a 120Hz		
1024 x 768 a 60Hz	1280 x 800 a 60Hz		
1024 x 768 a 70Hz	1280 x 1024 a 60Hz		
1024 x 768 a 75Hz	1280 x 720 a 60Hz		
1280 x 1024 a 75Hz	640 x 480 a 120Hz		
1152 x 870 a 75Hz	1600 x 1200 a 60Hz		
	1280 X 960 a 60 Hz		
	1080P/WUXGA:		
	1280 x 720 a 60Hz		
	1280 x 800 a 60Hz		
	1280 x 1024 a 60Hz		
	640 x 480 a 120Hz		
	800 x 600 a 120Hz		
	1024 x 768 a 120Hz		

# INFORMACIÓN ADICIONAL

## Compatibilidad con vídeo 3D verdadero

Resolución de entrada	Sincronismo de entrada			
HDMI 1.4a Entrada 3D	1280 x 720P a 50Hz	Top and Bottom		
	1280 x 720P a 60Hz	Top and Bottom		
	1280 x 720P a 50Hz	Empaquetado marco		
	1280 x 720P a 60Hz	Empaquetado marco		
	1920 x 1080i a 50Hz	Side by Side (dividido)		
	1920 x 1080i a 60Hz	Side by Side (dividido)		
	1920 x 1080P a 24Hz	Top and Bottom		
	1920 x 1080P a 24Hz	Empaquetado marco		
	HDMI 1.3	1920 x 1080i a 50Hz	Side by Side (dividido)	Modo SBS activado
		1920 x 1080i a 60Hz		
1280 x 720P a 50Hz				
1280 x 720P a 60Hz				
800 x 600 a 60Hz				
1024 x 768 a 60Hz				
1280 x 800 a 60Hz		Top and Bottom	Modo TAB activado	
1920 x 1080i a 50Hz				
1920 x 1080i a 60Hz				
1280 x 720P a 50Hz				
1280 x 720P a 60Hz				
800 x 600 a 60Hz				
1024 x 768 a 60Hz		HQFS	El formato 3D es Secuencia de imágenes	
1280 x 800 a 60Hz				
480i				

### Nota:

- Si la entrada 3D es 1080p a 24 Hz, se debe reproducir con múltiple integral con el modo 3D.
- Compatibilidad para reproducción 3DTV NVIDIA si no hay tarifa de patente de Optoma.
- 1080i a 25 Hz y 720p a 50 Hz funcionará a 100 Hz; 1080p a 24 Hz funcionará a 144 Hz; otras temporizaciones 3D funcionarán a 120 Hz.

# INFORMACIÓN ADICIONAL

## Tamaño de imagen y distancia de proyección

Longitud diagonal de la pantalla (16:9)	Tamaño de la pantalla (ancho x alto)				Distancia de proyección (Diagonal)				Desplazamiento (Hd)	
	(m)		(pulgadas)		(m)		(pies)			
	Ancho	Alto	Ancho	Alto	Gran angular	Teleobjetivo	Gran angular	Teleobjetivo	(m)	(pulgadas)
30,1	0,65	0,41	25,52	15,95	NA	1,0	NA	3,28	0,05	1,97
40	0,86	0,54	33,92	21,2	1,0	1,3	3,28	4,27	0,07	2,76
50	1,08	0,67	42,40	26,5	1,3	1,7	4,27	5,58	0,09	3,54
60	1,29	0,81	50,88	31,8	1,5	2,0	4,92	6,56	0,10	3,94
70	1,51	0,94	59,36	37,1	1,8	2,3	5,91	7,55	0,12	4,72
80	1,72	1,08	67,84	42,4	2,0	2,7	6,56	8,86	0,13	5,12
90	1,94	1,21	76,32	47,7	2,3	3,0	7,55	9,84	0,15	5,91
100	2,15	1,35	84,80	53	2,5	3,3	8,20	10,83	0,16	6,30
120	2,58	1,62	101,76	63,6	3,0	4,0	9,84	13,12	0,20	7,87
150	3,23	2,02	127,20	79,5	3,8	5,0	12,47	16,40	0,25	9,84
180	3,88	2,42	152,64	95,4	4,6	6,0	15,09	19,69	0,30	11,81
200	4,31	2,69	169,60	106	5,1	6,6	16,73	21,65	0,34	13,39
250	5,38	3,37	212,00	132,5	6,4	NA	21,00	NA	0,41	16,14
300	6,46	4,04	254,40	159	7,6	NA	24,93	NA	0,50	19,69

**Nota:** Relación de zoom: 1,3x

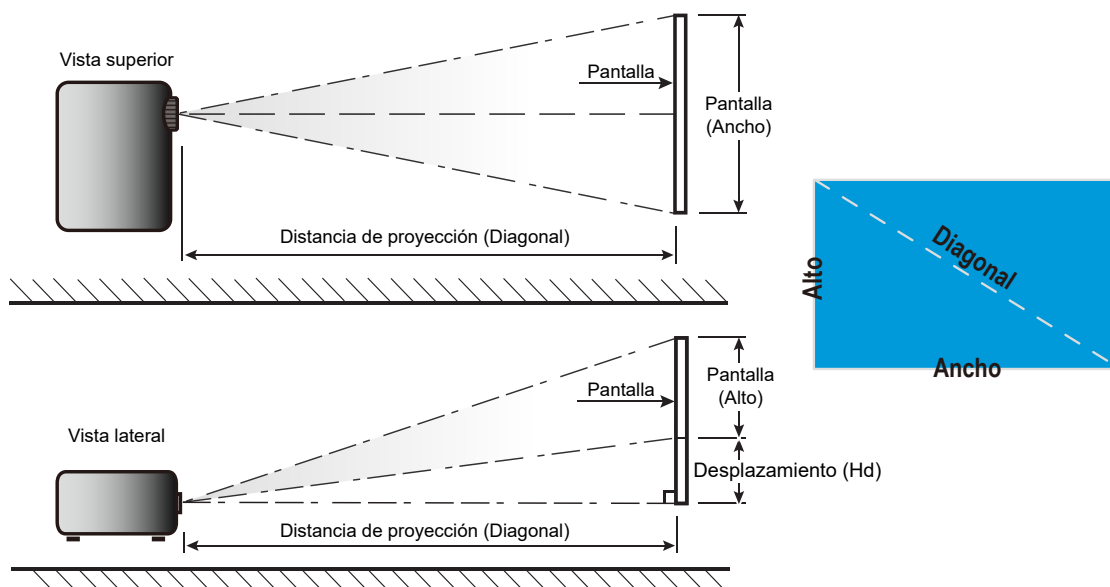

# INFORMACIÓN ADICIONAL

## Dimensiones del proyector e instalación en el techo

1. Para no dañar el proyector, utilice el soporte para el techo de Optoma.
2. Si desea utilizar un montaje de techo de otros fabricantes, asegúrese de que los tornillos utilizados para fijar el proyector cumplen las siguientes especificaciones:
  - Tipo de tornillo: M4\*10
  - Longitud mínima del tornillo: 10 mm

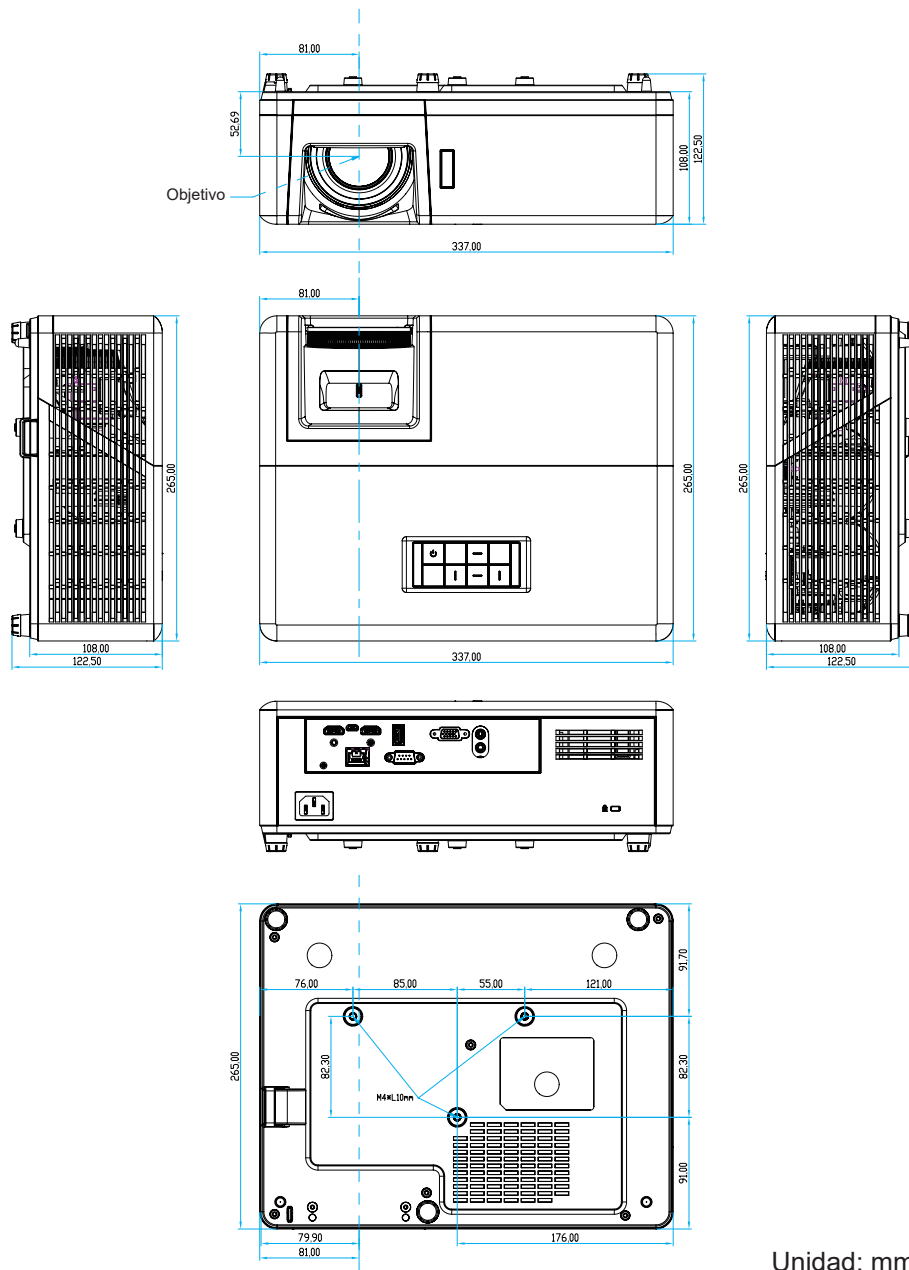

**Nota:** Tenga en cuenta que los daños resultantes de la instalación incorrecta invalidarán la garantía.



Advertencia:

- Si compra un soporte para el techo de otro fabricante, asegúrese de utilizar tornillos del tamaño correcto. El tamaño de los tornillos dependerá del grosor de la placa de montaje.
- Asegúrese de mantener una distancia de al menos 10 cm entre el techo y la parte inferior del proyector.
- Evite instalar el proyector cerca de una fuente de calor.





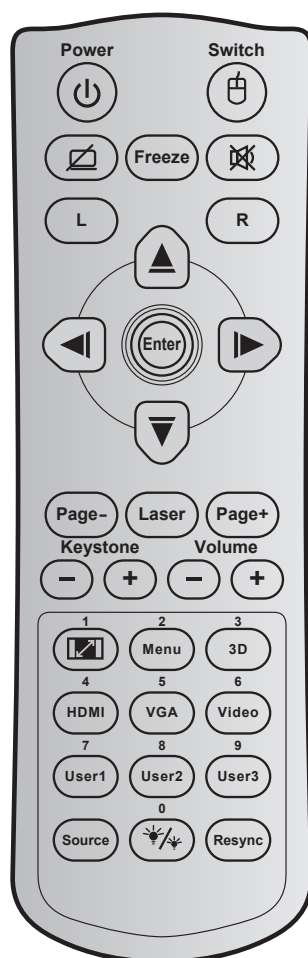

# INFORMACIÓN ADICIONAL

## Códigos del mando a distancia infrarrojo 1



Clave	Código de clave	Definición de tecla de impresión	Descripción
Encender	81	Encendido/Apagado	Presionar para encender y apagar el proyector.
Cambiar	3E	Cambiar	Presionar para activar y desactivar el ratón USB.
Pantalla en blanco / Silencio de audio	8A		Presionar para ocultar o mostrar la imagen de la pantalla y desactivar o activar el audio.
Congelar	8B	Congelar	Presionar para congelar la imagen del proyector.
Silencio	92		Presionar para desactivar y activar momentáneamente el audio.
Clic con el botón izquierdo del ratón	L CB	L	Se utiliza como clic con el botón izquierdo del ratón.
Clic con el botón derecho del ratón	R CC	R	Se utiliza como clic con el botón derecho del ratón.
Botones de selección de cuatro direcciones	C6	Flecha Arriba	Utilice ▲ ▼ ◀ ▶ para seleccionar las opciones o realizar ajustes en su selección.
	C8	Flecha Izquierda	
	C9	Flecha Derecha	
	C7	Flecha Abajo	
Entrar	C5	Entrar	Permite confirmar la opción seleccionada.
	CA	Entrar	
Página -	C2	Página -	Presionar para avanzar página.

# INFORMACIÓN ADICIONAL

Clave		Código de clave	Definición de tecla de impresión	Descripción
Láser		N/A	Láser	Se utiliza como puntero láser.
Página +		C1	Página +	Presionar para retroceder página.
Trapezoidal		85	Corrección trapezoidal +	Presionar para ajustar la distorsión de la imagen causada por la inclinación del proyector.
		84	Corrección trapezoidal -	
Volumen		8C	Volumen +	Presionar para subir o bajar el volumen.
		8F	Volumen -	
Relación de aspecto / 1		98	 / 1	<ul style="list-style-type: none"> <li>Presione este botón para cambiar la relación de aspecto de una imagen mostrada.</li> <li>Se utiliza como número "1" del teclado numérico.</li> </ul>
Menú / 2		88	Menú / 2	<ul style="list-style-type: none"> <li>Presionar para mostrar los menús de visualización en pantalla del proyector o salir de los mismos.</li> <li>Se utiliza como número "2" del teclado numérico.</li> </ul>
Tres dimensiones / 3		93	Tres dimensiones / 3	<ul style="list-style-type: none"> <li>Presionar para seleccionar manualmente un modo 3D que coincida con el contenido 3D.</li> <li>Se utiliza como número "3" del teclado numérico.</li> </ul>
HDMI / 4		86	HDMI/4	<ul style="list-style-type: none"> <li>Presionar para elegir la fuente HDMI.</li> <li>Se utiliza como número "4" del teclado numérico.</li> </ul>
VGA / 5		D0	VGA/5	<ul style="list-style-type: none"> <li>Presionar para elegir la fuente VGA.</li> <li>Se utiliza como número "5" del teclado numérico.</li> </ul>
Vídeo / 6		D1	Vídeo / 6	Se utiliza como el número "6" del teclado numérico.
Usuario1 / 7; Usuario2 / 8; Usuario3 / 9		D2	Usuario 1/7	<ul style="list-style-type: none"> <li>Botones definidos por el usuario. Consulte la página 42 para realizar la configuración.</li> <li>Utilice como números del teclado numérico "7", "8" y "9", respectivamente.</li> </ul>
		D3	Usuario 2/8	
		D4	Usuario 3/9	
Source		C3	Source	Presionar para seleccionar una señal de entrada.
Modo Brillo / 0		96	 / 0	<ul style="list-style-type: none"> <li>Presionar para ajustar automáticamente el brillo de la imagen para ofrecer un rendimiento óptimo de contraste.</li> <li>Se utiliza como número "0" del teclado numérico.</li> </ul>
Resincronización		C4	Resincronización	Presionar para sincronizar automáticamente el proyector con la fuente de entrada.







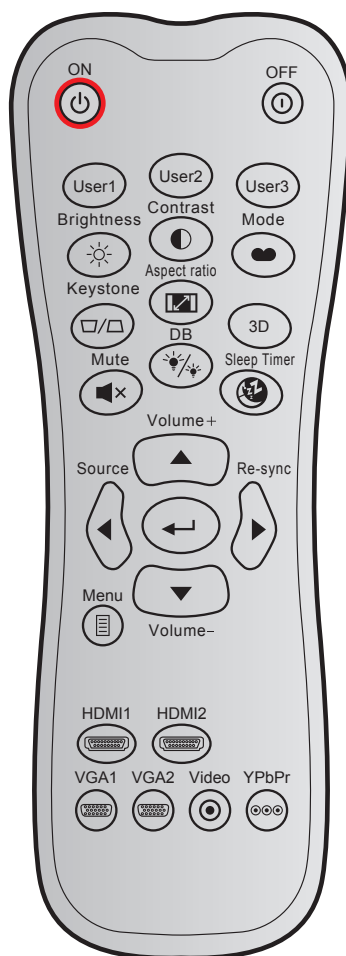









# INFORMACIÓN ADICIONAL

## Códigos del mando a distancia infrarrojo 2



Clave		Código personalizado		Código de datos	Definición de tecla de impresión	Descripción
		Byte 1	Byte 2	Byte 3		
Encendido		32	CD	02	ENCENDIDO	Presionar para encender el proyector.
Power Off		32	CD	2E	APAGADO	Presionar para apagar el proyector.
Usuario1		32	CD	36	User1	Botones definidos por el usuario. Consulte la página 42 para realizar la configuración.
Usuario2		32	CD	65	User2	
Usuario3		32	CD	66	User3	
Brillo		32	CD	41	Brillo	Permite ajustar el brillo de la imagen.
Contraste		32	CD	42	Contraste	Permite controlar el grado de diferencia entre las partes más claras y más oscuras de la imagen.
Modo Display		32	CD	05	Modo	Seleccione un modo de visualización para la configuración optimizada para las diferentes aplicaciones. Consulte la página 32.
Trapezoidal		32	CD	07	Trapezoidal	Permite ajustar la distorsión de la imagen causada por la inclinación del proyector.

# INFORMACIÓN ADICIONAL







Clave		Código personalizado		Código de datos	Definición de tecla de impresión	Descripción
		Byte 1	Byte 2	Byte 3		
Aspecto de Ratio		32	CD	64	Aspecto de Ratio	Presione este botón para cambiar la relación de aspecto de una imagen mostrada.
3D		32	CD	89	3D	Seleccione manualmente un modo 3D que coincida con el contenido 3D.
Volumen +		32	CD	09	Volumen +	Ajústelo para subir el volumen.
Botones de cuatro direcciones		32	CD	11	▲	Utilice ▲, ◀, ▶ o ▼ para seleccionar las opciones o realizar ajustes en su selección.
		32	CD	10	◀	
		32	CD	12	▶	
		32	CD	14	▼	
Source		32	CD	18	Source	Pulse "Source" para seleccionar una señal de entrada.
Botón Entrar		32	CD	0F		Permite confirmar la opción seleccionada.
Resincronización		32	CD	04	Resincronización	Permite sincronizar automáticamente el proyector con la fuente de entrada.
Volumen -		32	CD	0C	Volumen -	Ajústelo para bajar el volumen.
Menú		32	CD	0E	Menú	Permite mostrar los menús de visualización en pantalla para el proyector o salir de dichos menús.
HDMI 1		32	CD	16	HDMI1	Presione "HDMI1" para elegir la fuente disponible en el conector HDMI 1.
HDMI 2		32	CD	30	HDMI2	Presione "HDMI2" para elegir la fuente disponible en el conector HDMI 2.
VGA 1		32	CD	1B	VGA1	Presione "VGA1" para seleccionar la fuente desde el conector de entrada VGA.
VGA 2		32	CD	1E	VGA2	Sin función.
Vídeo		32	CD	1C	Vídeo	Sin función.
YPbPr		32	CD	17	YPbPr	Sin función.

# INFORMACIÓN ADICIONAL

## Resolución de problemas

Si detecta algún problema con el proyector, consulte la siguiente información. Si el problema no se resuelve, póngase en contacto con su proveedor local o con el centro de servicio técnico.

### Problemas con la Imagen

-  *No aparece ninguna Imagen en la pantalla.*
- Asegúrese de que todos los cables de señal y alimentación se encuentren conectados correcta y firmemente, de acuerdo con lo descrito en la sección "Instalación".
  - Asegúrese de que los contactos de los conectores no estén doblados o rotos.
  - Asegúrese de que la función "Silencio" no esté activada.
-  *La imagen está desenfocada*
- Gire el anillo de enfoque en el sentido de las agujas del reloj o en sentido contrario hasta que la imagen sea nítida y legible. (Consulte la página 18).
  - Asegúrese de que la pantalla del proyector se encuentra a la distancia requerida. (Consulte la página 57).
-  *La pantalla se alarga al mostrarse en un título de DVD 16:9*
- Al reproducir un DVD anamórfico o un DVD 16:9, el proyector mostrará la mejor imagen en el formato 16: 9 en el lado del proyector.
  - Si reproduce el título de DVD en formato Extensión-V, cambie el formato a Extensión-V en el menú OSD del proyector.
  - Si reproduce el título de DVD en formato 4:3, cambie el formato a 4:3 en el menú OSD del proyector.
  - Por favor, configure el formato de la pantalla con el tipo de relación de aspecto 16:9 (ancho) en su reproductor de DVD.
-  *La imagen es demasiado pequeña o demasiado grande*
- Para aumentar o reducir el tamaño de la imagen proyectada, gire la palanca de zoom en el sentido de las agujas del reloj o en sentido contrario. (Consulte la página 18).
  - Mueva el proyector para acercarlo o alejarlo de la pantalla.
  - Presione el botón "Menú" del panel del proyector y vaya a "Pantalla → Aspecto de Ratio". Pruebe las distintas opciones.
-  *La imagen tiene los lados inclinados:*
- Si es posible, vuelva a situar el proyector de forma que esté centrado en la pantalla y por debajo de la parte inferior de ésta.
-  *La imagen está invertida*
- Seleccione "Setup → Proyección" en el menú OSD y ajuste la dirección de proyección.

# INFORMACIÓN ADICIONAL

## Otros Problemas



*El proyector deja de responder a todos los controles*

- Si es posible, apague el proyector y, a continuación, desenchufe el cable de alimentación. Espere al menos 20 segundos antes de conectar de nuevo la alimentación.

## Problemas con el mando a distancia



*Si el mando a distancia no funciona*

- Compruebe que el ángulo de operación del mando a distancia está dentro de un ángulo de  $\pm 30^\circ$  hacia el receptor IR del proyector.
- Asegúrese de que no hay ningún obstáculo entre el mando a distancia y el proyector. No se aleje más de 12 metros (39,4 pies) del proyector.
- Asegúrese de que las pilas están correctamente insertadas.
- Reemplace las pilas si están agotadas.

# INFORMACIÓN ADICIONAL

## Indicador de advertencia

Cuando se encienden los indicadores de advertencia (tal como se muestra a continuación), el proyector se apagará automáticamente:

- El indicador LED “Lámpara” se ilumina en rojo y si el indicador “Alimentación” parpadea en rojo.
- El indicador LED “Temp” se ilumina en rojo y si el indicador “Alimentación” parpadea en rojo. Esto indica que el proyector se ha sobrecalentado. En condiciones normales, el proyector se puede volver a encender.
- El indicador LED “Temp” parpadea en rojo y si el indicador “Alimentación” parpadea en rojo.

Desconecte el cable de alimentación del proyector, espere 30 segundos e inténtelo de nuevo. Si el indicador de advertencia se enciende de nuevo o empieza a parpadear, póngase en contacto con el proveedor del servicio para obtener ayuda.

## Mensajes de iluminación con LED

Mensajes	LED de encendido		LED de temperatura	LED de la lámpara
	(Rojo)	(Azul)	(Rojo)	(Rojo)
En reposo (Cable de alimentación de entrada)	Iluminado			
Encendido (Calentamiento)		Intermitente (0,5 segundos apagado, 0,5 segundos encendido)		
Encendido e Iluminación de la lámpara		Iluminado		
Apagado (Refrigeración)		Intermitente (0,5 segundos apagado/ 0,5 segundos encendido). Vuelve a encenderse en rojo permanente cuando el ventilador de refrigeración se apaga.		
Resumen rápido (100 segundos)		Intermitente (0,25 segundos apagado, 0,25 segundos encendido)		
Error (fallo de la lámpara)	Intermitente			Iluminado
Error (fallo de Ventilador)	Intermitente		Intermitente	
Error (Exceso de temperatura)	Intermitente		Iluminado	

- Apagado:

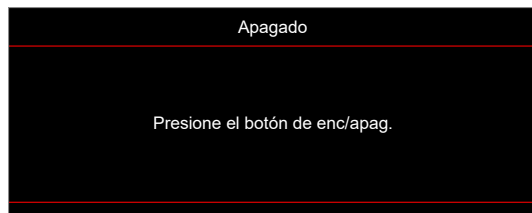

- Advertencia Temperatura:



# INFORMACIÓN ADICIONAL

## Especificaciones

Opción	Descripción
Tecnología	Texas Instrument DMD, 12 grados 0,65”(dimensión)/resolución DMD X1, S450 (mecanografía de embalaje), Darkchip(DC) 3
Resolución de salida	WXGA 1280x800
Resolución máxima de entrada	WUXGA 1920 x 1200 a 60 Hz
Objetivo	<ul style="list-style-type: none"><li>• Relación de proyección:</li><li>• Apertura del diafragma:</li><li>• Distancia focal: 16,901~21,6076 mm</li><li>• Intervalo de zoom: 1,3x</li></ul>
Desfase	112 % ±5 %, fijo
Tamaño de imagen	30,1” ~ 301” (optimizado a 60”)
Distancia de proyección	1,0 m ~ 7,7 m (optimizado a 2,14m)
I/Os	<ul style="list-style-type: none"><li>• HDMI 1.4b (x2)</li><li>• Entrada VGA</li><li>• Entrada de audio de 3,5 mm</li><li>• USB Tipo-A para USB de alimentación de 5 V/1,5 A</li><li>• Salida de audio de 3,5 mm</li><li>• Micro USB</li><li>• RS-232</li><li>• RJ-45 (control web de soporte)</li></ul>
Color	1.073,4 millones de colores
Frecuencia de exploración	<ul style="list-style-type: none"><li>• Frecuencia de exploración horizontal: 15,375~91,146 KHz</li><li>• Frecuencia de exploración vertical: 50 ~ 85 Hz (120 Hz para proyector con función 3D)</li></ul>
Altavoz	Sí, 10 W
Consumo de energía	<ul style="list-style-type: none"><li>• Mínimo:<ul style="list-style-type: none"><li>• 122 W (típico), 140 W (máximo) a 110 VCA</li><li>• 120 W (típico), 138 W (máximo) a 220 VCA</li></ul></li><li>• Máximo:<ul style="list-style-type: none"><li>• 145 W (típico), 167 W (máximo) a 110 VCA</li><li>• 140 W (típico), 161 W (máximo) a 220 VCA</li></ul></li></ul>
Corriente de entrada	1,8A
Orientación de instalación	Frontal, Trasera, Techo, Trasera-Superior
Dimensiones (A x F x L)	<ul style="list-style-type: none"><li>• Sin pies: 337 x 265 x 108 mm (13,27 x 10,43 x 4,25 pulgadas)</li><li>• Con pies: 337 x 265 x 122,5 mm (13,27 x 10,43 x 4,82 pulgadas)</li></ul>
Peso	< 5,0 kg (11,02 lb)
Condiciones medioambientales	Funcionamiento a 5 ~ 40 °C , humedad del 10% al 85% (sin condensación)

**Nota:** Todas las especificaciones están sujetas a cambio sin previo aviso.

