

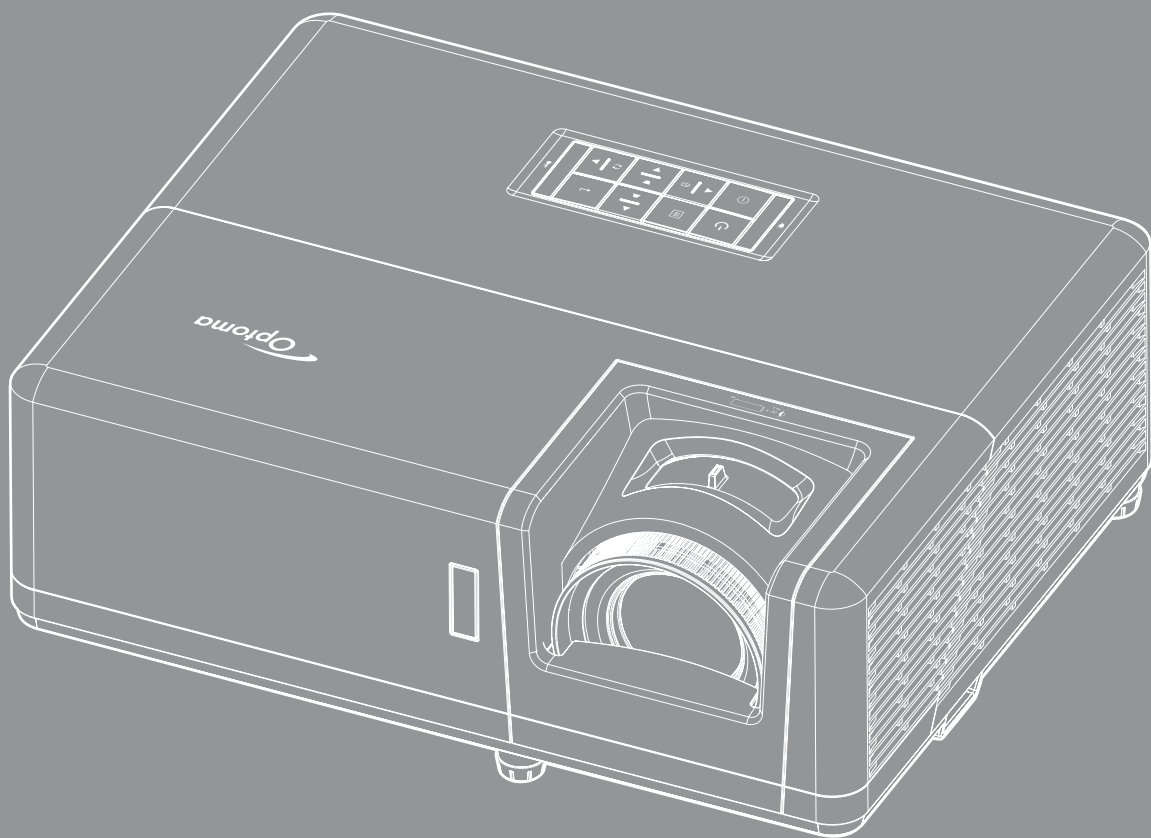

پروژکتور DLP®



راهنمای کاربر

۴ ایمنی

۴ دستورالعمل های ایمنی مهم
۵ اطلاعات ایمنی تابش لیزر
۷ حق نسخه برداری
۷ سلب مسئولیت
۷ شناسایی علامت تجاری
۷ FCC
۸ بیانیه تبعیت برای کشورهای اتحادیه اروپا
۸ WEEE
۸ تمیز کردن لنز

۹ معرفی

۹ نمای کلی جعبه محصول
۹ لوازم جانبی استاندارد
۹ لوازم جانبی اختیاری
۱۰ نمای کلی محصول
۱۱ اتصال ها
۱۲ صفحه کلید
۱۳ کنترل از راه دور ۱
۱۴ کنترل از راه دور ۲

۱۵ نصب و راه اندازی

۱۵ نصب پروژکتور
۱۷ اتصال منابع به پروژکتور
۱۸ تنظیم تصویر پروژکتور
۱۹ راه اندازی از راه دور

۲۱ استفاده از پروژکتور

۲۱ روشن/خاموش کردن پروژکتور
۲۲ انتخاب منبع ورودی
۲۳ پیمایش و ویژگی های منو
۲۴ مجموعه منوی OSD
۳۲ منوی تنظیمات تصویر نمایش داده می شود
۳۵ منوی نمایش سه بعدی
۳۶ نمایش منوی نسبت ابعادی
۳۸ نمایش منوی ماسک لبه
۳۸ نمایش منوی زوم
۳۹ نمایش منوی جابجایی تصویر
۳۹ منوی انحراف تصویر خودکار را نمایش دهید
۳۹ منوی انحراف تصویر را نمایش دهید
۳۹ منوی قطع صدا
۳۹ منوی بلندی صدا
۴۰ منوی تنظیم پخش



۴۰	منوی تنظیم نوع صفحه
۴۰	منوی تنظیمات برق
۴۱	منوی امنیت تنظیمات
۴۱	منوی تنظیمات لینک HDMI
۴۲	منوی تنظیم الگوی آزمایشی
۴۲	راه اندازی منوی تنظیمات راه دور
۴۲	منوی راه اندازی شناسه پروژکتور
۴۲	منوی گزینه های تنظیم
۴۳	تنظیم منوی بازنشانی روی صفحه
۴۴	منوی LAN شبکه
۴۵	منوی کنترل شبکه
۴۶	منوی تنظیمات کنترل شبکه
۵۲	منوی اطلاعات

۵۳ نگهداری

۵۳	نصب و تمیز کردن فیلتر گرد و خاک
----	-------	---------------------------------

۵۴ اطلاعات بیشتر

۵۴	وضوح های سازگار
۵۷	اندازه تصویر و فاصله پخش
۵۸	ابعاد پروژکتور و نصب سقفی
۵۹	کدهای کنترل از راه دور IR ۱
۶۱	کدهای کنترل از راه دور IR ۲
۶۳	عیب یابی
۶۵	نشانگرهای هشدار
۶۶	مشخصات

<p>علامت صاعقه با یک پیکان در نوک که درون مثلث متساوی الاضلاع قرار دارد، برای این است که به کاربر اخطار دهد "ولتاژ خطرناک" بدون عایق درون محفظه دستگاه موجود است و قدرت آن به اندازه ای است که خطر برق گرفتگی برای فرد ایجاد نماید.</p>	
<p>علامت تعجب درون مثلث متساوی الاضلاع نشان دهنده اخطار به کاربر در مورد وجود دستورالعمل های مهمی برای کارکرد و نگهداری (سرویس) در دفترچه های همراه دستگاه است.</p>	

لطفاً تمامی هشدارها، اقدامات احتیاطی و اصول نگهداری پیشنهاد شده در این دفترچه راهنمای کاربر را دنبال کنید.

دستورالعمل های ایمنی مهم

- جلوی شکاف های تهویه دستگاه را نگیرید. برای اطمینان از عملکرد صحیح پروژکتور و برای محافظت در برابر گرم شدن بیش از حد دستگاه، توصیه می شود پروژکتور را در محلی نصب کنید که تهویه و گردش هوا در آن مسدود نباشد. به عنوان مثال، پروژکتور را روی میز شلوغ، میل، تخت خواب و غیره قرار ندهید. پروژکتور را درون فضای بسته ای همچون قفسه کتاب یا کابینت که جریان هوا در آن گردش ندارد، نگذارید.
- برای کاهش احتمال بروز آتش سوزی یا برق گرفتگی، پروژکتور را در معرض باران یا رطوبت قرار ندهید. دستگاه را در نزدیکی منابع گرمایی همچون رادیاتورها، بخاری ها، فر یا هر وسیله دیگری همچون آمپلی فایر که از خود حرارت تولید می کند، نصب نکنید.
- اجازه ندهید اشیاء یا مایعات وارد پروژکتور شوند. آنها می توانند با نقاط دارای ولتاژ بالا تماس پیدا کرده و با برقراری اتصال کوتاه باعث بروز آتش سوزی یا شوک الکتریکی شوند.
- تحت شرایط زیر استفاده نکنید:
 - در محیط های شدیداً گرم، سرد یا مرطوب.
 - (i) اطمینان یابید که دمای محیط مابین 5°C - 40°C درجه سلسیوس باشد
 - (ii) رطوبت نسبی، میزان $10\% \sim 85\%$ است
 - در محیط های دارای گرد و خاک بیش از حد.
 - نزدیک هر وسیله ای که میدان مغناطیسی قوی تولید می کند.
 - در معرض تابش مستقیم آفتاب.
- در صورتی که دستگاه در قسمت بدنه آسیب دیده یا صدمه دیده است، از آن استفاده نکنید. آسیب یا صدمه به دستگاه شامل موارد زیر است (اما به آنها محدود نمی شود):
 - دستگاه افتاده باشد.
 - سیم برق یا دوشاخه صدمه دیده باشد.
 - روی پروژکتور مایعات ریخته باشد.
 - پروژکتور در معرض باران یا رطوبت بوده است.
 - شبنمی به درون پروژکتور افتاده است یا چیزی درون آن شل شده است.
- پروژکتور را روی یک سطح بی ثبات قرار ندهید. ممکن است پروژکتور از روی سطح بیافتد و منجر به آسیب شود یا ممکن است پروژکتور آسیب ببیند.
- جلوی نوری را که در هنگام عملیات از لنزهای پروژکتور بیرون می آید، مسدود نکنید. این نور سبب گرم شدن اجسام می شود، ممکن است آنها را ذوب کند، باعث ایجاد سوختگی یا آتش سوزی شود.
- لطفاً پروژکتور را باز یا قطعات آن را پیاده نکنید، زیرا ممکن است باعث بروز برق گرفتگی شود.
- سعی نکنید خودتان دستگاه را سرویس کنید. باز کردن یا برداشتن پوشش دستگاه ممکن است شما را در معرض ولتاژ خطرناک یا خطرات دیگر قرار دهد. پیش از ارسال دستگاه برای تعمیر، لطفاً با Optoma تماس بگیرید.
- برای مشاهده علائم مربوط به ایمنی، بدنه دستگاه را ببینید.
- دستگاه را تنها پرسنل تعمیرات مجاز باید تعمیر کنند.
- تنها از ضمایم/لوازم فرعی تعیین شده توسط تولید کننده استفاده کنید.
- در طول عملیات به طور مستقیم به لنزهای پروژکتور نگاه نکنید. نور درخشان ممکن است به چشمان شما آسیب وارد کند.
- این پروژکتور خود می تواند منبع نور را تشخیص دهد.

- در هنگام خاموش کردن پروژکتور، لطفاً دقت کنید که چرخه خنک سازی پیش از قطع برق تکمیل شده باشد. ۹۰ ثانیه به پروژکتور فرصت دهید تا خنک شود.
- پیش از تمیز کردن دستگاه، آن را خاموش کرده و دوشاخه را از برق بکشید.
- برای تمیز کردن قسمت نمایشگر، از یک پارچه نرم و مایع شستشوی ضعیف استفاده کنید. از پاک کننده های ساینده، موم یا حلال ها برای تمیز کردن دستگاه استفاده نکنید.
- اگر از دستگاه برای مدت طولانی استفاده نمی کنید، آن را از برق بکشید.
- پروژکتور را در مکان هایی که احتمال لرزش یا برق گرفتگی در آنجا وجود دارد، نصب نکنید.
- با دست های بدون محافظ به لنز دست نزنید.
- قبل از نگهداری، باتری/باتری ها را از کنترل از راه دور بیرون بیاورید. اگر باتری/باتری ها برای مدت طولانی در کنترل از راه دور باقی بمانند، ممکن است نشت کنند.
- در مکان هایی که ممکن است دود ناشی از نفت یا سیگار در آنجا وجود داشته باشد از پروژکتور استفاده نکنید یا پروژکتور را نگهداری نکنید، زیرا ممکن است اثر منفی روی کیفیت عملکرد پروژکتور بگذارد.
- لطفاً دستورالعمل نصب و راه اندازی صحیح پروژکتور را رعایت کنید زیرا نصب غیر استاندارد می تواند بر عملکرد پروژکتور تأثیر بگذارد.
- از یک نوار قدرت و یا محافظ نوسان استفاده کنید. زیرا قطع برق و افت توان برق می تواند همه دستگاه ها را خراب کند.

اطلاعات ایمنی تابش لیزر

- این دستگاه یک محصول لیزری کلاس ۱ در گروه ریسک ۲ از IEC60825-1:2014 است و در گروه ریسک ۲ از CFR 21 ۱۰۴۰.۱۱ و ۱۰۴۰.۱۰، و LIP (پروژکتور با نور لیزری) براساس تعریف IEC 62471:5:Ed. ۱۰ نیز تبعیت می کند. برای کسب اطلاعات بیشتر به اعلامیه شماره ۵۷ در مورد لیزر مراجعه کنید که تاریخ آن ۸ مه ۲۰۱۹ است.

IEC 60825-1:2014, EN 60825-1:2014+A11:2021, EN 50689:2021 CLASS 1 CONSUMER LASER PRODUCT RISK GROUP 2, Complies with 21 CFR 1040.10 and 1040.11 except for conformance as a Risk Group 2 LIP as defined in IEC 62471-5:Ed.1.0. For more information see Laser Notice No. 57, dated May 8, 2019.
IEC 60825-1:2014 等級1雷射產品RG2危險等級
IEC 60825-1:2014 1类激光产品RG2危险等级

"WARNING: MOUNT ABOVE THE HEADS OF CHILDREN."
Additional warning against eye exposure for close exposures less than 1 m.
"AVERTISSEMENT : INSTALLER AU-DESSUS DE LA TÊTE DES ENFANTS."
Avertissement supplémentaire contre l'exposition oculaire pour des expositions à une distance de moins de 1 m.
"警告: 安装在高于孩童头顶处"
关于小于1 m近距离眼睛暴露的附加警告
「警告: 安装在高於兒童頭部處」
針對1 m以下近距離眼睛接觸的額外警告



- مانند هر منبع نور دیگری، به تابش مستقیم نور IEC 62471-5:2015 RG2 خیره نشوید.
- این پروژکتور یک دستگاه لیزری کلاس ۱ IEC/EN 60825-1:2014 است و در گروه ریسک ۲ از الزامات IEC 62471-5:2015 تبعیت می کند.
- سایر دستورالعمل های مربوط به مراقبت از کودکان، خیره نشدن به نور دستگاه، و عدم استفاده از وسیله های کمک بینایی.
- حتماً مراقب کودکان باشید و هرگز اجازه ندهید از هیچ فاصله ای به نور پخش شده از پروژکتور خیره شوند.
- هنگام استفاده از کنترل از راه دور برای روشن کردن پروژکتور زمانی که در مقابل لنز پخش است، کاملاً احتیاط کنید.
- کاربر نباید از وسایل کمک دیداری مانند دوربین یا تلسکوپ برای نگاه کردن به نور پخش شده استفاده کند.
- وقتی پروژکتور را روشن می کنید، بررسی کنید هیچکس در محدوده پخش به لنز نگاه نکند.
- همه اجسام (ذره بین و سایر موارد) را از معرض مسیر نور پروژکتور خارج کنید. مسیر نور پخش شده از لنز گسترده است، بنابراین هرگونه جسم غیرطبیعی که بتواند مسیر نور لنز را منحرف کند از مسیر خارج کنید، در غیر اینصورت نتایج غیرقابل پیش بینی مثل جراحت به چشم یا آتش سوزی روی می دهد.
- هرگونه عملیات یا اصلاحاتی که به طور کامل بر اساس دستورالعمل های عنوان شده در راهنمای کاربر نباشد، ممکن است باعث شود در معرض تابش خطرناک نور لیزر قرار بگیرید.

- از جدا کردن قطعات یا باز کردن پروژکتور خودداری کنید زیرا این امر باعث می شود به خاطر قرار گرفتن در معرض تابش نور لیزر دچار آسیب شوید.
 - وقتی پروژکتور روشن است به اشعه نور آن خیره نشوید. این نور ممکن است باعث ایجاد آسیب دائمی در چشمتان شود.
- اگر از روش مناسب برای کنترل، تنظیم یا عملکرد دستگاه پیروی نکنید ممکن است به خاطر قرار گرفتن در معرض تابش نور لیزر دچار آسیب شوید.

اعلامیه مربوط به لیزر

IEC 60825-1:2014: محصول لیزری کلاس ۱ - گروه ریسک ۲.

این دستگاه برای استفاده به عنوان دستگاه لیزر مصرف کننده ساخته شده است و از EN 50689:2021 تبعیت می کند.

دستگاه لیزر مصرف کننده کلاس ۱

EN 50689:2021

حق نسخه برداری

این نشریه، از جمله تمام عکس ها، تصاویر و نرم افزار، تحت حفاظت قوانین حق تکثیر بین المللی قرار دارد، و تمام حقوق آن محفوظ است. این راهنما، یا هر یک از مطالب مندرج در آن، را نمی توان بدون اخذ رضایت کتبی از نویسنده تکثیر کرد.

© حق تکثیر ۲۰۲۱

سلب مسئولیت

اطلاعات موجود در این سند می تواند بدون اطلاع قبلی تغییر کند. سازنده هیچگونه مسئولیتی در قبال ارائه یا تضمین محتویات آن بر عهده ندارد و به ویژه از هر گونه ضمانت ضمنی تجاری بودن یا تناسب آن با یک هدف خاص سلب مسئولیت می کند. سازنده از حق تجدید نظر این نشریه و اعمال تغییرات گاه به گاه در محتویات آن برخوردار است بدون اینکه ملزم باشد افراد را از چنین تجدیدنظر یا تغییراتی مطلع سازد.

شناسایی علامت تجاری

Kensington یک علامت تجاری ثبت شده آمریکا برای شرکت برند ACCO با ثبت مجاز و برنامه های در حال بررسی در سایر کشورها در سراسر جهان می باشد. HDMI، HDMI Logo و High-Definition Multimedia Interface، مارک های تجاری یا مارک های تجاری ثبت شده HDMI Licensing LLC در ایالات متحده آمریکا و سایر کشورها هستند. DLP Link، DLP® و لوگوی DLP علامت تجاری ثبت شده Texas Instruments هستند و BrilliantColor™ علامت تجاری Texas Instruments است. سایر نام های محصول که در این راهنما از آنها استفاده شده است، اموال مالکان مربوطه آنها بوده و شناخته شده هستند.

FCC

این دستگاه تست شده و نتایج نشان داده است که با محدودیت های موجود برای دستگاه های دیجیتالی کلاس B عنوان شده در بخش 15 از قوانین FCC مطابقت دارد. محدودیت های یاد شده برای ایجاد ایمنی مناسب در برابر مداخله زیان بخش برای نصب خانگی وضع شده اند. این دستگاه انرژی فرکانس رادیویی را تولید، استفاده و پخش می کند و در صورتی که طبق دستورالعمل ارائه شده نصب و استفاده نگردد، ممکن است برای دستگاه های رادیویی مداخله زیان بخش تولید کند.

با این حال، ضمانتی وجود ندارد که در صورت نصب درست هم مداخله صورت نگیرد. در صورتی که دستگاه مداخله زیان بخش برای رادیو و تلویزیون تولید کند که می توان آن را با خاموش و روشن کردن مجدد دستگاه مشخص کرد، توصیه می شود مداخله را با استفاده از یک یا چند راه حل زیر بر طرف نماید:

- جهت آنتن دستگاه را عوض کنید یا در مکان دیگری قرار دهید.
- فاصله میان دستگاه و دریافت کننده را افزایش دهید.
- دستگاه را به پریزی وصل کنید که مدار آن با مدار پریزی که دریافت کننده به آن متصل است، متفاوت باشد.
- برای راهنمایی با فروشنده یا تعمیر کار ماهر رادیو و تلویزیون مشورت کنید.

اخطار: کابل های محافظت شده

به منظور رعایت قوانین FCC، تمامی اتصالات به دستگاههای دیگر باید با استفاده از کابل های محافظت شده صورت گیرد.

احتیاط

ایجاد تغییرات و اصلاحاتی که به تایید شرکت سازنده نرسیده باشد، اختیار کاربر در استفاده از پروژکتور را که بر اساس Federal Communications Commission به او داده شده است، از او سلب می کند.

شرایط استفاده

- این دستگاه با بخش ۱۵ قوانین FCC مطابقت دارد. استفاده از دستگاه با پذیرش شرایط زیر امکان پذیر است:
- ۱- دستگاه نباید باعث بروز مداخله زیان بخش شود و
 - ۲- این دستگاه باید هر گونه مداخله ای را بپذیرد؛ از جمله مداخله ای که باعث بروز عملکرد ناخوشایند شود.

اخطار: کاربران در کانادا

این دستگاه دیجیتال کلاس B از قوانین Canadian ICES-003 تبعیت می کند.

Remarque à l'intention des utilisateurs canadiens

.Cet appareil numérique de la classe B est conforme a la norme NMB-003 du Canada

بیانیه تبعیت برای کشورهای اتحادیه اروپا

- دستورالعمل EMC 2014/30/EC (شامل اصلاحات)
- دستورالعمل ولتاژ پایین EU/2014/35
- EU/2014/53 قرمز (اگر دستگاه دارای عملکرد RF باشد)

WEEE

دستورالعمل دفع

برای دور انداختن، دستگاه را به سطل زباله نیندازید. برای به حداقل رساندن آلودگی و محافظت هر چه بیشتر از محیط زیست، لطفاً دستگاه را بازیافت کنید.



تمیز کردن لنز

- قبل از تمیز کردن لنز، حتماً پروژکتور را خاموش کنید و سیم برق را جدا کنید تا دستگاه کاملاً خنک شود.
- برای تمیز کردن گرد و خاک، از مخزن هوای فشرده استفاده کنید.
- برای تمیز کردن لنز از پارچه ای مخصوص استفاده کنید و به آرامی لنز را تمیز کنید. با انگشتان به لنز دست نزنید.
- از آلکالین/تمیزکننده های اسیدی یا حلال های فرار مثل الکل برای تمیز کردن لنز استفاده نکنید. اگر در حین تمیز کردن به لنز آسیب وارد شد، این مورد تحت پوشش ضمانت نامه نیست.

هشدار: برای تمیز کردن گرد و خاک و کثیفی روی لنز از اسپری حاوی گازهای قابل اشتعال استفاده نکنید. به دلیل حرارت زیاد داخل پروژکتور، ممکن است آتش سوزی روی دهد.



هشدار: اگر پروژکتور در حال گرم شدن است، لنز را تمیز نکنید زیرا این کار باعث کنده شدن نوار روی لنز می شود.



هشدار: از تمیز کردن یا ضربه زدن به لنز با اجسام سفت و سخت خودداری کنید.

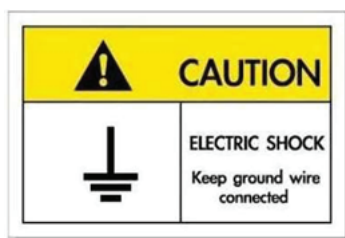

برای پیشگیری از برق گرفتگی، باید دستگاه و سایر وسایل جانبی به خوبی به زمین اتصال داشته باشند.



نمونه که پروژکتور لیزری Optoma را خریدید. برای اطلاع از فهرست کاملی از ویژگی‌ها، به صفحه محصول در وبسایت ما مراجعه کنید که اطلاعات و اسناد بیشتری مانند "سوال‌های متداول" در آن قرار دارد.

نمای کلی جعبه محصول

با دقت بسته بندی را باز کنید و مطمئن شوید که تمام موارد فهرست شده در زیر در قسمت لوازم جانبی استاندارد را دارید. برخی از موارد در قسمت لوازم جانبی اختیاری ممکن است بسته به مدل، مشخصات و منطقه خرید شما موجود نباشند. لطفاً موضوع را با محل خرید خود بررسی کنید. برخی از لوازم جانبی ممکن است در منطقه‌های مختلف متفاوت باشند.

کارت ضمانت فقط در برخی مناطق خاص عرضه می‌شود. لطفاً برای دریافت اطلاعات بیشتر، با فروشنده خود تماس بگیرید.

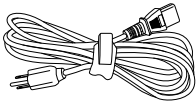
لوازم جانبی استاندارد

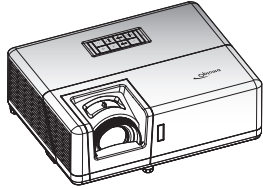
<p><input checked="" type="checkbox"/> کارت ضمانت نامه* (۱) <input checked="" type="checkbox"/> راهنمای کاربر شروع سریع <input checked="" type="checkbox"/> UM کاغذی* (۲)</p> <p>اسناد</p>	 <p>سیم برق</p>	 <p>کنترل از راه دور</p>	 <p>پروژکتور</p>
--	--	---	---

توجه:

- کنترل از راه دور با باتری است.
- * (۱) برای کسب اطلاعات درباره ضمانت نامه اروپایی از وبسایت www.optoma.com دیدن کنید.
- * (۲) فقط برای مناطق آسیایی قابل استفاده است.

لوازم جانبی اختیاری



توجه: بسته به مدل، مشخصات و منطقه، ممکن است لوازم جانبی متفاوت باشد. در بعضی مناطق ممکن است بعضی وسیله‌های جانبی اختیاری نیز ارائه شود. برای مشاهده جزئیات بیشتر درباره وسایل جانبی موجود، به وبسایت ما مراجعه کنید.

نمای کلی محصول

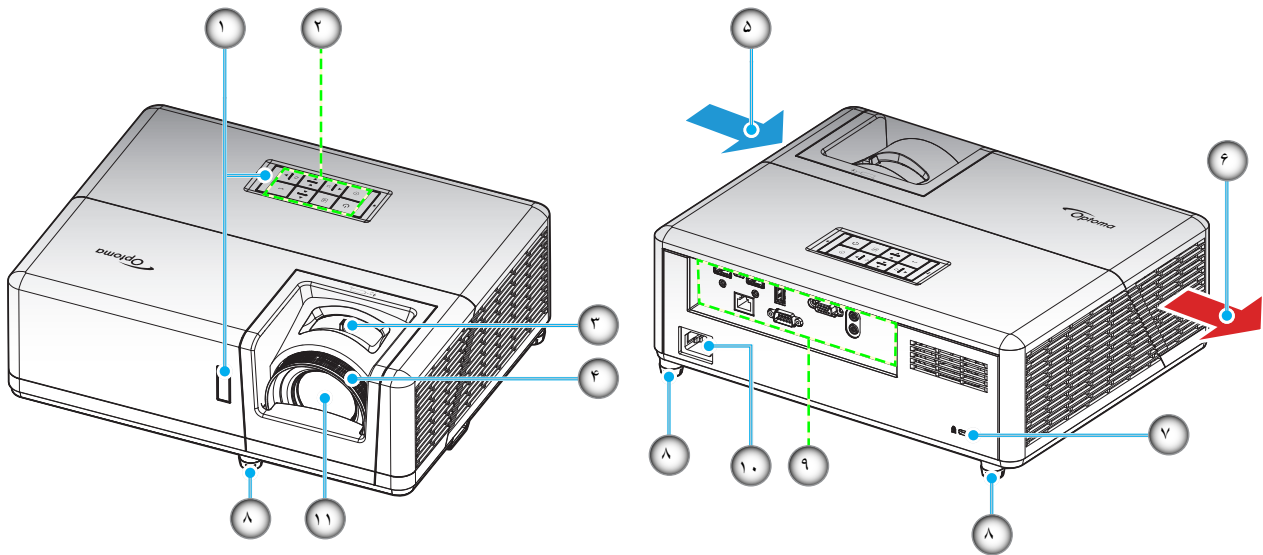

توجه:

قسمت های ورودی و خروجی پروژکتور را مسدود نکنید. وقتی از پروژکتور در یک فضای بسته استفاده می کنید، حداقل ۳۰ سانتی متر فضا در اطراف قسمت های ورودی و خروجی در نظر بگیرید.

مورد	عدد	مورد	عدد
گیرنده های مادون قرمز	-۱	پورت قفل Kensington™	-۷
صفحه کلید	-۲	پایه تنظیم شیب	-۸
اهرم زوم	-۳	محل اتصالات ورودی/خروجی	-۹
کلید چرخان فوکوس	-۴	محل اتصال برق	-۱۰
تهویه (ورودی)	-۵	لنز	-۱۱
تهویه (خروجی)	-۶		

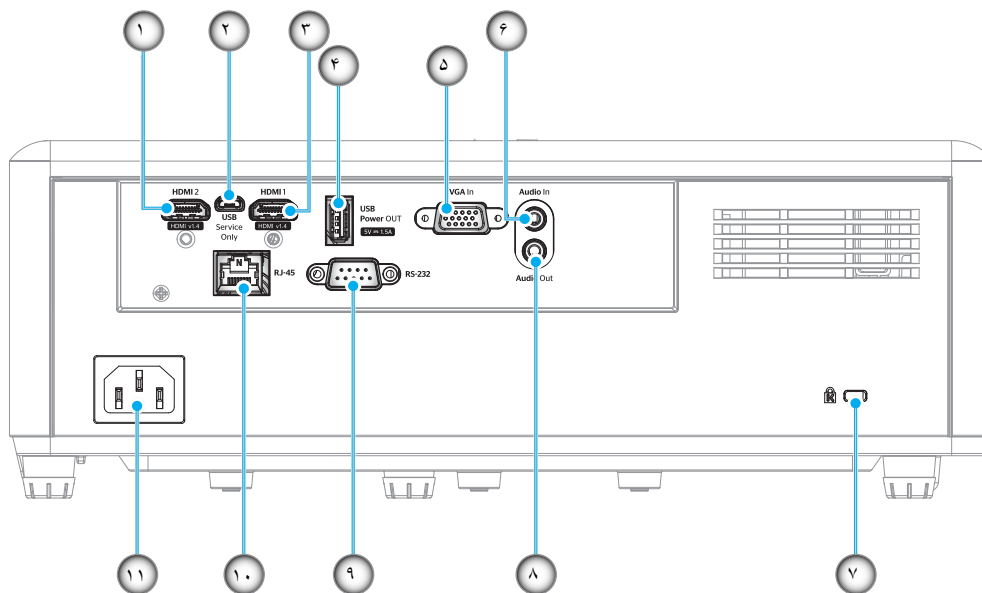

مورد	عدد	مورد	عدد
پورت قفل Kensington™	-۷	رابط HDMI 2	-۱
رابط خروجی صدا	-۸	رابط Micro USB	-۲
رابط RS-232	-۹	رابط HDMI 1	-۳
رابط RJ-45	-۱۰	رابط خروجی USB (۵ ولت-۱,۵ آمپر)	-۴
محل اتصال برق	-۱۱	رابط VGA In	-۵
		رابط ورودی صدا	-۶

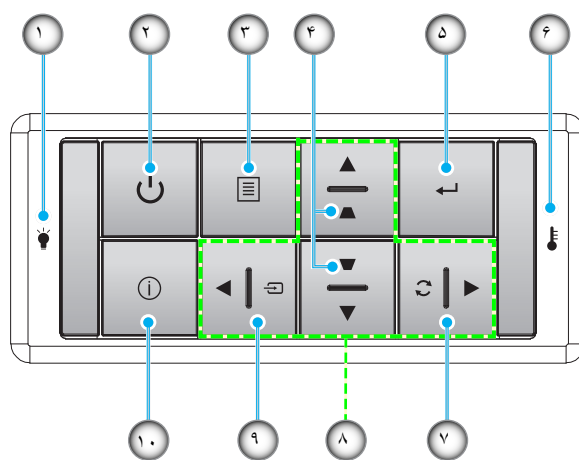

مورد	عدد	مورد	عدد
چراغ درجه حرارت	-۶	لامپ LED	-۱
انطباق مجدد	-۷	دکمه روشن-خاموش / چراغ LED روشن-خاموش	-۲
کلیدهای انتخاب چهارجهتی	-۸	فهرست	-۳
منبع ورودی تصویر	-۹	تنظیم انحراف تصویر	-۴
اطلاعات	-۱۰	تایید	-۵

کنترل از راه دور ۱

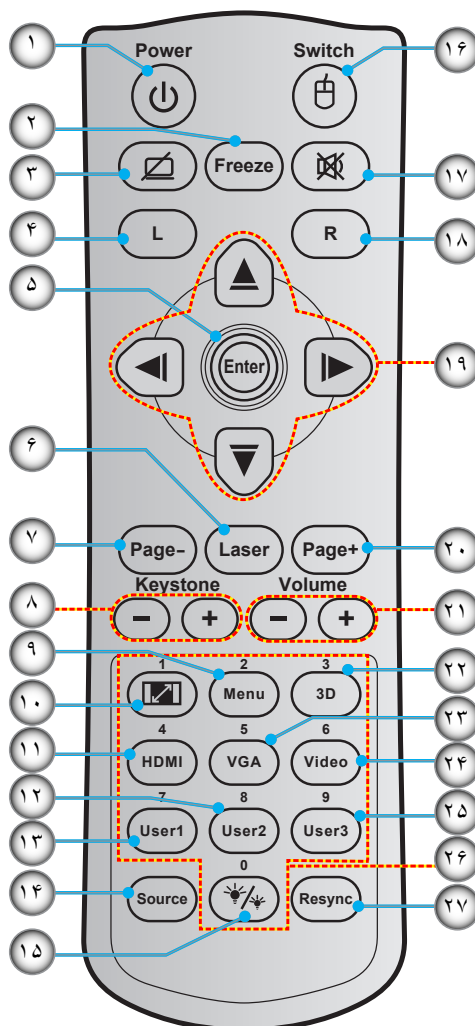

مورد	عدد	مورد	عدد
انتخاب حالتهای روشنایی	-۱۵	روشن/خاموش	-۱
ماوس روشن/خاموش	-۱۶	بی حرکت	-۲
بی صدا	-۱۷	صفحه خالی / قطع صدا	-۳
کلیک راست ماوس	-۱۸	کلیک چپ ماوس	-۴
کلیدهای انتخاب چهارجهتی	-۱۹	تایید	-۵
صفحه +	-۲۰	لیزر	-۶
درجه صدا - / +	-۲۱	صفحه -	-۷
منوی سه بعدی روشن/خاموش	-۲۲	+/- انحراف تصویر	-۸
VGA	-۲۳	فهرست	-۹
ویدیو (پشتیبانی نمی شود)	-۲۴	نسبت ابعاد تصویر	-۱۰
کاربر ۳ (قابل تعیین)	-۲۵	HDMI	-۱۱
صفحه کلید عددی (۰ تا ۹)	-۲۶	کاربر ۲ (قابل تعیین)	-۱۲
همگامسازی مجدد	-۲۷	کاربر ۱ (قابل تعیین)	-۱۳
		منبع ورودی تصویر	-۱۴

توجه:

- کنترل از راه دور ممکن است در عمل بسته به منطقه متفاوت باشد.
- برخی از کلیدها ممکن است برای مدل هایی که از این ویژگی ها پشتیبانی نمی کنند، عملکردی نداشته باشند.

کنترل از راه دور ۲

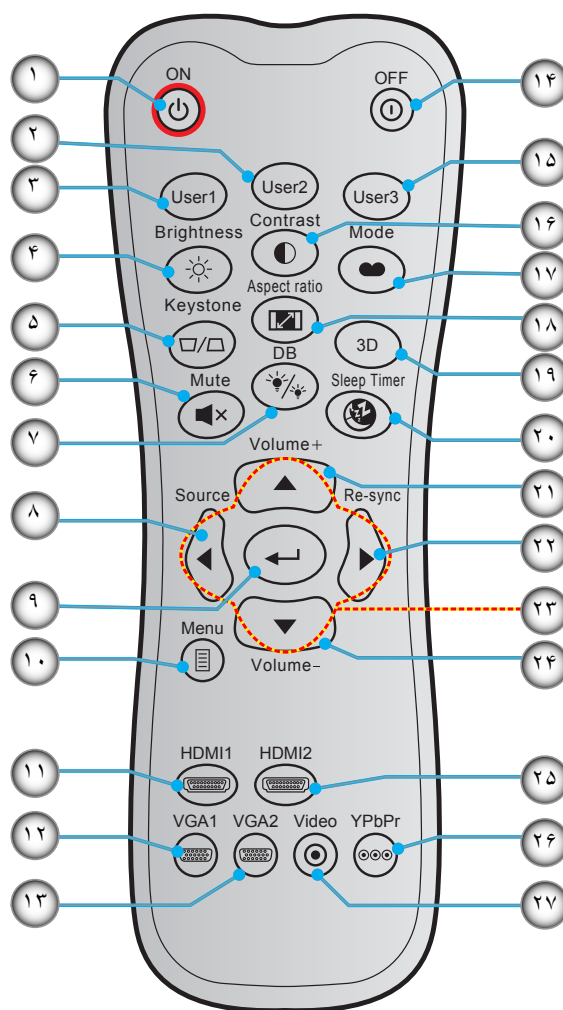

مورد	عدد	مورد	عدد
کاربر ۳ (قابل تعیین)	-۱۵	روشن	-۱
کنتراست	-۱۶	کاربر ۲ (قابل تعیین)	-۲
انتخاب حالت نمایش	-۱۷	کاربر ۱ (قابل تعیین)	-۳
نسبت ابعاد تصویر	-۱۸	شدت روشنایی	-۴
منوی سه بعدی روشن/خاموش	-۱۹	تنظیم انحراف تصویر	-۵
زمان خاموشی	-۲۰	بی صدا	-۶
درجه صدا +	-۲۱	DB (سیاه پویا)	-۷
انطباق مجدد	-۲۲	منبع ورودی تصویر	-۸
کلیدهای انتخاب چهارجهتی	-۲۳	تایید	-۹
درجه صدا -	-۲۴	فهرست	-۱۰
HDMI2	-۲۵	HDMI1	-۱۱
YPbPr (پشتیبانی نمی شود)	-۲۶	VGA1	-۱۲
ویدیو (پشتیبانی نمی شود)	-۲۷	VGA2 (پشتیبانی نمی شود)	-۱۳
		خاموش/روشن	-۱۴

توجه:

کنترل از راه دور ممکن است در عمل بسته به منطقه متفاوت باشد. برخی از کلیدها ممکن است برای مدل هایی که از این ویژگی ها پشتیبانی نمی کنند، عملکردی نداشته باشند.

نصب پروژکتور

پروژکتور شما طوری طراحی شده است تا در یکی از چهار موقعیت احتمالی نصب شود.

طرح اتاق شما یا اولویت شخصی شما مشخص می شود که کدام محل را برای نصب انتخاب کنید. اندازه و موقعیت صفحه نمایش خود، محل خروجی برق مناسب، و نیز محل و فاصله بین پروژکتور و بقیه تجهیزات خود را در نظر بگیرید.

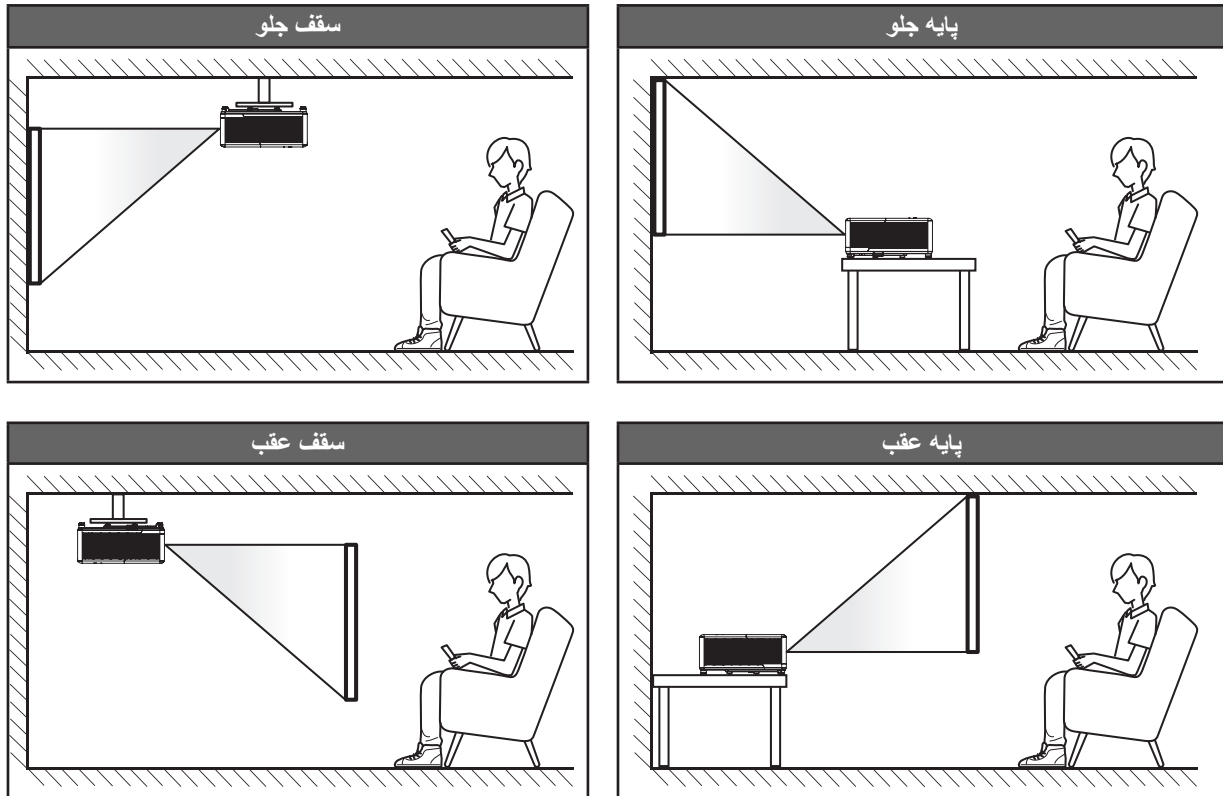

پروژکتور باید به طور صاف روی یک سطح و با زاویه ۹۰ درجه / عمود بر صفحه نمایش قرار گیرد.

- برای نحوه تعیین محل پروژکتور برای اندازه صفحه مشخص شده به جدول فاصله در صفحه ۵۷ مراجعه کنید.
 - برای اطلاع از نحوه تعیین اندازه صفحه با توجه به فاصله موجود، به جدول فاصله در صفحه ۵۷ مراجعه کنید.
- توجه:** هرچه پروژکتور از صفحه دورتر باشد، اندازه صفحه پخش شده افزایش میابد و انحراف عمودی نیز بر همین اساس بیشتر خواهد شد.

نصب و راه اندازی

نکاتی در مورد نصب پروژکتور

- کارکرد با ۳۶۰ درجه امکان تغییر جهت

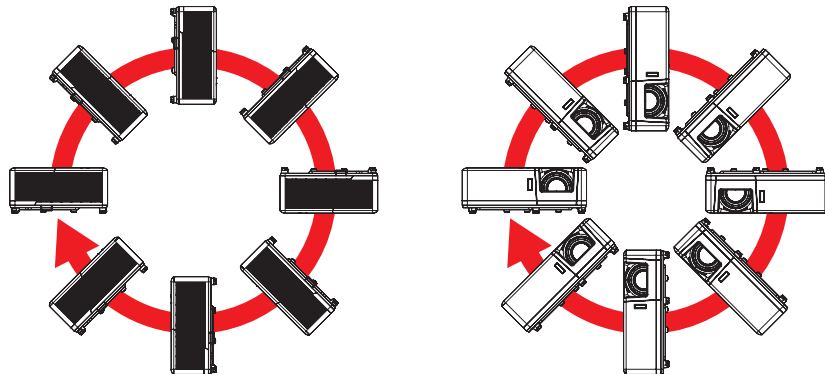

- حداقل ۳۰ سانتی متر فاصله در اطراف منفذ خروج هوا در نظر بگیرید.

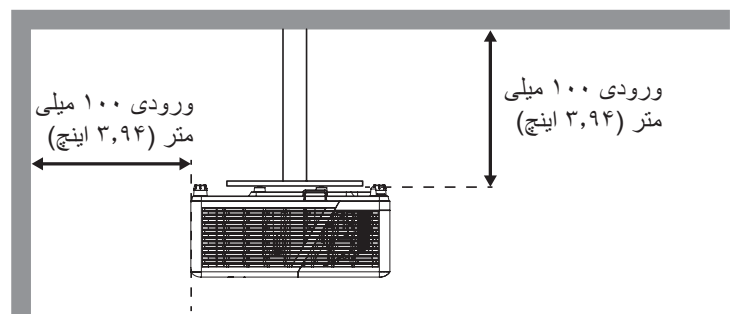
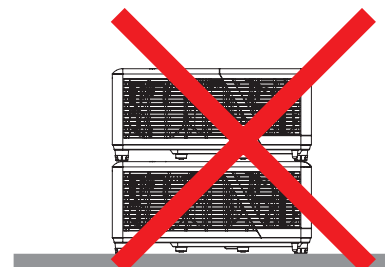
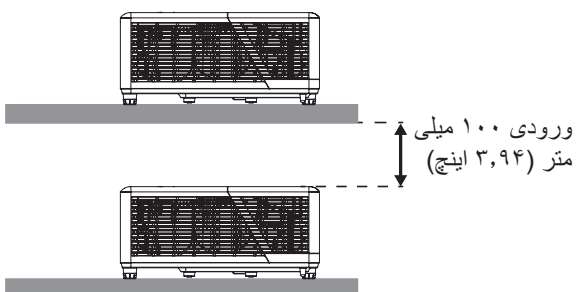
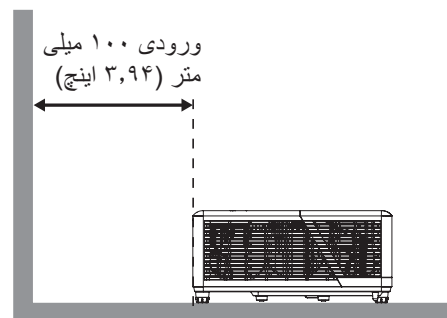
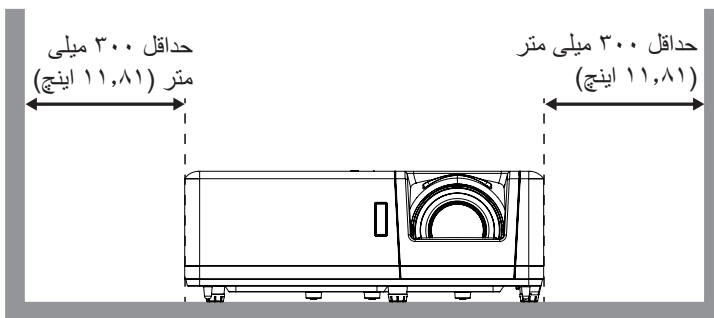

- مطمئن شوید که منافذ ورود هوا، هوای گرم خارج شده از منفذ خروجی را دوباره به داخل نمی کشند.
- هنگام استفاده از پروژکتور در محیط بسته، مطمئن شوید که دمای هوای محیط بسته از دمای کاری پروژکتور در هنگام کار تجاوز نکند و منافذ ورود و خروج هوا مسدود نشده باشند.
- همه محوطه‌ها باید ارزیابی گرمایی تایید شده را پشت سر بگذارند تا اطمینان حاصل شود که پروژکتور، هوای خروجی را دوباره به داخل نمی کشد، زیرا این کار باعث می شود حتی اگر دمای محوطه در محدوده دمای عملیاتی مورد تایید باشد، دستگاه خاموش شود.

نصب و راه اندازی

اتصال منابع به پروژکتور

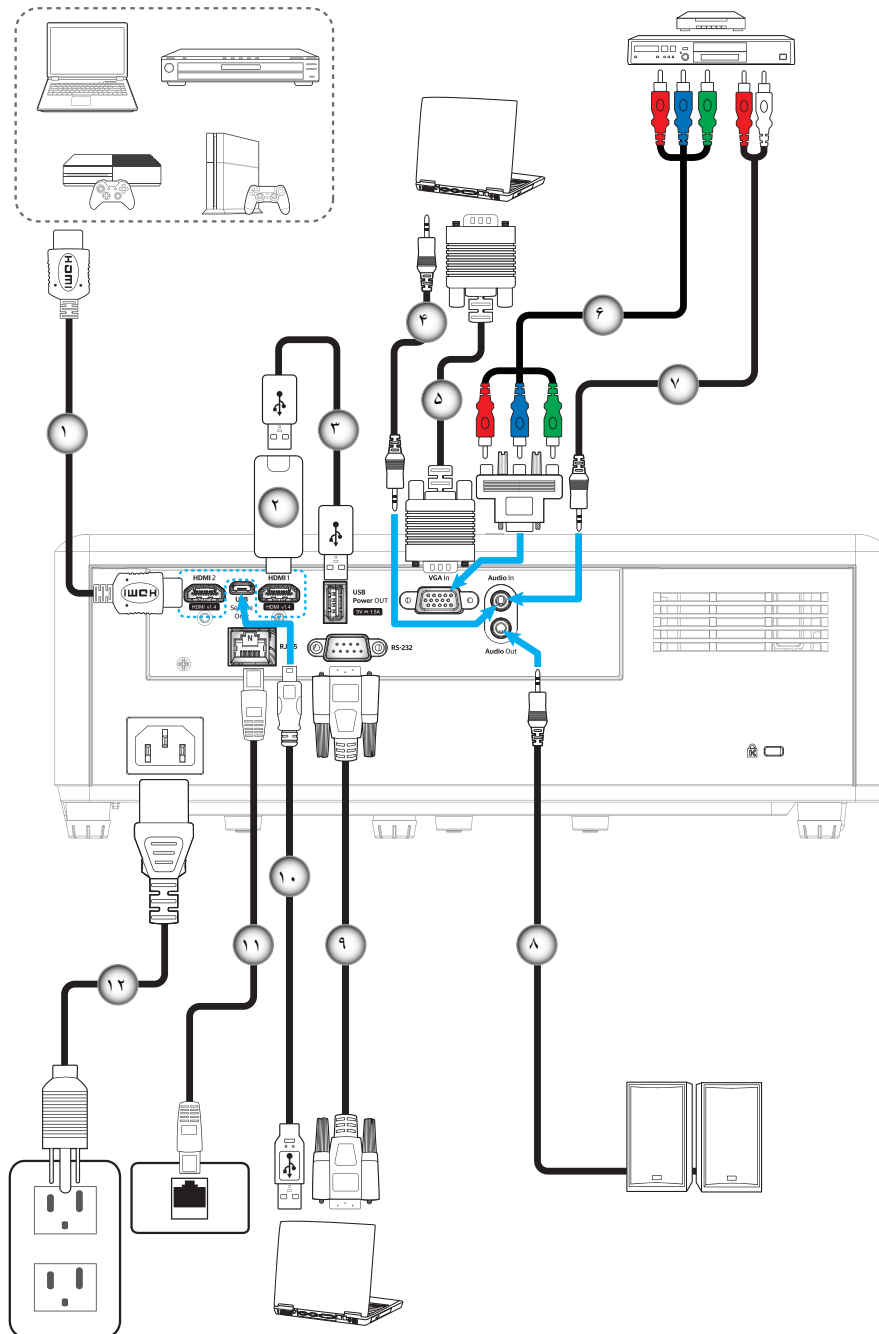

مورد	عدد	مورد	عدد
کابل ورودی صدا	-۷	کابل HDMI	-۱
کابل خروجی صدا	-۸	HDMI دانگل	-۲
کابل RS232	-۹	کابل برق USB	-۳
کابل USB	-۱۰	کابل ورودی صدا	-۴
کابل RJ-45	-۱۱	کابل ورودی VGA	-۵
سیم برق	-۱۲	کابل مولفه RCA	-۶

توجه: برای اطمینان از بهترین کیفیت تصویر و پیشگیری از بروز خطاهای اتصال، توصیه می‌کنیم از کابل‌های پرسرعت یا کابل‌های ویژه مورد تأیید با طول حداکثر ۵ متر استفاده کنید.

نصب و راه اندازی

تنظیم تصویر پروژکتور

ارتفاع تصویر

برای تنظیم ارتفاع تصویر، پروژکتور با پایه بالا برنده مجهز است.

- 1- پایه قابل تنظیم که می خواهید تغییر دهید، در قسمت زیر پروژکتور پیدا کنید.
- 2- پایه قابل تنظیم را در جهت عقربه های ساعت یا خلاف آن بچرخانید تا پروژکتور بالا یا پایین برود.

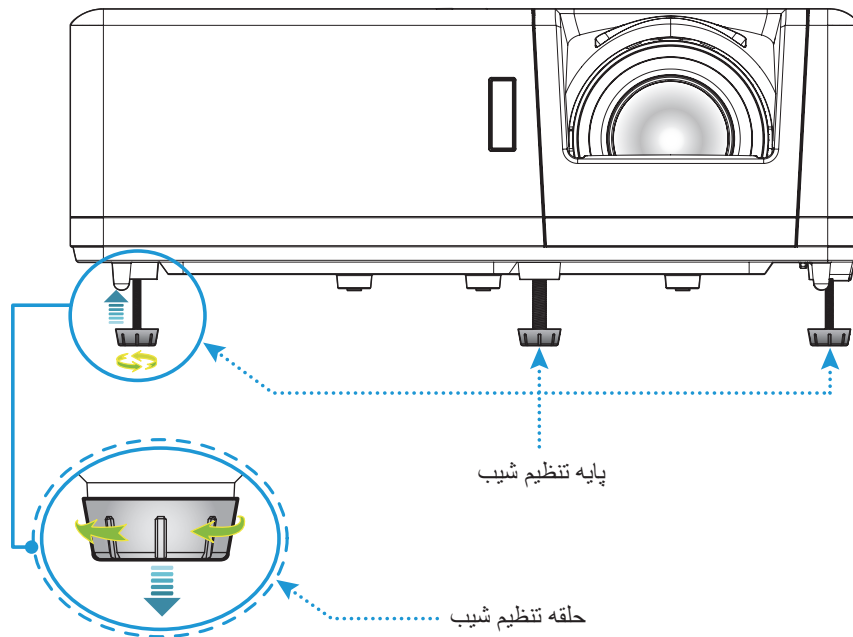

بزرگنمایی و فوکوس

- برای تنظیم اندازه تصویر، اهرم بزرگنمایی را در جهت عقربه های ساعت یا خلاف آن بچرخانید تا اندازه تصویر نمایش داده شده توسط پروژکتور افزایش یا کاهش یابد.
- برای تنظیم فوکوس، حلقه فوکوس را در جهت یا خلاف جهت حرکت عقربه های ساعت بچرخانید تا زمانی که تصویر شفاف و قابل مشاهده شود.

کلید چرخان فوکوس

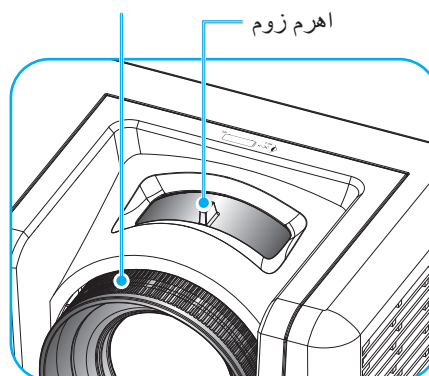

نصب و راه اندازی

راه اندازی از راه دور

نصب / تعویض باتری ها

دو باتری سایز AAA برای کنترل از راه دور ارائه می شود.

- ۱- پوشش باتری موجود در پشت کنترل از راه دور را جدا کنید.
- ۲- همانطور که نشان داده شده است، باتری AAA را در محفظه باتری قرار دهید.
- ۳- پوشش پشتی روی کنترل از راه دور را تعویض کنید.

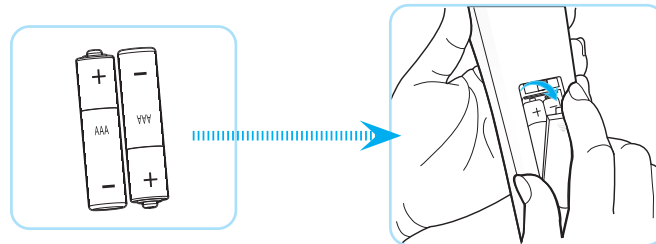

توجه: فقط با همان نوع باتری یا باتری های مشابه تعویض کنید.

احتیاط

استفاده نامناسب از باتری ها می تواند سبب نشت شیمیایی یا انفجار شود. دستورالعمل های زیر را دنبال کنید.

- باتری هایی از نوع مختلف را با یکدیگر ترکیب نکنید. انواع مختلف باتری دارای مشخصات متفاوتی هستند.
- از باتری های کهنه و نو همراه با یکدیگر استفاده نکنید. ترکیب باتری های قدیمی و جدید می تواند طول عمر باتری های جدید را کوتاه کرده یا سبب ایجاد نشت مواد شیمیایی در باتری های قدیمی شود.
- به محض خالی شدن باتری ها، آنها را بیرون بیاورید. مواد شیمیایی که از باتری ها بیرون می ریزند با پوست تماس برقرار می کنند و ممکن است سبب ایجاد دانه هایی بر روی پوست شوند. در صورت مشاهده نشت مواد شیمیایی، با کمک یک پارچه به طور کامل آن را پاک کنید.
- باتری های ارائه شده با این دستگاه ممکن است بسته به شرایط نگهداری از طول عمر کمتری برخوردار باشند.
- اگر برای مدت زمان طولانی نمی خواهید از کنترل از راه دور استفاده کنید، باتری ها را بیرون بیاورید.
- هنگامی که باتری را دور می اندازید، از قوانین موجود در آن منطقه یا کشور تبعیت کنید.

نصب و راه اندازی

برد مؤثر

حسگر کنترل از راه دور مادون قرمز (IR) در قسمت کنار و بالای پروژکتور قرار دارد. مطمئن شوید که کنترل از راه دور را در یک زاویه بین ۶۰ درجه عمود بر حسگر کنترل از راه دور IR نگه داشته اید تا بتواند به درستی کار کند. فاصله بین کنترل از راه دور و حسگر نباید بیشتر از ۱۲ متر (~۳۹,۴ فوت) باشد.

- مطمئن شوید که مانعی بین کنترل از راه دور و حسگر IR پروژکتور وجود ندارد زیرا ممکن است مانع دریافت پرتوی مادون قرمز شود.
- مطمئن شوید که فرستنده مادون قرمز کنترل از راه دور در معرض نور مستقیم خورشید یا لامپ های فلورسنت نیستند.
- لطفاً دستگاه کنترل از راه دور را دور از لامپ های فلورسنت با فاصله ای بیش از ۲ متر قرار دهید، زیرا در غیر این صورت ممکن است دستگاه کنترل از راه دور خراب شود.
- اگر کنترل از راه دور به لامپ های فلورسنت نوع-اینورتر نزدیک باشد، ممکن است گاهی اوقات کار نکند.
- اگر کنترل از راه دور و پروژکتور با یکدیگر فاصله بسیار کمی داشته باشند، کنترل از راه دور ممکن است کار نکند.
- وقتی شما کنترل از راه دور را رو به صفحه نمایش می گیرید، فاصله مؤثر بین کنترل از راه دور تا صفحه نمایش کمتر از ۵ متر است و در این فاصله پرتوهای IR به پروژکتور باز می گردند. با این حال، برد مؤثر ممکن است بسته به صفحه های نمایش تغییر کند.

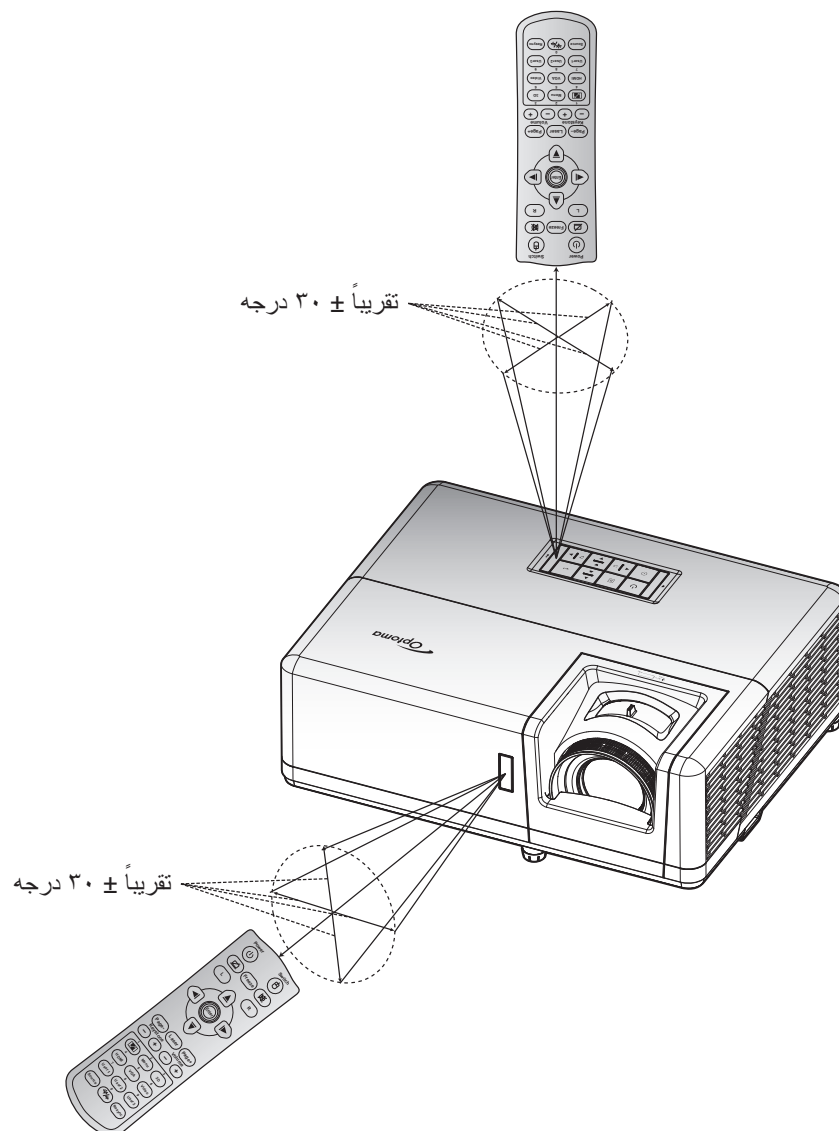

استفاده از پروژکتور

روشن/خاموش کردن پروژکتور

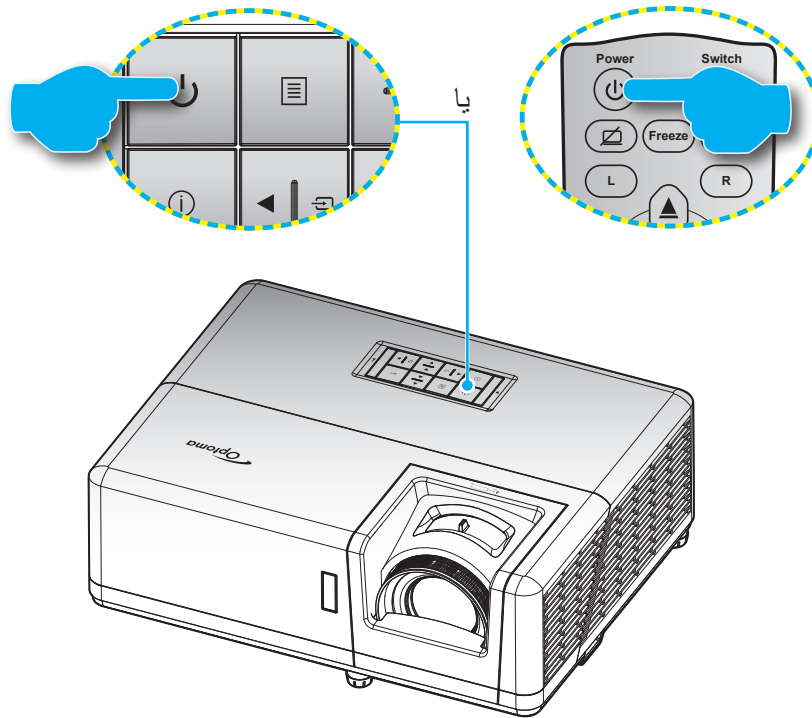

روشن

- ۱- سیم برق و کابل سیگنال/منبع را به درستی متصل کنید. پس از اتصال، چراغ LED روشن-خاموش به رنگ قرمز در می آید.
 - ۲- با فشردن (P) از روی صفحه کلید یا کنترل از راه دور، پروژکتور را روشن کنید.
 - ۳- یک صفحه شروع به کار بعد از مدت تقریبی ۱۰ ثانیه نمایش داده می شود و چراغ روشن/خاموش کردن به رنگ آبی چشمک می زند.
- توجه:** دفعه اول که پروژکتور را روشن می کنید، از شما خواسته می شود زبان دلخواه، جهت پخش و سایر تنظیمات را انتخاب کنید.

کلید خاموش کردن دستگاه

- ۱- با فشار دادن "P" روی پروژکتور یا صفحه کلید یا کنترل از راه دور، پروژکتور را خاموش کنید.
- ۲- پیام زیر نمایش داده خواهد شد:

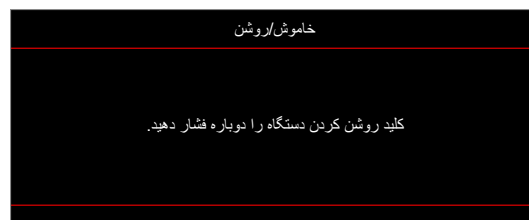

- ۳- برای تأیید دکمه "P" را دوباره فشار دهید، در غیر اینصورت پیام پس از ۱۵ ثانیه ناپدید خواهد شد. هنگامی که دکمه "P" برای بار دوم فشار داده می شود، پروژکتور خاموش می شود.
- ۴- پنکه های خنک کننده به مدت تقریبی ۱۰ ثانیه کار می کنند تا دستگاه خنک شود و چراغ LED روشن/خاموش به رنگ آبی چشمک بزند. وقتی چراغ روشن/خاموش به طور ثابت قرمز می شود، این امر به این معنا است که پروژکتور به حالت آماده باش وارد شده است. در صورتی که می خواهید پروژکتور را دوباره روشن نمایید، باید صبر کنید تا چرخه خنک کردن کامل شود و به حالت انتظار درآید. وقتی پروژکتور در حالت انتظار است کافی است دوباره دکمه (P) را فشار دهید تا پروژکتور روشن شود.
- ۵- سیم برق را از پریز و پروژکتور جدا کنید.

توجه: توصیه می شود که پروژکتور را بلافاصله بعد از خاموش شدن، روشن نکنید.

نصب و راه اندازی

انتخاب منبع ورودی



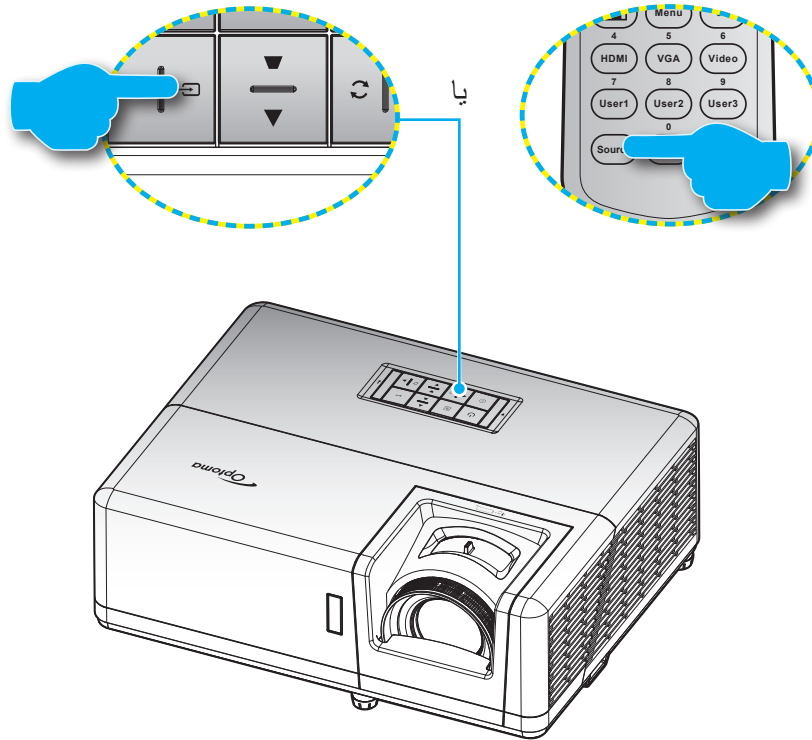



منبع متصل شده ای را که می خواهید روی صفحه نمایش دهید، از قبیل رایانه، نوت بوک، میدئو پلیر، و غیره، روشن کنید. پروژکتور به طور خودکار منبع را شناسایی خواهد کرد. اگر چندین منبع متصل است، دکمه  روی صفحه کلید پروژکتور یا **Source** را از کنترل از راه دور فشار دهید تا ورودی دلخواه انتخاب شود.



نصب و راه اندازی

پیمایش و ویژگی های منو

این پروژکتور مجهز به منوهای روی صفحه چندزبانه است که به شما امکان می دهد تصاویر را تنظیم کرده و مجموعه ای از تنظیمات را تغییر دهید.

- 1- برای باز کردن منوی روی صفحه، کلید  را از روی صفحه کلید پروژکتور یا کلید **Menu** را از روی کنترل از راه دور فشار دهید.
- 2- هنگامی که OSD ظاهر شد، از کلیدهای   برای انتخاب هر یک از آیتم های منوی اصلی استفاده کنید. درحالی که در صفحه ای خاص موردی را انتخاب می کنید، دکمه  را از روی صفحه کلید پروژکتور یا کلید **Enter** را از روی کنترل از راه دور فشار دهید تا به منوی فرعی وارد شوید.
- 3- از کلیدهای **tu** برای انتخاب مورد دلخواه در منوی فرعی استفاده کرده و سپس  یا **Enter** را برای مشاهده تنظیمات بیشتر استفاده کنید. با استفاده از کلیدهای **tu**، تنظیمات را انجام دهید.
- 4- آیتم بعدی را که باید تنظیم شود در منوی فرعی انتخاب نموده و مطابق بالا عمل کنید.
- 5- برای تایید دکمه  یا **Enter** را فشار دهید، تا صفحه نمایش به منوی اصلی بازگردد.
- 6- برای خروج، دوباره دکمه  یا **Menu** را فشار دهید. منوی OSD بسته شده و پروژکتور به صورت خودکار تنظیمات جدید را ذخیره می کند.

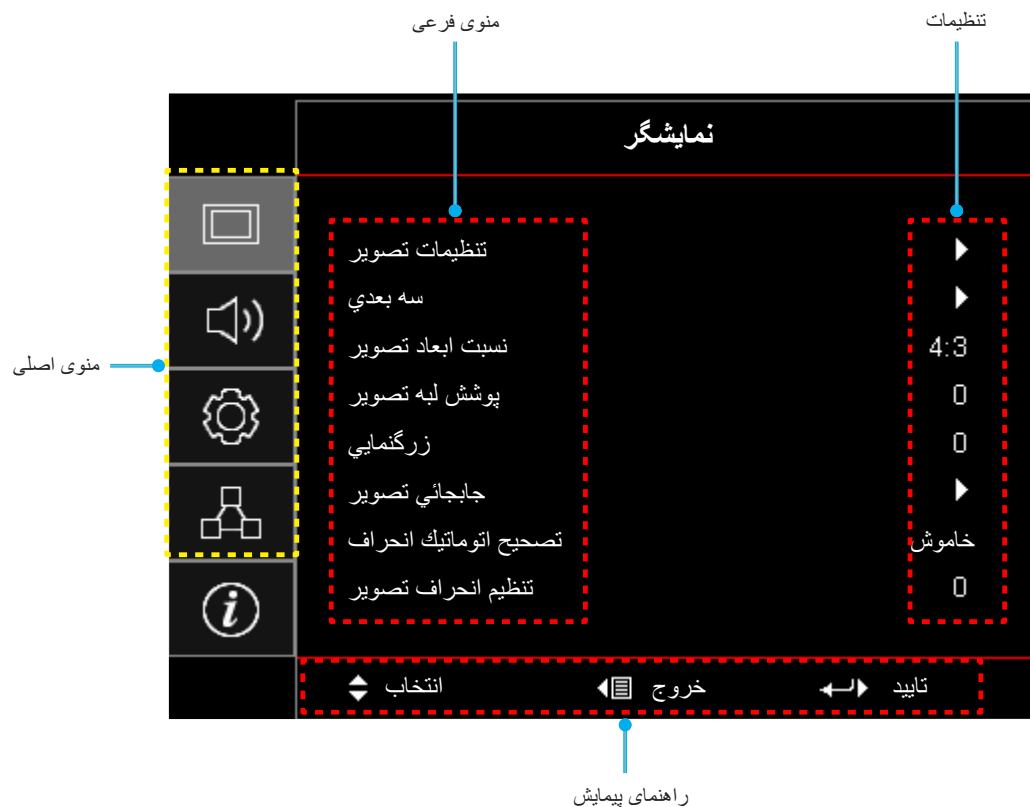

نصب و راه اندازی

مجموعه منوی OSD



توجه: موارد و ویژگی های موجود در منوی درختی روی صفحه به مدل و منطقه بستگی دارند. Optoma از این حق برخوردار است برای بهبود عملکرد محصول، بدون هیچ اطلاع قبلی مواردی را به آن اضافه کرده یا از آن حذف کند.

مقادیر	منوی فرعی ۴	منوی فرعی ۳	منوی فرعی ۲	منوی فرعی	منوی اصلی
حالت ارائه مطلب			انتخاب حالت نمایش		
روشن					
سینما					
بازی					
sRGB					
.DICOM SIM					
کاربر					
سه بعدی					
خاموش [پیش فرض]			رنگ دیوار		
تخته سیاه					
زرد کم رنگ					
سبز کم رنگ					
آبی کم رنگ					
صورتی					
خاکستری					
۵۰ ~ ۵۰-			شدت روشنایی	تنظیمات تصویر	نمایشگر
۵۰ ~ ۵۰-			کنتر است		
۱۵ ~ ۱			تیزی رنگ		
۵۰ ~ ۵۰-			رنگ		
۵۰ ~ ۵۰-			درجه رنگ		
		فیلم	گاما		
		ویدئو			
		کارت گرافیک			
		(۲،۲) استاندارد			
		۱،۸			
		۲،۰			
		۲،۴			
		۲،۶			
		سه بعدی			
		تخته سیاه			
		.DICOM SIM			
۱۰ ~ ۱		BrilliantColor™	تنظیمات رنگ		
گرم		انتخاب حالت های رنگ			
استاندارد					
کم رنگ					
سرد					





نصب و راه اندازی

مقادیر	منوی فرعی ۴	منوی فرعی ۳	منوی فرعی ۲	منوی فرعی	منوی اصلی				
قرمز [پیش فرض]	رنگ	تطبیق رنگ							
سبز									
آبی									
کیود									
زرد									
قرمز گلی									
سفید(*)									
۵۰ ~ ۵۰ [پیش فرض: ۰]						ته رنگ/R(*)			
۵۰ ~ ۵۰ [پیش فرض: ۰]						اشباع/G(*)			
۵۰ ~ ۵۰ [پیش فرض: ۰]						تقویت/B(*)			
انصراف [پیش فرض]	تنظیم مجدد								
بله									
	خروج	تنظیمات رنگ	متماثل به/ تقویت سه رنگ اصلی						
۵۰ ~ ۵۰-	تقویت رنگ قرمز								
۵۰ ~ ۵۰-	تقویت رنگ سبز								
۵۰ ~ ۵۰-	تقویت رنگ آبی								
۵۰ ~ ۵۰-	متماثل به قرمز								
۵۰ ~ ۵۰-	متماثل به سبز								
۵۰ ~ ۵۰-	متماثل به آبی								
انصراف [پیش فرض]	تنظیم مجدد								
بله									
	خروج					فضای رنگ [غیر ورودی HDMI]			
خودکار [پیش فرض]	RGB								
RGB									
YUV									
خودکار [پیش فرض]	فضای رنگ [ورودی HDMI]								
RGB (0~255)									
RGB (16~235)									
YUV	اتوماتیک								
خاموش									
روشن [پیش فرض]	فرکانس								
۱۰ ~ ۱۰ (به سیگنال بستگی دارد) [پیش فرض: ۰]									
۳۱ ~ ۰ (به سیگنال بستگی دارد) [پیش فرض: ۰]						مرحله			
۵ ~ ۵ (به سیگنال بستگی دارد) [پیش فرض: ۰]									
۵ ~ ۵ (به سیگنال بستگی دارد) [پیش فرض: ۰]									
سیاه دینامیک	موقعیت عمودی								
حالت صرفه جویی									
توان ثابت (خاموش/روشن = ۱۰۰٪ / ۹۵٪ / ۹۰٪ / ۸۵٪)									
روشنایی ثابت (خاموش/روشن = ۸۰٪ / ۷۵٪ / ۷۰٪)									
			انتخاب حالت‌های روشنایی						

نصب و راه اندازی

مقادیر	منوی فرعی ۴	منوی فرعی ۳	منوی فرعی ۲	منوی فرعی	منوی اصلی
			تنظیم مجدد	تنظیمات تصویر	نمایشگر
خاموش			وضعیت سه بعدی		
روشن [پیش فرض]			فن آوری سه بعدی		
لینک-DLP [پیش فرض]			تغییر وضعیت از سه بعدی به دوبعدی		
همگام سازی سه بعدی				سه بعدی	
سه بعدی [پیش فرض]					
چپ					
راست					
خودکار [پیش فرض]				قالب سه بعدی	
SBS					
ابتدا و انتها					
ترتیب فریم					
بسته فریم					
روشن				تبدیل همگام سه بعدی	
خاموش [پیش فرض]					
انصراف				تنظیم مجدد	
بله					
۴:۳					
۱۶:۹					
۱۶:۱۰					
کشش عمودی				نسبت ابعاد تصویر	
اصلي					
خودکار					
۰ ~ ۱۰ [پیش فرض: ۰]				پوشش لبه تصویر	
۵ ~ ۲۵ [پیش فرض: ۰]				زرگنمایی	
۱۰۰ ~ ۱۰۰ [پیش فرض: ۰]				جابجائی تصویر	
۱۰۰ ~ ۱۰۰ [پیش فرض: ۰]					
خاموش				افقی 	
روشن [پیش فرض]				عمودی 	
تصحیح اتوماتیک انحراف				تصحیح اتوماتیک انحراف	
۴۰ ~ ۴۰ [پیش فرض: ۰]				تنظیم انحراف تصویر	
خاموش [پیش فرض]					
روشن				بی صدا	صدا
۰ ~ ۱۰ [پیش فرض: ۵]				درجه صدا	

نصب و راه اندازی

مقادیر	منوی فرعی ۴	منوی فرعی ۳	منوی فرعی ۲	منوی فرعی	منوی اصلی
جلو  [پیش فرض]				پخش تصویر	
پشت 					
سقف بالا 					
عقب-بالا 					
۹:۱۶				نوع پرده نمایش	
۱۰:۱۶ [پیش فرض]					
خاموش [پیش فرض]			روشن کردن مستقیم	تنظیمات خاموش/روشن	
روشن			روشن کردن کلید سیگنال		
خاموش [پیش فرض]			حداقل زمان خاموشی خودکار		
روشن			حداقل زمان خاموشی		
۰ ~ ۱۸۰ (فواصل ۵ دقیقه ای) [پیش فرض: ۲۰]			همیشه روشن		
۰ ~ ۹۹۰ (فواصل ۳۰ دقیقه ای) [پیش فرض: ۰]			حالت خاموش/روشن (استندبای)		
خیر [پیش فرض]			برق USB (آماده به کار)		
بله			ایمنی		
فعال			تایمر ایمنی		
حالت صرفه جویی [پیش فرض]			تغییر رمز عبور		
خاموش [پیش فرض]			لینک HDMI		
روشن			شامل تلویزیون		
خیر [پیش فرض]			تنظیمات لینک HDMI		
بله			لینک را فعال کنید		
مشترک [پیش فرض]			لینک را غیرفعال کنید		
PJ → دستگاه					
دستگاه → PJ					
خاموش [پیش فرض]					
روشن					
شبکه سبز					
شبکه زرشکی					
شبکه سفید					
سفید					
خاموش					
روشن [پیش فرض]			عملکرد مادون قرمز		
خاموش			تنظیمات از راه دور [به کنترل از راه دور بستگی دارد]		

نصب و راه اندازی

مقادیر	منوی فرعی ۴	منوی فرعی ۳	منوی فرعی ۲	منوی فرعی	منوی اصلی
الگوی تست			F1		
شدت روشنایی					
کنتر است					
زمان خاموشی [پیش فرض]					
تطبیق رنگ					
انتخاب حالت‌های رنگ					
گاما					
پخش تصویر					
الگوی تست					
شدت روشنایی			F2	تنظیمات از راه دور [به کنترل از راه دور بستگی دارد]	
کنتر است					
زمان خاموشی					
تطبیق رنگ [پیش فرض]					
انتخاب حالت‌های رنگ					
گاما					
پخش تصویر					
الگوی تست [پیش فرض]					
شدت روشنایی					
کنتر است			F3		تنظیمات
زمان خاموشی					
تطبیق رنگ					
انتخاب حالت‌های رنگ					
گاما					
پخش تصویر					
۹۹ ~ ۰۰					
English [پیش فرض]					
Deutsch					
Français					
Italiano					
Español					
Português					
Polski					
Nederlands					
Svenska					
Norsk/Dansk					
Suomi					
ελληνικά					
繁體中文					
简体中文					
日本語					
한국어					
			زبان	انتخاب ها	شناسه پروژکتور

نصب و راه اندازی

مقادیر	منوی فرعی ۴	منوی فرعی ۳	منوی فرعی ۲	منوی فرعی	منوی اصلی
Русский			زبان		
Magyar					
Čeština					
عربي					
ไทย					
Türkçe					
فارسی					
Tiếng Việt					
Bahasa Indonesia					
Română					
Slovenčina					
بلا چپ	موقعیت منو در صفحه نمایش		تنظیمات منو	انتخاب ها	تنظیمات
بلا راست					
وسط					
پایین چپ					
پایین راست	زمان سنج منو				
خاموش					
۵ ثانیه					
۱۰ ثانیه [پیش فرض]	منبع اتوماتیک				
خاموش [پیش فرض]					
روشن	منبع تصویر ورودی				
HDMI1					
HDMI2					
VGA	نام ورودی				
پیش فرض [پیش فرض]					
قابل تنظیم					
پیش فرض [پیش فرض]					
قابل تنظیم	ارتفاع زیاد				
پیش فرض [پیش فرض]					
قابل تنظیم	قفل حالت نمایش				
خاموش [پیش فرض]					
روشن	قفل کلید				
خاموش [پیش فرض]					
روشن	پنهان کردن اطلاعات				
خاموش [پیش فرض]					
روشن					

نصب و راه اندازی

مقادیر	منوی فرعی ۴	منوی فرعی ۳	منوی فرعی ۲	منوی فرعی	منوی اصلی
پیش فرض [پیش فرض]			لوگو	انتخاب ها	تنظیمات
خنثی					
کاربر			رنگ زمینه		
هیچکدام					
آبی [پیش فرض]					
قرمز					
سبز					
خاکستری					
لوگو			OSD را مجدداً تنظیم کنید	تنظیم مجدد	
انصراف [پیش فرض]					
بله			تنظیم مجدد بر روی تنظیمات پیش فرض		
انصراف [پیش فرض]					
بله			وضعیت شبکه	شبکه LAN	
(فقط خواندن)					
(فقط خواندن)			آدرس MAC		
خاموش [پیش فرض]			DHCP		
روشن			آدرس IP		
۱۹۲,۱۶۸,۰۰,۱۰۰ [پیش فرض]			پوشاننده شبکه فرعی		
۲۵۵,۲۵۵,۲۵۵,۰ [پیش فرض]			درگاه		
۱۹۲,۱۶۸,۰۰,۲۵۴ [پیش فرض]			DNS		
۱۹۲,۱۶۸,۰۰,۵۱ [پیش فرض]			تنظیم مجدد		
خاموش			Crestron		کنترل
روشن [پیش فرض] توجه: پورت ۴۱۷۹۴					
خاموش			Extron		
روشن [پیش فرض] توجه: پورت ۲۰۲۳					
خاموش			لینک پروژکتور		
روشن [پیش فرض] توجه: پورت ۴۳۵۲					
خاموش			AMX پیدا کردن دستگاه		
روشن [پیش فرض] توجه: پورت ۹۱۳۱					
خاموش			Telnet		
روشن [پیش فرض] توجه: پورت ۲۳					
خاموش			HTTP		
روشن [پیش فرض] توجه: پورت ۸۰					

نصب و راه اندازی

مقادیر	مثنوی فرعی ۴	مثنوی فرعی ۳	مثنوی فرعی ۲	مثنوی فرعی	مثنوی اصلی
				تنظیمی	اطلاعات
				شماره سریال	
				منبع ورودی تصویر	
۰۰x۰۰				وضوح تصویر	
۰,۰۰ هرتز				میزان بازیابی	
				انتخاب حالت نمایش	
				حالت خاموش/روشن (استندبای)	
۰ ساعت				زمان (ساعت) کارکرد منبع نور	
				وضعیت شبکه	
				آدرس IP	
۹۹ ~ ۰۰				شناسه پروژکتور	
				انتخاب حالت‌های روشنایی	
			سیستم	نسخه نرم افزار	
			شبکه LAN		
			MCU		

منوی نمایش

منوی تنظیمات تصویر نمایش داده می شود

انتخاب حالت نمایش

چند حالت نمایش از پیش تعریف شده وجود دارد که متناسب با تنظیمات مشاهده خودتان می توانید انتخاب کنید. همه حالت ها توسط تیم رنگ متخصص ما به خوبی تنظیم شده است تا بهترین حالت رنگ برای طیف گسترده ای از محتوا ارائه شود.

- **حالت ارائه مطلب:** این حالت برای اکثر موارد نمایش در محیط های کاری و حرفه ای و آموزشی مناسب است.
- **روشن:** این حالت برای مکان هایی که به نور بسیار زیادی نیاز است، مثلاً هنگامی که از پروژکتور در اتاق های پرنور استفاده می کنید مناسب است.
- **سینما:** بهترین توازن رنگ و جزئیات را برای تماشای فیلم ارائه می کند.
- **بازی:** پروژکتور را برای حداکثر کنتراست و پخش رنگ های شفاف بهینه سازی می کند و می توانید هنگام پخش بازی های ویدیویی، جزئیات سایه ها را نیز ببینید.
- **sRGB:** این حالت دقیق ترین رنگ ها را نمایش می دهد.
- **DICOM SIM:** این حالت برای مشاهده تصاویر با مقیاس خاکستری ایجاد شده است، و برای مشاهده تصاویر ایکس ری و اسکن های مربوط به دوره های آموزش پزشکی مناسب است.
- **توجه:** *این پروژکتور برای استفاده در موارد تشخیص پزشکی مناسب نیست.
- **کاربر:** تنظیمات تعریف شده توسط کاربر را ذخیره می کند و تنظیمات حالت نمایش را به دلخواه شما اجرا می کند.
- **سه بعدی:** تنظیمات را برای مشاهده محتوای سه بعدی بهینه سازی می کند.
- **توجه:** برای مشاهده جلوه های سه بعدی، باید عینک سه بعدی *DLP Link* سازگار داشته باشید. برای کسب اطلاعات بیشتر به قسمت سه بعدی مراجعه کنید.

رنگ دیوار

برای تنظیم رنگ های تصویر پخش شده هنگام پخش روی دیوار بدون پرده نمایش مناسب است. همه حالت ها توسط تیم رنگ متخصص ما به خوبی تنظیم شده است تا بهترین حالت رنگ ارائه شود.

چند حالت نمایش از پیش تعریف شده وجود دارد که متناسب با رنگ دیوار می توانید انتخاب کنید. از بین خاموش، تخته سیاه، زرد کم رنگ، سبز کم رنگ، آبی کم رنگ، صورتی و خاکستری انتخاب کنید.

توجه: برای پخش رنگ ها با جزئیات دقیق، توصیه می کنیم از پرده نمایش استفاده کنید.

شدت روشنایی

برای تنظیم شدت روشنایی تصویر کاربرد دارد.

کنتراست

درجه اختلاف بین روشنترین و تیره ترین نقاط تصویر را کنترل می کند.

تیزی رنگ

برای تنظیم وضوح تصویر کاربرد دارد.

رنگ

تصویر ویدئو را با سیاه و سفید تنظیم کنید تا رنگ کاملاً اشباع شود.

درجه رنگ

توازن رنگ بین قرمز و سبز را تنظیم می کند.

نصب و راه اندازی

گاما

یک نوع منحنی گاما را تنظیم کنید. پس از پایان یافتن تنظیم اولیه و تنظیم دقیق، مراحل تنظیم گاما را برای بهینه کردن خروجی تصویر دنبال کنید.

- فیلم: برای سینمای خانگی.
- ویدئو: برای منبع ویدئو یا تلویزیون.
- کارت گرافیک: برای منبع کامپیوتر/عکس.
- (۲,۲) استاندارد: برای تنظیم استاندارد.
- ۲,۶ / ۲,۴ / ۲,۰ / ۱,۸: برای منبع کامپیوتر/عکس خاص.

توجه:

- این گزینه ها تنها در صورتی قابل استفاده هستند که عملکرد حالت سه بعدی غیرفعال باشد، تنظیم رنگ دیوار روی تخته سیاه و تنظیم انتخاب حالت نمایش روی **DICOM SIM** باشد.
- در حالت سه بعدی کاربرد فقط می تواند سه بعدی را برای تنظیم گاما انتخاب کند.
- اگر تنظیم رنگ دیوار روی تخته سیاه باشد، کاربرد فقط می تواند تخته سیاه را برای تنظیم گاما انتخاب کند.
- اگر تنظیم انتخاب حالت نمایش روی **DICOM SIM** باشد، کاربرد فقط می تواند **DICOM SIM** را برای تنظیم گاما انتخاب کند.

تنظیمات رنگ

تنظیمات رنگ را پیکربندی کنید.

- **BrilliantColor™**: این آیتم قابل تنظیم، با استفاده از یک الگوریتم جدید پردازش رنگ و بهبود، امکان می دهد که عکس در کنار برخورداری از رنگ های واقعی و پر طراوت، روشنایی بیشتری نیز داشته باشد.
- **انتخاب حالتهای رنگ**: یک درجه رنگ را از گرم، استاندارد، کم رنگ یا سرد انتخاب کنید.
- **تطبیق رنگ**: گزینه های زیر را انتخاب کنید:
 - رنگ: سطح رنگ سبز، سیاه، فیروزه ای، زرد، زرشکی و سفید را برای تصویر تنظیم کنید.
 - ته رنگ/R(قرمز)*: توازن رنگ بین قرمز و سبز را تنظیم می کند.
 - **توجه:** * اگر تنظیم رنگ روی سفید تنظیم شده باشد، می توانید تنظیم رنگ قرمز را انجام دهید.
 - اشباع/G(سبز)*: تصویر ویدئو را با سیاه و سفید تنظیم کنید تا رنگ کاملاً اشباع شود.
 - **توجه:** * اگر تنظیم رنگ روی سفید تنظیم شده باشد، می توانید تنظیم رنگ سبز را انجام دهید.
 - تقویت/B(آبی)*: روشنایی تصویر را تنظیم کنید.
 - **توجه:** * اگر تنظیم رنگ روی سفید تنظیم شده باشد، می توانید تنظیم رنگ آبی را انجام دهید.
 - تنظیم مجدد: تنظیمات پیش فرض کارخانه را برای تطبیق رنگ برگردانید.
 - خروج: از منوی "تطبیق رنگ" خارج شوید.
- **متماایل به/ تقویت سه رنگ اصلی**: این تنظیمات به شما امکان می دهد تا روشنایی (تقویت) و کنتراست (متماایل) یک تصویر را پیکربندی کنید.
 - تنظیم مجدد: تنظیمات پیش فرض کارخانه را برای تطبیق/تقویت RGB برگردانید.
 - خروج: از منوی "متماایل به/ تقویت سه رنگ اصلی" خارج شوید.
- **فضای رنگ (فقط غیر ورودی HDMI)**: نوع ماتریس رنگ مناسب را از میان موارد زیر انتخاب کنید: خودکار، RGB، یا YUV.
- **فضای رنگ (فقط ورودی HDMI)**: نوع ماتریس رنگ مناسب را از میان موارد زیر انتخاب کنید: خودکار، RGB (0~255)، YUV و RGB (16~235).

نصب و راه اندازی

سیگنال

گزینه های سیگنال را تنظیم کنید.

- **اتوماتیک:** به صورت خودکار سیگنال را پیکربندی کنید (گزینه های فرکانس و مرحله به رنگ خاکستری در می آیند). اگر گزینه خودکار غیرفعال باشد، گزینه های فرکانس و مرحله برای موج یابی و ذخیره تنظیمات نمایش داده می شوند.
 - **فرکانس:** فرکانس داده صفحه نمایش را تغییر می دهد تا به فرکانس کارت گرافیک رایانه شما مطابقت داشته باشد. تنها زمانی که تصویر به صورت عمودی لرزش داشته باشد از این عملکرد استفاده کنید.
 - **مرحله:** زمانبندی سیگنال صفحه نمایش را با کارت گرافیک تطبیق می دهد. در صورتی که تصویر ثابت نیست یا لرزش دارد، از این گزینه استفاده نمایید.
 - **موقعیت افقی:** موقعیت افقی تصویر را تنظیم کنید.
 - **موقعیت عمودی:** موقعیت عمودی تصویر را تنظیم کنید.
- توجه:** این منو فقط در صورتی در دسترس است که منبع ورودی *RGB*/مؤلفه باشد.

انتخاب حالت های روشنایی

تنظیمات حالت روشنایی را تنظیم کنید.

- **سیاه دینامیک:** از این گزینه استفاده کنید تا روشنایی تصویر را تنظیم کرده و بهترین کنتراست را داشته باشید.
- **حالت صرفه جویی:** برای کم کردن نور لیزر پروژکتور و کم کردن میزان برق مصرفی و همچنین افزایش طول عمر دیود لیزری، "حالت صرفه جویی" را انتخاب کنید.
- **توان ثابت:** درجه قدرت را برای حالت روشنایی انتخاب کنید.
- **روشنایی ثابت:** روشنایی ثابت، قدرت روشنایی LD را تغییر می دهد و در نتیجه روشنایی به مرور زمان تغییری نمی کند.

تنظیم مجدد

تنظیمات پیش فرض کارخانه را برای تطبیق رنگ برگردانید.

نصب و راه اندازی

منوی نمایش سه بعدی

توجه:

- این پروژکتور از نوع پروژکتور سه بعدی آماده با راهکار *DLP-Link 3D* است.
- قبل از مشاهده ویدیو حتماً بررسی کنید از عینک های سه بعدی برای *DLP-Link 3D* استفاده کنید.
- این پروژکتور از توالی فریم (حرکت صفحه) سه بعدی از طریق پورت های *HDMI1/HDMI2/VGA* پشتیبانی می کند.
- برای فعال کردن حالت سه بعدی، نرخ فریم ورودی را باید فقط روی ۶۰ هرتز تنظیم کنید، نرخ فریم کمتر یا بیشتر پشتیبانی نمی شود.
- برای اینکه بهترین عملکرد را داشته باشید، توصیه می شود وضوح را روی ۱۰۸۰×۱۹۲۰ تنظیم کنید. لطفاً توجه کنید که وضوح 4K (۲۱۶۰×۳۸۴۰) در حالت سه بعدی پشتیبانی نمی شود.

وضعیت سه بعدی

برای فعالسازی یا غیرفعال سازی عملکرد سه بعدی، از این گزینه استفاده کنید.

- خاموش: "خاموش" را برای غیرفعال کردن حالت سه بعدی انتخاب کنید.
- روشن: "روشن" را برای فعال کردن حالت سه بعدی انتخاب کنید.

فن آوری سه بعدی

از این گزینه برای انتخاب فن آوری سه بعدی استفاده کنید.

- لینک-DLP: این گزینه را برای استفاده از تنظیمات بهینه شده برای عینک سه بعدی DLP انتخاب کنید.
- همگام سازی سه بعدی: این گزینه را برای استفاده از تنظیمات بهینه شده برای مادون قرمز، RF یا عینک سه بعدی پولاریزه انتخاب کنید.

تغییر وضعیت از سه بعدی به دوبعدی

برای تعیین نحوه ای که محتوای سه بعدی باید روی صفحه ظاهر شود، از این گزینه استفاده کنید.

- سه بعدی: سیگنال ۳ بعدی را نمایش دهید.
- چپ (چپ): کادرهای چپ محتوای ۳ بعدی را نمایش دهید.
- راست (راست): کادر راست محتوای سه بعدی را نمایش دهید.

قالب سه بعدی

برای انتخاب محتوای قالب سه بعدی مناسب، از این گزینه استفاده کنید.

- خودکار: پس از کشف یک سیگنال شناسایی سه بعدی، قالب سه بعدی به طور خودکار انتخاب می شود.
- SBS: سیگنال ۳ بعدی را در قالب "کنار-به-کنار" نمایش دهید.
- ابتدا و انتها: سیگنال سه بعدی را در قالب "ابتدا و انتها" نمایش دهید.
- ترتیب فریم: سیگنال سه بعدی را در قالب "ترتیب فریم" نمایش دهید.
- بسته فریم: سیگنال سه بعدی را در قالب "بسته فریم" نمایش دهید.

تبدیل همگام سه بعدی

برای فعالسازی/غیرفعالسازی عملکرد تنظیم حالت سه بعدی، از این گزینه استفاده کنید.

تنظیم مجدد

تنظیمات پیش فرض کارخانه را برای تنظیمات سه بعدی برگردانید.

- انصراف: برای لغو بازنشانی، انتخاب کنید.
- پله: این گزینه را برای بازگشت به تنظیمات پیش فرض کارخانه برای حالت سه بعدی انتخاب کنید.

نصب و راه اندازی

نمایش منوی نسبت ابعادی

نسبت ابعاد تصویر

نسبت ابعادی تصویر نمایش داده شده را بین گزینه های زیر انتخاب کنید:

- ۳:۴: این قالب برای منابع ورودی ۳:۴ کاربرد دارد.
- ۹:۱۶: این قالب برای ورودی ۹:۱۶ کاربرد دارد؛ مانند DVD و HDTV طراحی شده برای تلویزیون صفحه عریض.
- ۱۰:۱۶: این قالب برای منبع های ورودی ۱۰:۱۶ است؛ مانند لپ تاپ های صفحه عریض.
- کشش عمودی: این حالت تصویر ۱:۲,۳۵ را به صورت عمودی گسترش می دهد (می کشد) و نوارهای سیاه را حذف می کند.
- اصلي: این قالب، تصویر اصلی را بدون تغییر اندازه نشان می دهد.
- خودکار: به صورت خودکار، قالب نمایش را انتخاب می کند.

توجه:

اطلاعات کامل درباره حالت کشش عمودی:

- برخی از فرمت های DVD های عریض برای تلویزیون های ۹x۱۶ تولید نشده اند. در این شرایط، تصویر در صورت پخش در حالت ۹:۱۶ درست دیده نمی شود. در این شرایط، لطفاً سعی کنید برای مشاهده DVD از حالت ۳:۴ استفاده کنید. اگر محتوا ۳:۴ نباشد، در نمایش ۹:۱۶ نوارهای مشکی در اطراف تصویر وجود خواهد داشت. برای این نوع محتوا، شما می توانید برای پر کردن تصویر در صفحه ۹:۱۶ از حالت "کشش عمودی" استفاده کنید.
- اگر از لنز خارجی آنامورفیک استفاده می کنید، این حالت "کشش عمودی" همچنین به شما امکان می دهد تا محتوای ۱:۲,۳۵ (شامل DVD آنامورفیک و منبع فیلم HDTV) مشاهده کنید که عریض آنامورفیک پشتیبان برای نمایش ۹x۱۶ در تصویر عریض ۱:۲,۳۵ سازگار شده است. در این صورت، نوار مشکی دیده نمی شود. قدرت منبع نور و وضوح عمودی به طور کامل مورد استفاده قرار می گیرد.
- برای استفاده از حالت بسیار عریض، کارهای زیر را انجام دهید:
 - ا) نسبت ابعادی صفحه را روی ۱:۲,۰ تنظیم کنید.
 - ب) فرمت "Superwide" را انتخاب کنید.
 - ج) تصویر پروژکتور را به درستی روی صفحه تراز کنید.

نصب و راه اندازی

فاصله ورودی: ماتی HDMI 1/2 = ۳۲٫۹ میلی ثانیه @1080p@۰۶ هرتز

جدول مقیاس بندی WXGA (نوع صفحه ۱۰x۱۶):

توجه:

- انواع صفحه پشتیبانی شده ۹:۱۶ (۷۲۰x۱۲۸۰)، ۱۰:۱۶ (۸۰۰x۱۲۸۰).
- وقتی نوع صفحه ۹:۱۶ است، فرمت ۱۰x۱۶ دیگر در دسترس نیست.
- وقتی نوع صفحه ۱۰:۱۶ است، فرمت ۹x۱۶ دیگر در دسترس نیست.
- اگر گزینه خودکار را انتخاب کنید، حالت نمایش نیز به صورت خودکار تغییر می کند.

کامپیوتر	720p	1080i/p	576i/p	480i/p	۱۰:۱۶ صفحه
					مقیاس روی ۸۰۰x۱۰۶۶.
					مقیاس روی ۸۰۰x۱۲۸۰.
					مقیاس را روی ۹۶۰x۱۲۸۰ تنظیم کرده، سپس تصویر ۸۰۰x۱۲۸۰ مرکزی را برای پخش دریافت کنید.
۱:۱ نگاشت در مرکز.	۷۲۰ x ۱۲۸۰ در مرکز می آورد.	۱:۱ نمایش تعیین موقعیت ۸۰۰x۱۲۸۰.			۱:۱ نگاشت در مرکز.
					خودکار
					- منبع ورودی روی محل نمایش ۸۰۰x۱۲۸۰ تنظیم می شود و نسبت ابعادی اصلی حفظ می شود. - اگر منبع ۳:۴ است، نوع صفحه به صورت خودکار به اندازه ۸۰۰x۱۰۶۶ تغییر می کند. - اگر منبع ۹:۱۶ است، نوع صفحه به صورت خودکار به اندازه ۷۲۰x۱۲۸۰ تغییر می کند. - اگر منبع ۹:۱۵ است، نوع صفحه به صورت خودکار به اندازه ۷۶۸x۱۲۸۰ تغییر می کند. - اگر منبع ۱۰:۱۶ است، نوع صفحه به صورت خودکار به اندازه ۸۰۰x۱۲۸۰ تغییر می کند.

قانون تعیین موقعیت خودکار WXGA (نوع صفحه ۱۰x۱۶):

خودکار	وضوح ورودی		خودکار/مقیاس
	وضوح عمودی	وضوح افقی	
۳:۴	۴۸۰	۶۴۰	۸۰۰
	۶۰۰	۸۰۰	۸۰۰
	۷۶۸	۱۰۲۴	۸۰۰
	۱۰۲۴	۱۲۸۰	۸۰۰
	۱۰۵۰	۱۴۰۰	۸۰۰
	۱۲۰۰	۱۶۰۰	۸۰۰
	۷۲۰	۱۲۸۰	۷۲۰
لپ تاپ عریض	۷۶۸	۱۲۸۰	۷۶۸
	۸۰۰	۱۲۸۰	۸۰۰
	۵۷۶	۷۲۰	۷۲۰
SDTV	۴۸۰	۷۲۰	۷۲۰
	۷۲۰	۱۲۸۰	۷۲۰
HDTV	۷۲۰	۱۲۸۰	۷۲۰
	۱۰۸۰	۱۹۲۰	۷۲۰

نصب و راه اندازی

جدول مقیاس بندی WXGA (نوع صفحه ۱۶ x ۹):

کامپیوتر	720p	1080i/p	576i/p	480i/p	۹:۱۶ صفحه
					مقیاس تا ۷۲۰x۹۶۰.
					مقیاس تا ۷۲۰x۱۲۸۰.
					مقیاس را روی ۷۲۰x۱۲۸۰ تنظیم کرده، سپس تصویر ۷۲۰x۱۲۸۰ مرکزی را برای پخش دریافت کنید.
اصلی	۱:۱ تعیین موقعیت در مرکز.	۱:۱ نمایش تعیین موقعیت ۷۲۰x۱۲۸۰.		۱:۱ نگاشت در مرکز.	کشش عمودی
خودکار	-در صورت انتخاب این قالب، نوع صفحه به صورت خودکار به ۹:۱۶ (۷۲۰x۱۲۸۰) تبدیل خواهد شد. - اگر منبع ۳:۴ است، نوع صفحه به صورت خودکار به اندازه ۷۲۰x۹۶۰ تغییر می کند. - اگر منبع ۹:۱۶ است، نوع صفحه به صورت خودکار به اندازه ۷۲۰x۱۲۸۰ تغییر می کند. - اگر منبع ۹:۱۵ است، نوع صفحه به صورت خودکار به اندازه ۷۲۰x۱۲۰۰ تغییر می کند. - اگر منبع ۱۰:۱۶ است، نوع صفحه به صورت خودکار به اندازه ۷۲۰x۱۱۵۲ تغییر می کند.				

قانون تعیین موقعیت خودکار WXGA (نوع صفحه ۱۶ x ۹):

خودکار	وضوح ورودی		خودکار/مقیاس
	وضوح افقی	وضوح عمودی	
۳:۴	۶۴۰	۴۸۰	۷۲۰
	۸۰۰	۶۰۰	۷۲۰
	۱۰۲۴	۷۶۸	۷۲۰
	۱۲۸۰	۱۰۲۴	۷۲۰
	۱۴۰۰	۱۰۵۰	۷۲۰
	۱۶۰۰	۱۲۰۰	۷۲۰
	۱۲۸۰	۷۲۰	۱۲۸۰
لپ تاپ عریض	۱۲۸۰	۷۶۸	۷۲۰
	۱۲۸۰	۸۰۰	۷۲۰
	۱۲۸۰	۱۱۵۲	۷۲۰
SDTV	۷۲۰	۵۷۶	۷۲۰
	۷۲۰	۴۸۰	۷۲۰
HDTV	۱۲۸۰	۷۲۰	۷۲۰
	۱۹۲۰	۱۰۸۰	۷۲۰

نمایش منوی ماسک لبه

یوشش لبه تصویر

برای حذف نویز ناشی از رمزگذاری ویدئو در لبه منبع ویدئو از این عملکرد استفاده کنید.

نمایش منوی زوم

زرگنمایی

از آن برای کوچک یا بزرگ کردن تصویر روی صفحه پخش استفاده کنید. زوم دیجیتال مانند زوم نوری نیست و در نتیجه کیفیت تصویر کم می شود.

توجه: هر بار که برق پروژکتور قطع و وصل می شود، تنظیمات زوم تغییری نمی کند.

نصب و راه اندازی

نمایش منوی جابجایی تصویر

جابجایی تصویر

موقعیت تصویر نمایش داده شده را به صورت افقی (افقی) یا عمودی (عمودی) تنظیم کنید.

منوی انحراف تصویر خودکار را نمایش دهید

تصحیح اتوماتیک انحراف

انحراف تصویری را که در اثر شیب پروژکتور ایجاد می شود به صورت خودکار اصلاح کنید.

منوی انحراف تصویر را نمایش دهید

تنظیم انحراف تصویر

انحراف تصویری را که در اثر شیب پروژکتور ایجاد می شود (± 40 درجه)، اصلاح کنید.

منوی صدا

منوی قطع صدا

بی صدا

برای خاموش کردن موقتی صدا از این گزینه استفاده کنید.

- روشن: "روشن" را انتخاب کنید تا حالت بیصدا فعال شود.
 - خاموش: "خاموش" را برای غیرفعال کردن حالت بیصدا انتخاب کنید.
- توجه:** "عملکرد" بی صدا" بر میزان صدای بلندگوی داخلی و خارجی تأثیر می گذارد.

منوی بلندی صدا

درجه صدا

میزان بلندی صدا را تنظیم کنید.

نصب و راه اندازی

منوی تنظیم

منوی تنظیم پخش

پخش تصویر

پخش مورد نظر را بین قسمت جلو، عقب، بالا روی سقف و بالا در عقب انتخاب کنید.

منوی تنظیم نوع صفحه

نوع برده نمایش

نوع صفحه نمایش را از بین ۱۰:۱۶ یا ۹:۱۶ انتخاب کنید.

منوی تنظیمات برق

روشن کردن مستقیم

برای فعال کردن حالت روشن کردن مستقیم، "روشن" را انتخاب کنید. هنگامی که برق متناوب متصل می شود، پروژکتور به صورت خودکار و بدون فشردن کلید "برق" در صفحه کلید پروژکتور یا در کنترل از راه دور، روشن می شود.

روشن کردن کلید سیگنال

برای فعال کردن حالت روشن کردن سیگنال، "روشن" را انتخاب کنید. با تشخیص سیگنال، پروژکتور به صورت خودکار و بدون فشردن کلید "برق" در صفحه کلید پروژکتور یا در کنترل از راه دور، روشن می شود.

توجه:

- اگر گزینه "روشن کردن کلید سیگنال" روی "روشن" است، میزان مصرف برق پروژکتور در حالت آماده به کار بیش از ۳ وات است.
- این عملکرد با منابع VGA و HDMI قابل استفاده است.

حداقل زمان خاموشی خودکار

مقدار زمان تایمر شمارش معکوس را تنظیم می کند. زمانی که هیچ سیگنالی به پروژکتور ارسال نشود، تایمر شمارش معکوس فعال می شود. پس از به پایان رسیدن شمارش معکوس (بر حسب دقیقه)، پروژکتور به صورت خودکار خاموش می شود.

حداقل زمان خاموشی

تایمر خواب را بیکربندی کنید.

- **حداقل زمان خاموشی:** مقدار زمان تایمر شمارش معکوس را تنظیم می کند. چه سیگنال به پروژکتور ارسال شود و چه سیگنال ارسال نشود، تایمر شمارش معکوس فعال می گردد. پس از به پایان رسیدن شمارش معکوس (بر حسب دقیقه)، پروژکتور به صورت خودکار خاموش می شود.
- **توجه:** هر بار که پروژکتور خاموش می شود، تایمر خواب بازنشانی می شود.
- **همیشه روشن:** علامت بزنیید تا تایمر خواب همیشه روشن باشد.

حالت خاموش/روشن (استندبای)

تنظیمات حالت روشن کردن را تنظیم کنید.

- **فعال:** "فعال" را برای برگشت به حالت آماده به کار معمولی انتخاب کنید.
- **حالت صرفه جویی:** برای صرفه جویی در صرف برق بیشتر از > ۵, ۰ وات، گزینه "حالت صرفه جویی" را انتخاب کنید.

برق USB (آماده به کار)

وقتی پروژکتور در حالت آماده به کار است، عملکرد برق USB را فعال یا غیرفعال کنید.

نصب و راه اندازی

منوی امنیت تنظیمات

ایمنی

برای درخواست یک رمز عبور قبل از استفاده از پروژکتور این عملکرد را فعال کنید.

- روشن: برای استفاده از تایید امنیتی در هنگام روشن کردن پروژکتور، "روشن" را انتخاب کنید.
- خاموش: با انتخاب "خاموش" می توانید بدون وارد کردن رمز عبور پروژکتور را روشن کنید.

توجه: رمز ورود بیش از ۱۲۳۴ است.

تایمر ایمنی

می توانید عملکرد زمان (ماه/روز/ساعت) را برای تنظیم تعداد ساعات استفاده از پروژکتور انتخاب کنید. پس از گذشت این زمان، از شما خواسته می شود که رمز عبور خود را دوباره وارد کنید.

تغییر رمز عبور

از آن برای تنظیم یا تغییر رمز عبوری استفاده کنید که هنگام روشن کردن پروژکتور از شما سؤال می شود.

منوی تنظیمات لینک HDMI

توجه:

- با اتصال دستگاه های سازگار با **HDMI CEC** به پروژکتور با استفاده از کابل های **HDMI**، می توانید با استفاده از ویژگی کنترل لینک **HDMI** از صفحه نمایش پروژکتور آنها را در همان وضعیت روشن یا خاموش کنترل کنید. با این کار یک یا چند دستگاه با استفاده از ویژگی لینک **HDMI** به صورت گروهی روشن یا خاموش می شوند. در یک تنظیم معمولی، پخش کننده **DVD** ممکن است از طریق آمپلی فایر یا سیستم سینمای خانگی به پروژکتور وصل باشد.

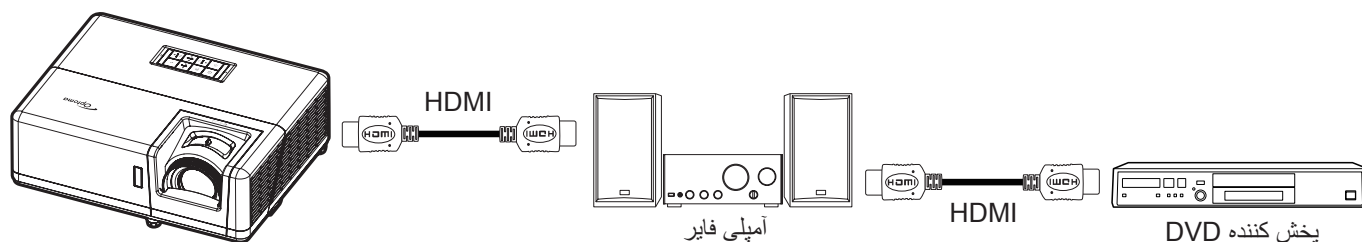

لینک HDMI

عملکرد لینک **HDMI** را فعال و غیرفعال می کند. گزینه های "شامل تلویزیون"، "لینک را فعال کنید" و "لینک را غیرفعال کنید" تنها در صورتی قابل دسترسی هستند که تنظیم روی "روشن" باشد.

شامل تلویزیون

اگر تنظیم روی "بله" باشد، تلویزیون و پروژکتور هر دو به صورت خودکار و همزمان خاموش می شوند. برای اینکه هر دو دستگاه همزمان خاموش نشوند، تنظیم را روی "خیر" بگذارید.

لینک را فعال کنید

فرمان روشن شدن **CEC**.

- **مشترک:** پروژکتور و دستگاه **CEC** هر دو به صورت همزمان روشن می شوند.
- **PJ** → **دستگاه:** دستگاه **CEC** فقط پس از روشن شدن پروژکتور، روشن می شود.
- **دستگاه** → **PJ:** پروژکتور فقط پس از روشن شدن دستگاه **CEC**، روشن می شود.

لینک را غیرفعال کنید

این عملکرد را فعال کنید تا لینک **HDMI** و پروژکتور هر دو به صورت خودکار و همزمان خاموش شوند.

نصب و راه اندازی

منوی تنظیم الگوی آزمایشی

الگوی تست

الگوی آزمایشی را از بین حالت های شبکه سبز، شبکه زرشکی، شبکه سفید، سفید انتخاب کنید یا این عملکرد (خاموش) را غیرفعال کنید.

راه اندازی منوی تنظیمات راه دور

عملکرد مادون قرمز

تنظیمات عملکرد مادون قرمز را تنظیم کنید.

- روشن

: "روشن" را انتخاب کنید تا پروژکتور با استفاده از کنترل از راه دور از گیرنده های مادون قرمز بالا و پایین شروع به کار کند.

- **خاموش:** "خاموش" را انتخاب کنید، پروژکتور با استفاده از کنترل از راه دور کار نمی کند. با انتخاب "خاموش" می توانید از صفحه کلید استفاده کنید.

F1/F2/F3

عملکرد پیش فرض را برای F1، F2 یا F3 از بین حالت های الگوی تست، شدت روشنایی، کنتراست، زمان خاموشی، تطبیق رنگ، انتخاب حالتهای رنگ، گاما یا پخش تصویر تخصیص دهید.

منوی راه اندازی شناسه پروژکتور

شناسه پروژکتور

تعریف شناسه را می توان از طریق منو (محدوده ۰-۹۹) انجام داد و به کاربر اجازه می دهد یک پروژکتور مجزا را با استفاده از RS232 کنترل کند.

توجه: برای مشاهده فهرست کامل فرمان های RS232 به راهنمای کاربر RS232 یا وبسایت ما مراجعه کنید.

منوی گزینه های تنظیم

زبان

منوی چندزبانه روی صفحه را از بین این زبان ها انتخاب کنید: انگلیسی، آلمانی، فرانسوی، ایتالیایی، اسپانیایی، پرتغالی، هلندی، لهستانی، سوئدی، نروژی، دانمارکی، فنلاندی، یونانی، چینی سنتی، چینی ساده، ژاپنی، کره ای، روسی، مجارستانی، چک، عربی، تایلندی، ترکی، فارسی، ویتنامی، اندونزیایی، رومانیایی، و اسلواکی.

تنظیمات منو

محل منو را روی صفحه تنظیم کنید و تنظیمات تایمر منو را پیکربندی کنید.

- **موقعیت منو در صفحه نمایش:** محل قرار گرفتن منو روی صفحه نمایش را انتخاب کنید.
- **زمان سنج منو:** مدت زمان نمایش منوی OSD را بر روی صفحه تنظیم کنید.

منبع اتوماتیک

این گزینه را انتخاب کنید تا پروژکتور بتواند به صورت خودکار منبع ورودی موجود را پیدا کند.

منبع تصویر ورودی

منبع ورودی را بین HDMI1، HDMI2 و VGA انتخاب کنید.

نام ورودی

از آن برای تغییر نام عملکرد برای شناسایی ساده تر استفاده کنید. گزینه های موجود عبارتند از: HDMI1، HDMI2 و VGA.

ارتفاع زیاد

زمانی که "روشن" انتخاب شود، فن ها سریعتر کار می کنند. این خصیصه برای مناطق دارای ارتفاع زیاد که غلظت هوا کمتر است، مناسب است.

قفل حالت نمایش

"روشن" یا "خاموش" را برای قفل کردن یا باز کردن قفل تنظیمات حالت نمایش تنظیم انتخاب کنید.

نصب و راه اندازی

قفل کلید

وقتی عملکرد قفل صفحه کلید "روشن" است، صفحه کلید قفل خواهد شد. با این حال، پروژکتور با استفاده از کنترل از راه دور می تواند کار کند. با انتخاب "خاموش" دوباره می توانید از صفحه کلید دوباره استفاده کنید.

پنهان کردن اطلاعات

برای مخفی کردن پیام اطلاعاتی این عملکرد را فعال کنید.

- **خاموش:** گزینه "خاموش" را برای نمایش پیام "در حال جستجو" انتخاب کنید.
- **روشن:** "روشن" را برای پنهان کردن پیام اطلاعاتی انتخاب کنید.

لوگو

از این عملکرد برای تعیین صفحه شروع دلخواه خود استفاده کنید. تغییرات صورت گرفته در دفعه بعدی روشن شدن پروژکتور اعمال می شوند.

- **پیش فرض:** صفحه شروع پیش فرض.
 - **خنثی:** لوگو در صفحه راه اندازی نمایش داده نمی شود.
 - **کاربر:** ابزار ثبت لوگو لازم است.
- توجه:** برای دانلود ابزار تصویربرداری لوگو به وبسایت مراجعه کنید.
فرمت فایل پشتیبانی شده: *png/bmp/jpg*

رنگ زمینه

از این عملکرد برای نمایش صفحه آرم آبی، قرمز، سبز، خاکستری، هیچکدام یا صفحه آرم استفاده کنید در هنگامی که هیچ سیگنالی در دسترس نیست.

توجه: اگر رنگ پس زمینه روی "هیچکدام" تنظیم شده باشد، رنگ پس زمینه سیاه است.

تنظیم منوی بازنشانی روی صفحه

OSD را مجدداً تنظیم کنید

تنظیمات پیش فرض کارخانه را برای تنظیمات منوی روی صفحه برگردانید.

تنظیم مجدد بروی تنظیمات پیش فرض

تنظیمات پیش فرض کارخانه را برای همه تنظیمات بر می گرداند.

نصب و راه اندازی

منوی شبکه

منوی LAN شبکه

وضعیت شبکه

وضعیت اتصال شبکه را نمایش دهید (فقط خواندنی).

آدرس MAC

آدرس MAC (فقط خواندنی) را نمایش دهید.

DHCP

برای فعالسازی یا غیرفعال سازی عملکرد DHCP، از این گزینه استفاده کنید.

- **خاموش:** برای تخصیص دادن IP، ماسک شبکه فرعی، دروازه و پیکربندی DNS به صورت دستی.
- **روشن:** پروژکتور به صورت خودکار یک آدرس IP را از شبکه تان دریافت می کند.

توجه: صفحه فعلی به صورت خودکار مقادیر وارد شده را اعمال می کند.

آدرس IP

آدرس IP را نمایش دهید.

پوشاننده شبکه فرعی

شماره ماسک شبکه فرعی را نمایش دهید.

درگاه

دروازه پیش فرض شبکه متصل به پروژکتور را نمایش دهید.

DNS

شماره DNS را نمایش دهید.

نحوه استفاده از مرورگر وب برای کنترل پروژکتور

- ۱- "روشن" را به گزینه DHCP روی پروژکتور تبدیل کنید تا سرور DHCP بتواند به صورت خودکار یک آدرس IP را اختصاص دهد.
- ۲- مرورگر وب را در کامپیوتر باز کنید و آدرس IP پروژکتور را بنویسید ("شیکه < شبکه < LAN < آدرس IP").
- ۳- نام کاربری و رمز عبور را وارد نمایید، و روی "ورود به سیستم" کلیک کنید. رابط وب پیکربندی پروژکتور باز می شود.

توجه:

- نام کاربری و رمز عبور پیش فرض، "admin" است.
- مراحل موجود در این قسمت بر اساس سیستم عامل Windows 7 است.
- اولین بار که به صفحه وب سرپرست وارد می شوید، باید رمز عبور پیش فرض سرپرست را تغییر دهید.

نصب و راه اندازی

برقراری اتصال مستقیم از رایانه به پروژکتور*

- 1- گزینه DHCP را روی پروژکتور "خاموش" کنید.
- 2- آدرس IP، ماسک شبکه فرعی، دروازه، و DNS را در پروژکتور ("شبکه < LAN") تنظیم کنید.
- 3- صفحه **شبکه و مرکز اشتراک گذاری** را در کامپیوترتان باز کنید و پارامترهای شبکه مشابه پروژکتور را به کامپیوترتان اختصاص دهید. برای ذخیره پارامترها، روی "تایید" کلیک کنید.

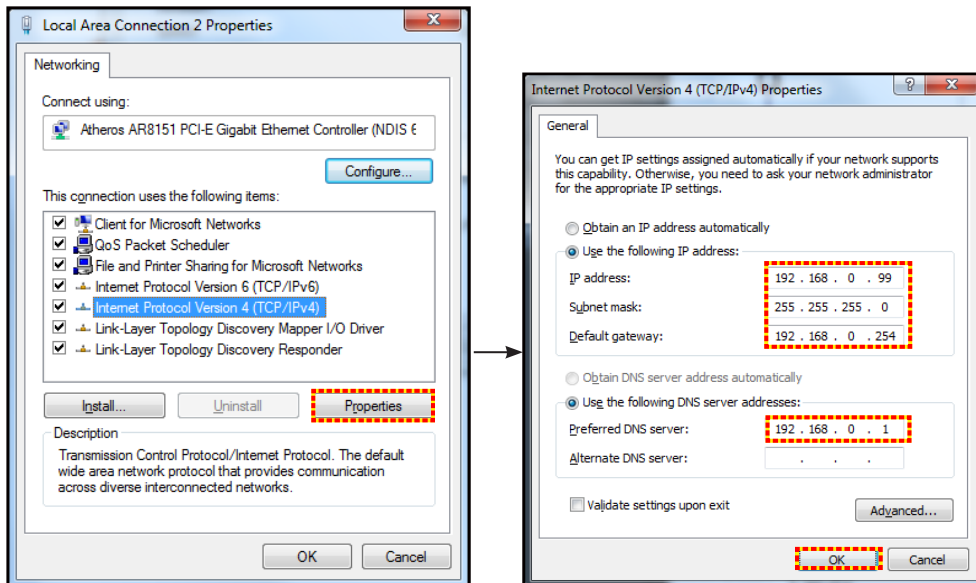

- 4- مرورگر وب را در رایانه تان باز کنید و در قسمت نشانی اینترنتی و آدرس IP موارد تخصیص داده شده در مرحله 3 را بنویسید. سپس کلید "تایید" را فشار دهید.

تنظیم مجدد

همه مقادیر را به پارامترهای LAN برگردانید.

منوی کنترل شبکه

Crestron

از این عملکرد برای انتخاب عملکرد شبکه استفاده کنید (درگاه: 41794 تماس بگیرید) با ما تماس بگیرید. برای کسب اطلاعات بیشتر، لطفاً از <http://www.crestron.com> و www.crestron.com/getroomview دیدن نمایید.

Extron

از این عملکرد برای انتخاب عملکرد شبکه استفاده کنید (درگاه: 2023 تماس بگیرید) با ما تماس بگیرید.

لینک پروژکتور

از این عملکرد برای انتخاب عملکرد شبکه استفاده کنید (درگاه: 4352 تماس بگیرید) با ما تماس بگیرید.

AMX پیدا کردن دستگاه

از این عملکرد برای انتخاب عملکرد شبکه استفاده کنید (درگاه: 9131 تماس بگیرید) با ما تماس بگیرید.

Telnet

از این عملکرد برای انتخاب عملکرد شبکه استفاده کنید (درگاه: 23 تماس بگیرید) با ما تماس بگیرید.

HTTP

از این عملکرد برای انتخاب عملکرد شبکه استفاده کنید (درگاه: 80 تماس بگیرید) با ما تماس بگیرید.

نصب و راه اندازی

منوی تنظیمات کنترل شبکه

قابلیت LAN RJ45

برای سادگی و راحتی عملیات، پروژکتور ویژگی های متنوع مدیریت شبکه سازی و راه دور را ارائه می دهد. قابلیت LAN/RJ45 پروژکتور از طریق یک شبکه، از قبیل مدیریت از راه دور: روشن/خاموش کردن، تنظیمات روشنایی و کنتراست. همچنین می توانید اطلاعات وضعیت پروژکتور را مشاهده کنید مانند موارد زیر: منبع-بیدئو، بی صدا، و غیره.

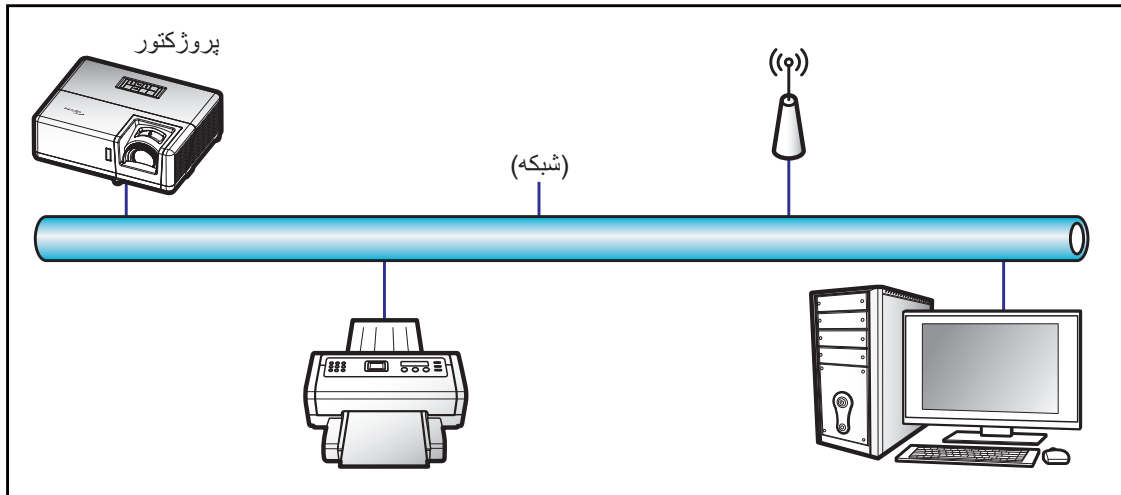

قابلیت های ترمینال LAN با سیم

این پروژکتور می تواند با استفاده از یک کامپیوتر (لپ تاپ) یا سایر دستگاه های خارجی از طریق درگاه LAN/RJ45 و Crestron / Extron / AMX (Device Discovery) / PJLink سازگار کنترل شود.

- Crestron علامت تجاری ثبت شده شرکت Crestron Electronics ایالات متحده آمریکا است.
 - Extron علامت تجاری ثبت شده شرکت Extron Electronics ایالات متحده آمریکا است.
 - AMX علامت تجاری ثبت شده شرکت AMX LLC ایالات متحده آمریکا است.
 - از PJLink برای علامت تجاری و لوگوی ثبت در ژاپن، ایالات متحده آمریکا، و سایر کشورها توسط JBMIA استفاده می شود.
- پروژکتور توسط دستورهای خاص کنترل کننده Crestron Electronics و نرم افزار مربوطه، برای نمونه RoomView® پشتیبانی می شود.

[/http://www.crestron.com](http://www.crestron.com)

این پروژکتور برای پشتیبانی از دستگاه (های) Extron برای مرجع سازگار است.

[/http://www.extron.com](http://www.extron.com)

این پروژکتور توسط AMX (شناسایی دستگاه) پشتیبانی می شود.

[/http://www.amx.com](http://www.amx.com)

این پروژکتور تمام دستورهای PJLink Class1 (نسخه ۱,۰۰) را پشتیبانی می کند.

[/http://pjlink.jbmia.or.jp/english](http://pjlink.jbmia.or.jp/english)

برای کسب اطلاعات بیشتر درباره انواع مختلف دستگاه های خارجی که می توانند به درگاه LAN/RJ45 وصل شوند و از راه دور پخش را کنترل کنند، و نیز دستورهای پشتیبانی شده برای این دستگاه های خارجی، لطفاً به طور مستقیم با خدمات-پشتیبانی تماس بگیرید.

LAN RJ45

۱- یک کابل RJ45 را به درگاه های RJ45 در پروژکتور و کامپیوتر (لپ تاپ) وصل کنید.

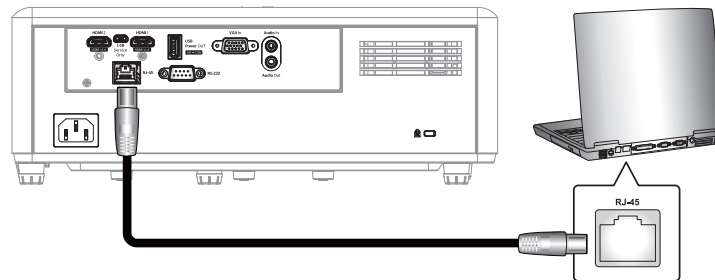

۲- در کامپیوتر (لپ تاپ)، گزینه های شروع < اتصالات شبکه > صفحه کنترل را انتخاب کنید.

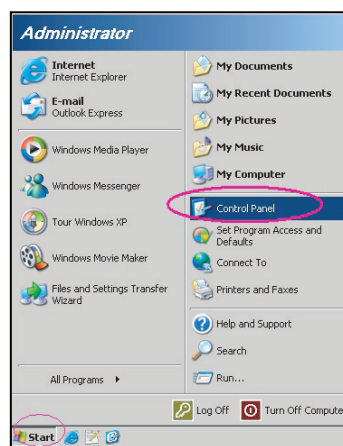

۳- روی روی اتصال منطقه محلی کلیک راست کرده و ویژگی هارا انتخاب کنید.

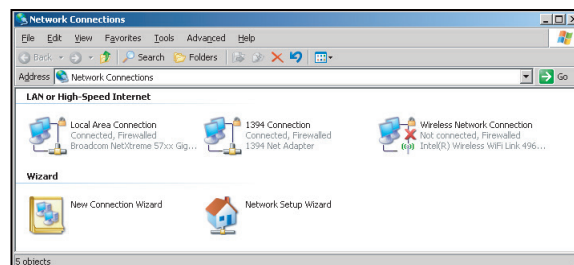

۴- در پنجره ویژگی ها، زبانه عمومی را انتخاب کرده و سپس پروتکل اینترنت (TCP/IP) را انتخاب کنید.

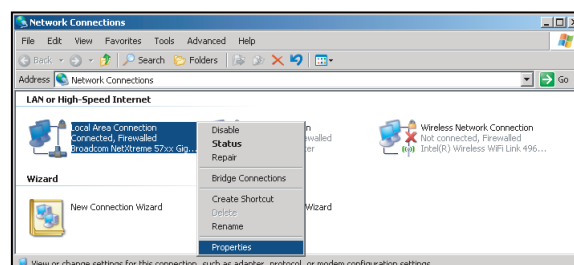

نصب و راه اندازی

۵- روی "ویژگی ها" کلیک کنید.

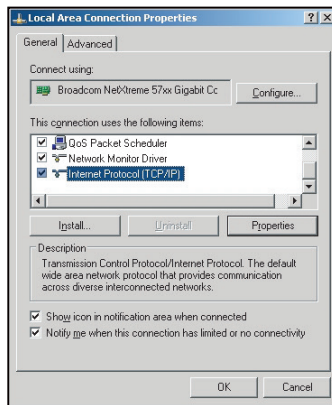

۶- نشانی IP و ماسک شبکه فرعی را وارد کنید، و سپس گزینه "تایید" را فشار دهید.

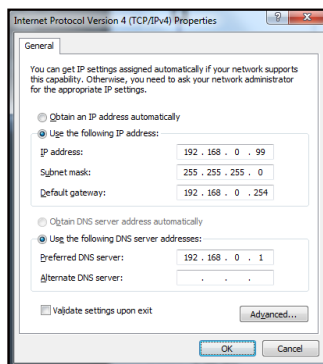

۷- دکمه "منو" را در پروژکتور فشار دهید.

۸- در پروژکتور شبکه < شبکه LAN را باز کنید.

۹- پارامترهای اتصال زیر را وارد کنید:

- DHCP: خاموش

- آدرس IP: ۱۹۲,۱۶۸,۰,۱۰۰

- پوشاننده شبکه فرعی: ۲۵۵,۲۵۵,۲۵۵,۰

- درگاه: ۱۹۲,۱۶۸,۰,۲۵۴

- DNS: ۱۹۲,۱۶۸,۰,۵۱

۱۰- برای تایید تنظیمات "Enter" را فشار دهید.

۱۱- یک مرورگر وب را باز کنید، مثل Microsoft Internet Explorer یا Google Chrome.

۱۲- در نوار آدرس، آدرس IP پروژکتور را وارد کنید: ۱۹۲,۱۶۸,۰,۱۰۰.



۱۳- "تایید" را فشار دهید.

نصب و راه اندازی

پروژکتور برای مدیریت از راه دور تنظیم می شود. قابلیت LAN/RJ45 به صورت زیر نمایش داده می شود:

تنظیم و راه اندازی کلی

Optoma Logout

Admin > General Setup

System Status
General Setup
Projector Control
Network Setup
Alert Setup
Crestron
Reset to Default
Reboot System

Projector Name [] Apply

Change Username and Password for Webpage

Enter User Name: admin

Enter Old password: []

Enter New password: []

Confirm New password: []

Apply

- Reusing passwords is not recommended.
- Password cannot be blank.
- Password needs to be at least eight single-byte characters in length and use a mix of the following 3 types of letters
 - Uppercase letters
 - Lowercase letters
 - Digits
- The user name and password are used by the Web Control function. Changing the current settings may interrupt the connection. For details, refer to the user's manual.

Contents Copyright 2018 by Optoma, Inc.

تنظیم و راه اندازی شبکه

Optoma Logout

Admin > Network Setup

System Status
General Setup
Projector Control
Network Setup
Alert Setup
Crestron
Reset to Default
Reboot System

LAN IP Setup

Obtain an IP address automatically Use the following IP address

IP Address: 192 168 0 100

Subnet Mask: 255 255 255 0

Default Gateway: 192 168 0 254 Apply

DNS IP Setup

DNS Server: 168 95 1 1 Apply

Contents Copyright 2018 by Optoma, Inc.

کنترل پروژکتور

Optoma Logout

Admin > Projector Control

System Status
General Setup
Projector Control
Network Setup
Alert Setup
Crestron
Reset to Default
Reboot System

Power On Power Off Mute Off Aspect Ratio 4:3

Resync Reset Volume(Audio) 5 Screen Type 16:10

AV Mute Off Source HDMI 2 Projection Front Table

Freeze Off Brightness 0 Zoom Value 0

Information hide Off Contrast 0 V. Keystone -3

High Altitude Off Sharpness 12 H.Image Shift 0

Keypad Lock Off Phase 0 V.Image Shift 0

Display Mode Lock Off Brilliant Color 0 Auto Power Off 20

Direct Power On Off Gamma 2.6 Sleep Timer(min.) 0

3D Sync. Invert Off Color Temperature Warm Always On No

3D Mode On Display Mode Presentation Projector ID 0

3D Tech. DLP-Link Color Space Auto Remote Code 0

3D-ID 3D Background Color None

3D Format Auto Wall Color Off

Contents Copyright 2018 by Optoma, Inc.

وضعیت سیستم

The screenshot displays the 'Admin > System Status' page of an Optoma projector. The page features the Optoma logo and a 'Logout' button in the top right corner. A navigation menu on the left includes options like System Status, General Setup, Projector Control, Network Setup, Alert Setup, Crestron, Reset to Default, and Reboot System. The main content area shows a table with system details:

Model Name	
Model Name	Optoma WXGA
Projector Name	
Projector Name	
Version	
Firmware Version	B04
LAN Version	L05
LAN Status	
IP Address	192.168.0.100
Subnet Mask	255.255.255.0
Default Gateway	192.168.0.254
MAC Address	00:00:33:32:30:18

At the bottom of the page, it states: 'Contents Copyright 2018 by Optoma, Inc.'

نصب و راه اندازی

RS232 توسط قابلیت Telnet

یک روش کنترل دستور RS232 جایگزین، در پروژکتور به نام "RS232 by TELNET" برای رابط LAN/RJ45 وجود دارد.
توجه: برای مشاهده فهرست کامل فرمان های RS232 به راهنمای کاربر RS232 یا وبسایت ما مراجعه کنید.

راهنمای شروع به کار سریع برای "RS232 by Telnet"

- نشانی IP موجود در OSD پروژکتور را بررسی و دریافت کنید.
- مطمئن شوید که کامپیوتر/لپ تاپ می تواند به صفحه وب پروژکتور دسترسی داشته باشد.
- مطمئن شوید که تنظیمات "دیوار آتش Windows" در صورت فیلتر کردن قابلیت "TELNET" توسط کامپیوتر/لپ تاپ روی غیر فعال تنظیم شده است.

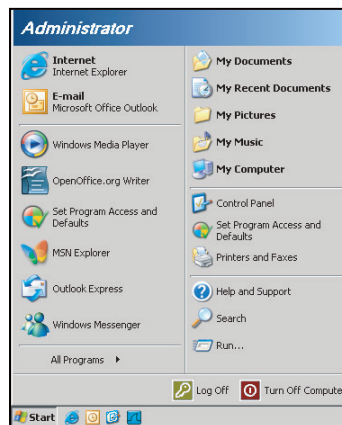

۱- گزینه شروع < همه برنامه ها > وسیله های جانبی < دستور فوری.

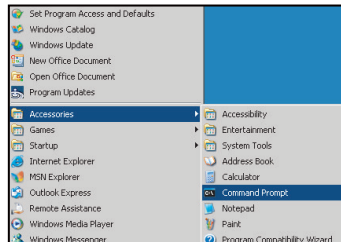

۲- قالب دستور را به صورت زیر وارد کنید:

– telnet ttt.xxx.yyy.zzz 23 (کلید "تایید" را فشار دهید)

– (نشانی-IP پروژکتور) ttt.xxx.yyy.zzz

۳- اگر اتصال Telnet آماده است، و کاربر می کند ورودی دستور RS232 را داشته باشد، سپس کلید "تایید" فشار داده شده، دستور RS232 قابل اجرا خواهد بود.

مشخصات برای "RS232 by TELNET":

- ۱- Telnet: TCP
 - ۲- درگاه Telnet: ۲۳ (برای کسب اطلاعات بیشتر، لطفاً با نماینده یا تیم خدمات تماس بگیرید).
 - ۳- ابزار Telnet: Windows "TELNET.exe" (حالت کنسول).
 - ۴- قطع اتصال برای کنترل نرمال RS232-by-Telnet: بستن
 - ۵- ابزار Windows Telnet به طور مستقیم بعد از اتصال TELNET آماده.
- محدودیت ۱ برای Telnet-Control: کمتر از ۵۰ بایت برای بار متوالی شبکه برای برنامه Telnet-Control وجود دارد.
 - محدودیت ۲ برای Telnet-Control: کمتر از ۲۶ بایت برای یک دستور RS232 کامل برای Telnet-Control وجود دارد.
 - محدودیت ۳ برای Telnet-Control: حداقل تاخیر برای دستور RS232 بعدی باید بیش از ۲۰۰ (ms) باشد.

نصب و راه اندازی

منوی اطلاعات

منوی اطلاعات

اطلاعات پروژکتور را همانطور که در زیر فهرست شده است مشاهده کنید:

- تنظیمی
- شماره سریال
- منبع ورودی تصویر
- وضوح تصویر
- میزان بازیابی
- انتخاب حالت نمایش
- حالت خاموش/روشن (استندبای)
- زمان (ساعت) کارکرد منبع نور
- وضعیت شبکه
- آدرس IP
- شناسه پروژکتور
- انتخاب حالتهاي روشنایی
- نسخه نرم افزار

نصب و تمیز کردن فیلتر گرد و خاک

نصب فیلتر گرد و خاک

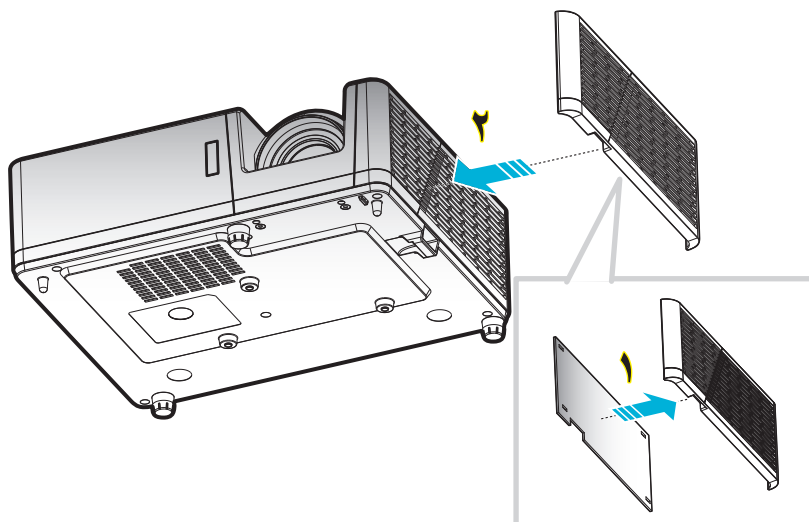

توجه:

- فیلترهای گرد و خاک فقط فقط برای بعضی از مدل ها و در برخی مناطق که گرد و خاک زیادی در آنها وجود دارد همراه با دستگاه ارائه می شود.
- در آمریکای شمالی یا اروپا ارائه نمی شود.
- در بعضی مناطق ممکن است بتوانید این مورد را خریداری کنید. برای مشاهده جزئیات بیشتر درباره وسایل جانبی موجود، به وبسایت ما مراجعه کنید.

تمیز کردن فیلتر گرد و خاک

توصیه می کنیم که هر سه ماه یکبار فیلتر گرد و خاک را تمیز کنید. اگر از پروژکتور در یک محیط پر گرد و خاک استفاده می کنید، آن را در دفعات بیشتری تمیز کنید.

مراحل انجام کار:

- ۱- با فشردن دکمه "U" از روی کنترل از راه دور یا صفحه کلید پروژکتور، دستگاه را خاموش کنید.
- ۲- سیم برق را جدا کنید.
- ۳- قسمت فیلتر گرد و خاک را به سمت پایین بکشید تا جدا شود و از کف پروژکتور خارج شود. ۱
- ۴- فیلتر هوا را به دقت جدا کنید. سپس فیلتر گرد و خاک را تمیز کرده یا جابجا کنید. ۲
- ۵- برای نصب فیلتر گرد و خاک، مراحل قبلی را به صورت معکوس انجام دهید.

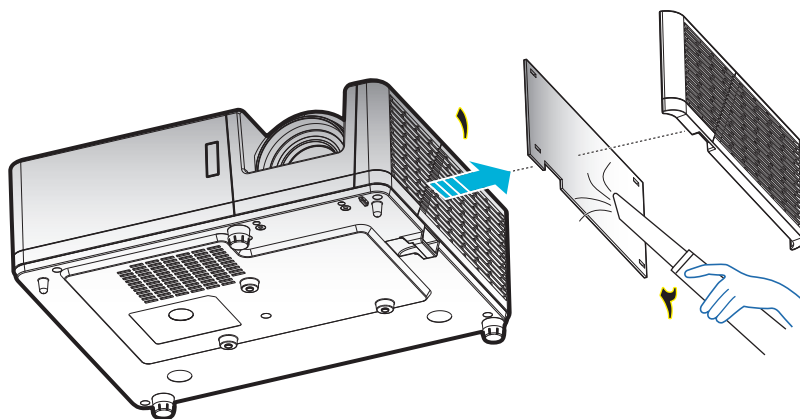

وضوح های سازگار

دیجیتال

B1/زمان دقیق	B1/حالت ویدیو	B0/زمان دقیق	B0/زمان استاندارد	B0/زمان تنظیم شده
۱۳۶۶ × ۷۶۸ در ۶۰ هرتز	۴۴۰ × ۴۸۰p در ۶۰ هرتز	زمانبندی اصلی:	:SVGA	۷۲۰ × ۴۰۰ در ۷۰ هرتز
۱۹۲۰ × ۱۲۰۰ در ۶۰ هرتز (RB)	۷۲۰ × ۴۸۰p در ۶۰ هرتز	XGA: ۱۰۲۴ × ۷۶۸ در ۶۰ هرتز	۸۰۰ × ۶۰۰ در ۱۲۰ هرتز	۶۴۰ × ۴۸۰ در ۶۰ هرتز
	۱۲۸۰ × ۷۲۰p در ۶۰ هرتز	WXGA: ۱۲۸۰ × ۸۰۰ @ ۶۰ هرتز	۱۲۸۰ × ۷۶۸ در ۱۲۰ هرتز	۶۴۰ × ۴۸۰ در ۶۷ هرتز
	۱۹۲۰ × ۱۰۸۰i در ۶۰ هرتز	1080P: ۱۹۲۰ × ۱۰۸۰ در ۶۰ هرتز	۱۲۸۰ × ۸۰۰ در ۶۰ هرتز	۶۴۰ × ۴۸۰ در ۷۲ هرتز
	۷۲۰ × ۴۸۰i (۱۴۴۰) در ۶۰ هرتز	WUXGA: ۱۹۲۰ × ۱۲۰۰ در ۶۰ هرتز	۱۲۸۰ × ۱۰۲۴ در ۶۰ هرتز	۶۴۰ × ۴۸۰ در ۷۵ هرتز
	۱۹۲۰ × ۱۰۸۰p در ۶۰ هرتز		۱۲۸۰ × ۷۲۰ در ۶۰ هرتز	۸۰۰ × ۶۰۰ در ۵۶ هرتز
	۷۲۰ × ۵۷۶p در ۵۰ هرتز		۶۴۰ × ۴۸۰ در ۱۲۰ هرتز	۸۰۰ × ۶۰۰ در ۶۰ هرتز
	۱۲۸۰ × ۷۲۰p در ۵۰ هرتز		۱۲۸۰ × ۸۰۰ در ۱۲۰ هرتز	۸۰۰ × ۶۰۰ در ۷۲ هرتز
	۱۹۲۰ × ۱۰۸۰i در ۵۰ هرتز		۱۶۰۰ × ۱۲۰۰ در ۶۰ هرتز	۸۰۰ × ۶۰۰ در ۷۵ هرتز
	۷۲۰ × ۵۷۶i (۱۴۴۰) در ۵۰ هرتز		:XGA/WXGA	۸۳۲ × ۶۲۴ در ۷۵ هرتز
	۱۹۲۰ × ۱۰۸۰p در ۵۰ هرتز		۸۰۰ × ۶۰۰ در ۱۲۰ هرتز	۱۰۲۴ × ۷۶۸ در ۶۰ هرتز
	۱۹۲۰ × ۱۰۸۰p در ۲۴ هرتز		۱۲۸۰ × ۷۶۸ در ۱۲۰ هرتز	۱۰۲۴ × ۷۶۸ در ۷۰ هرتز
			۱۲۸۰ × ۸۰۰ در ۶۰ هرتز	۱۰۲۴ × ۷۶۸ در ۷۵ هرتز
			۱۲۸۰ × ۱۰۲۴ در ۶۰ هرتز	۱۲۸۰ × ۱۰۲۴ در ۷۵ هرتز
			۱۲۸۰ × ۷۲۰ در ۶۰ هرتز	۸۷۰ × ۱۱۵۲ در ۷۵ هرتز
			۶۴۰ × ۴۸۰ در ۱۲۰ هرتز	
			۱۲۸۰ × ۸۰۰ در ۱۲۰ هرتز	
			۱۶۰۰ × ۱۲۰۰ در ۶۰ هرتز	
			:1080P/WUXGA	
			۱۲۸۰ × ۷۲۰ در ۶۰ هرتز	
			۱۲۸۰ × ۸۰۰ در ۶۰ هرتز	
			۱۲۸۰ × ۱۰۲۴ @ ۶۰ هرتز	
			۶۴۰ × ۴۸۰ در ۱۲۰ هرتز	
			۸۰۰ × ۶۰۰ در ۱۲۰ هرتز	
			۱۲۸۰ × ۷۶۸ در ۱۲۰ هرتز	
			۱۲۸۰ × ۸۰۰ در ۱۲۰ هرتز	
			۱۶۰۰ × ۱۲۰۰ در ۶۰ هرتز	

B1/زمان دقیق	B0/زمان دقیق	B0/زمان استاندارد	B0/زمان تنظیم شده
۶۰ هرتز ۱۳۶۶ × ۷۶۸	زمانبندی اصلی:	:SVGA	۷۰ هرتز ۴۰۰ × ۷۲۰
۱۲۰ هرتز (RB) ۱۲۸۰ × ۸۰۰	:XGA ۱۰۲۴ × ۷۶۸ در ۶۰ هرتز	۱۲۰ هرتز ۸۰۰ × ۶۰۰	۶۰ هرتز ۴۸۰ × ۶۴۰
۱۲۰ هرتز (RB) ۱۹۲۰ × ۱۲۰۰	:WXGA ۱۲۸۰ × ۸۰۰ @ ۶۰ هرتز؛	۱۲۰ هرتز ۷۶۸ × ۱۰۲۴	۶۷ هرتز ۴۸۰ × ۶۴۰
	:1080P ۱۹۲۰ × ۱۰۸۰ در ۶۰ هرتز	۶۰ هرتز ۸۰۰ × ۱۲۸۰	۷۲ هرتز ۴۸۰ × ۶۴۰
	:WUXGA ۱۹۲۰ × ۱۲۰۰ در ۶۰ هرتز	۶۰ هرتز ۱۲۸۰ × ۱۰۲۴	۷۵ هرتز ۴۸۰ × ۶۴۰
		۶۰ هرتز ۱۲۸۰ × ۷۲۰	۵۶ هرتز ۶۰۰ × ۸۰۰
		۱۲۰ هرتز ۶۴۰ × ۴۸۰	۶۰ هرتز ۶۰۰ × ۸۰۰
		:XGA/WXGA	۷۲ هرتز ۶۰۰ × ۸۰۰
		۱۲۰ هرتز ۸۰۰ × ۶۰۰	۷۵ هرتز ۶۰۰ × ۸۰۰
		۱۲۰ هرتز ۷۶۸ × ۱۰۲۴	۷۵ هرتز ۸۳۲ × ۶۲۴
		۶۰ هرتز ۱۲۸۰ × ۸۰۰	۶۰ هرتز ۱۰۲۴ × ۷۶۸
		۶۰ هرتز ۱۲۸۰ × ۱۰۲۴	۷۰ هرتز ۱۰۲۴ × ۷۶۸
		۶۰ هرتز ۱۲۸۰ × ۷۲۰	۷۵ هرتز ۱۰۲۴ × ۷۶۸
		۱۲۰ هرتز ۶۴۰ × ۴۸۰	۷۵ هرتز ۱۲۸۰ × ۱۰۲۴
		۶۰ هرتز ۱۶۰۰ × ۱۲۰۰	۷۵ هرتز ۱۱۵۲ × ۸۷۰
		۶۰ هرتز ۱۲۸۰ × ۹۶۰	
		:1080P/WUXGA	
		۶۰ هرتز ۱۲۸۰ × ۷۲۰	
		۶۰ هرتز ۱۲۸۰ × ۸۰۰	
		۶۰ هرتز ۱۲۸۰ × ۱۰۲۴ @	
		۱۲۰ هرتز ۶۴۰ × ۴۸۰	
		۱۲۰ هرتز ۸۰۰ × ۶۰۰	
		۱۲۰ هرتز ۷۶۸ × ۱۰۲۴	

زمان بندی ورودی		وضوح ورودی		
ابتدا و انتها	720P × ۱۲۸۰ در ۵۰ هرتز		ورودی سه بعدی HDMI 1.4a	
ابتدا و انتها	720P × ۱۲۸۰ در ۶۰ هرتز			
بسته بندی کادر	720P × ۱۲۸۰ در ۵۰ هرتز			
بسته بندی کادر	720P × ۱۲۸۰ در ۶۰ هرتز			
کنار به کنار (نیمه)	1080i × ۱۹۲۰ در ۵۰ هرتز			
کنار به کنار (نیمه)	1080i × ۱۹۲۰ در ۶۰ هرتز			
ابتدا و انتها	1080p × ۱۹۲۰ در ۲۴ هرتز			
بسته بندی کادر	1080p × ۱۹۲۰ در ۲۴ هرتز			
حالت SBS روشن است	کنار به کنار (نیمه)	1080i × ۱۹۲۰ در ۵۰ هرتز		HDMI 1.3
		1080i × ۱۹۲۰ در ۶۰ هرتز		
		720P × ۱۲۸۰ در ۵۰ هرتز		
		720P × ۱۲۸۰ در ۶۰ هرتز		
		۸۰۰ × ۶۰۰ در ۶۰ هرتز		
		۱۰۲۴ × ۷۶۸ در ۶۰ هرتز		
حالت TAB روشن است	ابتدا و انتها	1080i × ۱۹۲۰ در ۵۰ هرتز		
		1080i × ۱۹۲۰ در ۶۰ هرتز		
		720P × ۱۲۸۰ در ۵۰ هرتز		
		720P × ۱۲۸۰ در ۶۰ هرتز		
		۸۰۰ × ۶۰۰ در ۶۰ هرتز		
		۱۰۲۴ × ۷۶۸ در ۶۰ هرتز		
		۱۲۸۰ × ۸۰۰ در ۶۰ هرتز		
قالب سه بعدی "ترتیب کادری" است	HQFS	480i		

توجه:

- اگر ورودی سه بعدی 1080p@24 هرتز است، DMD باید با چندین انتگرال با حالت سه بعدی اجرای مجدد شود.
- اگر هیچ هزینه ثبت اختراعی از سوی Optoma وجود نداشته باشد، از NVIDIA 3DTV Play پشتیبانی می کند.
- 1080i@25 هرتز و 720p@50 هرتز در حالت 100 هرتز؛ و 1080p@24 هرتز در حالت 144 هرتز اجرا می شود، سایر زمانبندی های سه بعدی به صورت 120 هرتز خواهند بود.

اندازه تصویر و فاصله پخش

انحراف (Hd)		فاصله پروژکتور (D)				اندازه صفحه (عرض X ارتفاع)				اندازه طول قطر صفحه (۱۶:۹)
		(فوت)		(متر)		(اینچ)		(متر)		
(اینچ)	(متر)	تله	عریض	تله	عریض	ارتفاع	عرض	ارتفاع	عرض	
۱,۹۷	۰,۰۵	۳,۲۸	ندارد	۱,۰	ندارد	۱۵,۹۵	۲۵,۵۲	۰,۴۱	۰,۶۵	۳۰,۱
۲,۷۶	۰,۰۷	۴,۲۷	۳,۲۸	۱,۳	۱,۰	۲۱,۲	۳۳,۹۲	۰,۵۴	۰,۸۶	۴۰
۳,۵۴	۰,۰۹	۵,۵۸	۴,۲۷	۱,۷	۱,۳	۲۶,۵	۴۲,۴۰	۰,۶۷	۱,۰۸	۵۰
۳,۹۴	۰,۱۰	۶,۵۶	۴,۹۲	۲,۰	۱,۵	۳۱,۸	۵۰,۸۸	۰,۸۱	۱,۲۹	۶۰
۴,۷۲	۰,۱۲	۷,۵۵	۵,۹۱	۲,۳	۱,۸	۳۷,۱	۵۹,۳۶	۰,۹۴	۱,۵۱	۷۰
۵,۱۲	۰,۱۳	۸,۸۶	۶,۵۶	۲,۷	۲,۰	۴۲,۴	۶۷,۸۴	۱,۰۸	۱,۷۲	۸۰
۵,۹۱	۰,۱۵	۹,۸۴	۷,۵۵	۳,۰	۲,۳	۴۷,۷	۷۶,۳۲	۱,۲۱	۱,۹۴	۹۰
۶,۳۰	۰,۱۶	۱۰,۸۳	۸,۲۰	۳,۳	۲,۵	۵۳	۸۴,۸۰	۱,۳۵	۲,۱۵	۱۰۰
۷,۸۷	۰,۲۰	۱۳,۱۲	۹,۸۴	۴,۰	۳,۰	۶۳,۶	۱۰۱,۷۶	۱,۶۲	۲,۵۸	۱۲۰
۹,۸۴	۰,۲۵	۱۶,۴۰	۱۲,۴۷	۵,۰	۳,۸	۷۹,۵	۱۲۷,۲۰	۲,۰۲	۳,۲۳	۱۵۰
۱۱,۸۱	۰,۳۰	۱۹,۶۹	۱۵,۰۹	۶,۰	۴,۶	۹۵,۴	۱۵۲,۶۴	۲,۴۲	۳,۸۸	۱۸۰
۱۳,۳۹	۰,۳۴	۲۱,۶۵	۱۶,۷۳	۶,۶	۵,۱	۱۰۶	۱۶۹,۶۰	۲,۶۹	۴,۳۱	۲۰۰
۱۶,۱۴	۰,۴۱	ندارد	۲۱,۰۰	ندارد	۶,۴	۱۳۲,۵	۲۱۲,۰۰	۳,۳۷	۵,۳۸	۲۵۰
۱۹,۶۹	۰,۵۰	ندارد	۲۴,۹۳	ندارد	۷,۶	۱۵۹	۲۵۴,۴۰	۴,۰۴	۶,۴۶	۳۰۰

توجه: نسبت زوم: 1.3x

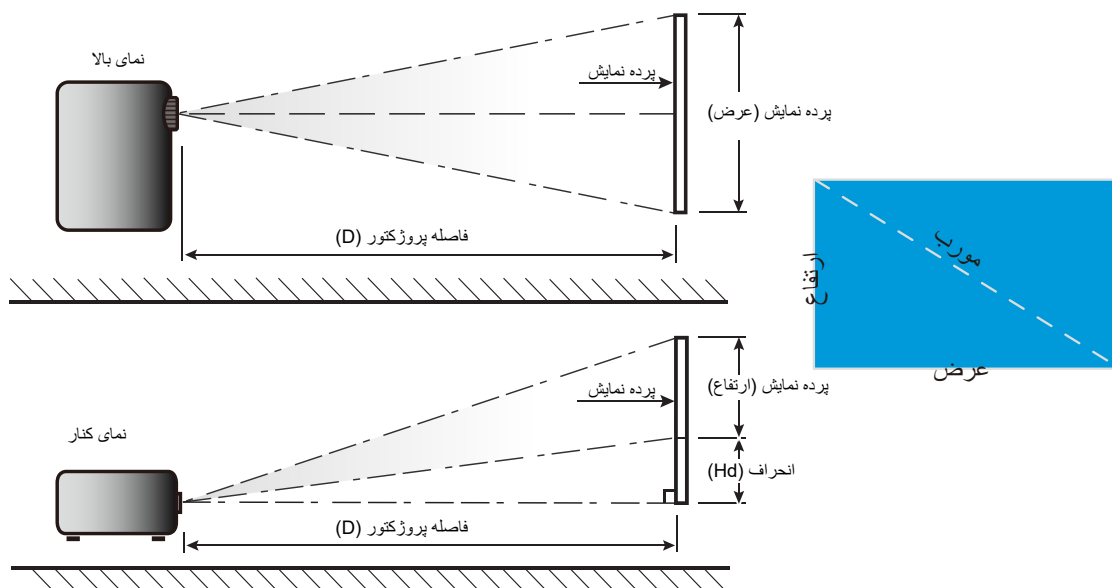

ابعاد پروژکتور و نصب سقفی

- ۱- برای جلوگیری از آسیب دیدن پروژکتور، لطفاً از قاب مخصوص سقف Optoma استفاده کنید.
- ۲- در صورتی که قصد دارید از قاب مخصوص سقف محصول شرکت دیگری استفاده کنید، لطفاً اطمینان حاصل نمایید که پیچ های مخصوص اتصال پروژکتور به قاب، خصوصیت زیر را داشته باشد:
 - نوع پیچ: ۱۰*M4
 - حداقل طول پیچ: ۱۰ میلی متر

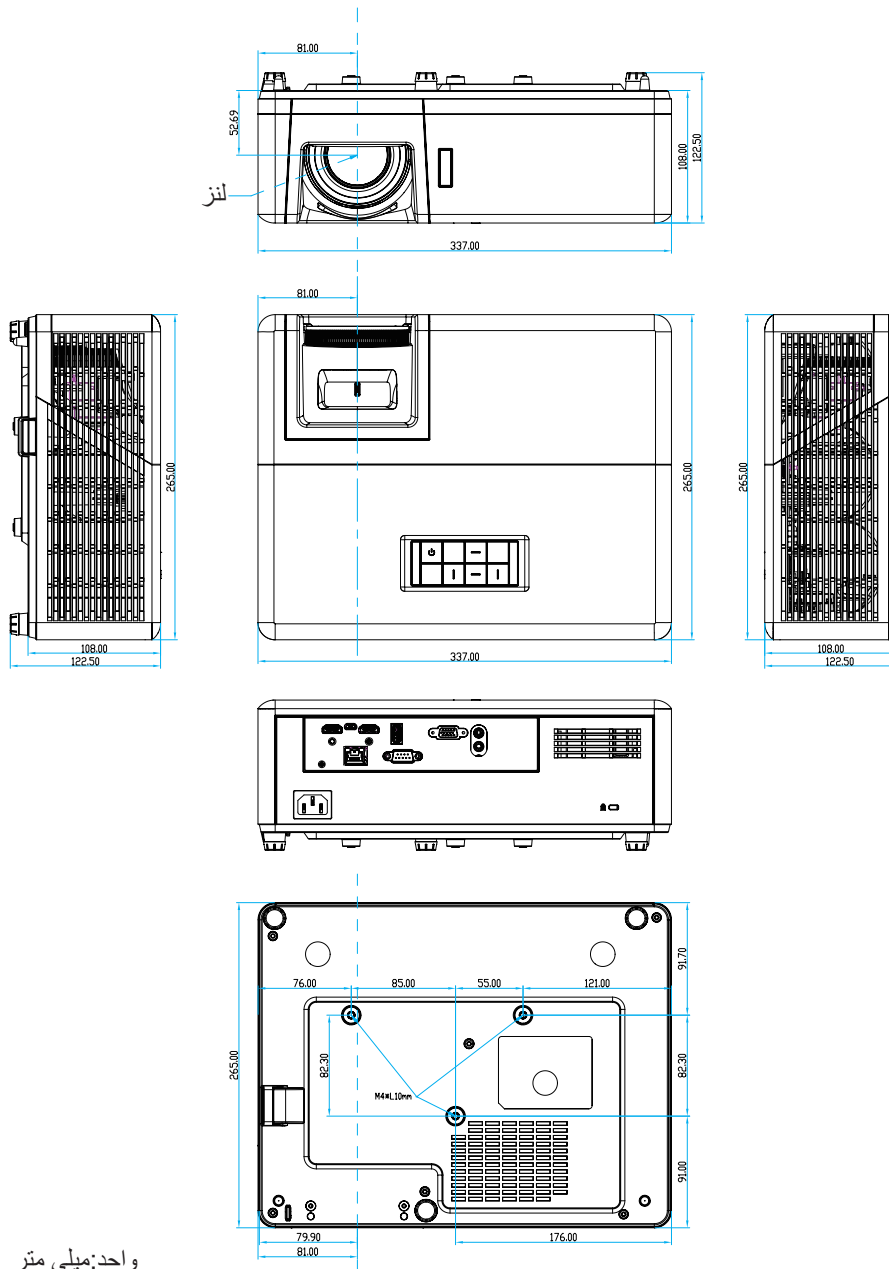

توجه: لطفاً به خاطر داشته باشید که خسارت ناشی از نصب اشتباه، باعث ابطال ضمانت می شود.



هشدار:

- در صورتی که قاب مخصوص سقف را از شرکت دیگری خریداری می کنید، لطفاً اطمینان حاصل کنید که از پیچهای با اندازه مناسب استفاده کنید. اندازه پیچ به ضخامت صفحه قاب بستگی دارد.
- اطمینان حاصل کنید که میان سقف و قسمت زیرین پروژکتور حداقل ۱۰ سانتی متر فضا موجود باشد.
- از نصب پروژکتور در نزدیکی منبع گرمایی خودداری نمایید.

کدهای کنترل از راه دور IR ۱

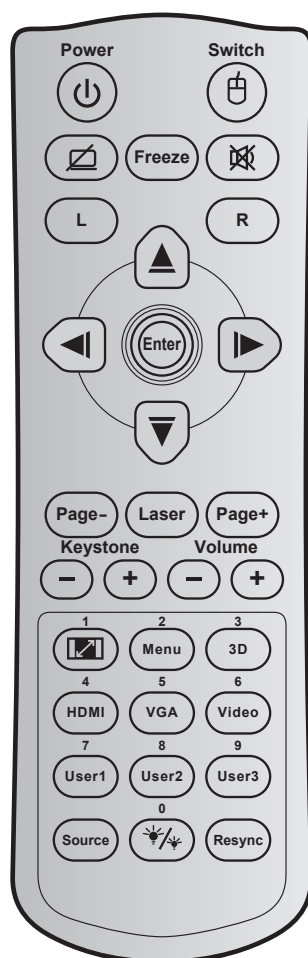

توضیحات	تعریف کلید پرینت	کد کلید	کلید	کلید
برای روشن/خاموش کردن پروژکتور، فشار دهید.	روشن/خاموش کردن	۸۱		خاموش/روشن
برای روشن/خاموش کردن ماوس USB فشار دهید.	سوئیچ	3E		کلید
برای پنهان کردن/نمایش دادن تصویر و خاموش / روشن کردن صدا، فشار دهید.		8A		صفحه خالی / قطع صدا
برای ثابت کردن تصویر پروژکتور، فشار دهید.	بی حرکت	8B		بی حرکت
برای اینکه صدا موقتاً خاموش/روشن شود، فشار دهید.		۹۲		بی صدا
به عنوان کلیک چپ ماوس از آن استفاده می شود.	چپ	CB	چپ	کلیک چپ ماوس
به عنوان کلیک راست ماوس از آن استفاده می شود.	راست	CC	راست	کلیک راست ماوس
برای انتخاب موارد یا انجام تنظیم در موارد انتخابی، از ▲ ▼ ◀ ▶ استفاده می شود.	فلش بالا	C6		کلیدهای انتخاب چهارجهتی
	فلش چپ	C8		
	فلش راست	C9		
	فلش پایین	C7		
انتخاب خود را تایید کنید.	تایید	C5		تایید
	تایید	CA		
برای رفتن به صفحه بعد فشار دهید.	صفحه -	C2		صفحه -

کلید	کد کلید	تعریف کلید پرینت	توضیحات
لیزر	N/A	لیزر	به عنوان اشاره گر لیزر از آن استفاده می شود.
صفحه +	C1	صفحه +	برای رفتن به صفحه قبل فشار دهید.
تنظیم انحراف تصویر	۸۵	تنظیم انحراف تصویر +	برای تنظیم انحراف تصویر که در اثر شیب پروژکتور ایجاد می شود، فشار دهید.
	۸۴	تنظیم انحراف تصویر -	
درجه صدا	8C	درجه صدا +	برای تنظیم و افزایش/کاهش میزان صدا، فشار دهید.
	8F	درجه صدا -	
نسبت ابعاد تصویر / ۱	۹۸	 / ۱	<ul style="list-style-type: none"> برای تغییر نسبت ابعادی تصویر نمایش داده شده، فشار دهید. به عنوان شماره صفحه کلید عددی "۱" از آن استفاده می شود.
فهرست عملکرد دستگاه / ۲	۸۸	فهرست عملکرد دستگاه / ۲	<ul style="list-style-type: none"> برای نمایش منوهای روی صفحه پروژکتور یا خروج از آنها، فشار دهید. به عنوان شماره صفحه کلید عددی "۲" از آن استفاده می شود.
سه بعدی / ۳	۹۳	سه بعدی / ۳	<ul style="list-style-type: none"> برای اینکه به صورت دستی حالت ۳ بعدی منطبق با محتوای ۳ بعدی انتخاب شود، فشار دهید. به عنوان شماره صفحه کلید عددی "۳" از آن استفاده می شود.
HDMI / 4	۸۶	HDMI/4	<ul style="list-style-type: none"> برای انتخاب منبع HDMI، فشار دهید. به عنوان شماره صفحه کلید عددی "۴" از آن استفاده می شود.
VGA / 5	D0	VGA/5	<ul style="list-style-type: none"> برای انتخاب منبع VGA، فشار دهید. به عنوان شماره صفحه کلید عددی "۵" از آن استفاده می شود.
ویدئو / ۶	D1	ویدئو / ۶	مثل عدد "۶" در صفحه کلید عددی استفاده کنید.
کاربر ۱ / ۷، کاربر ۲ / ۸، کاربر ۳ / ۹	D2	کاربر ۷/۱	<ul style="list-style-type: none"> کلیدهای تعریف شده توسط کاربر. لطفاً برای تنظیم کردن به صفحه ۴۲ مراجعه کنید. از کلیدهای ۷، ۸ و ۹ صفحه کلید استفاده کنید.
	D3	کاربر ۸/۲	
	D4	کاربر ۹/۳	
منبع ورودی تصویر	C3	منبع ورودی تصویر	برای انتخاب یک سیگنال ورودی، فشار دهید.
حالت روشنایی / ۰	۹۶	 / ۰	<ul style="list-style-type: none"> فشار دهید تا به صورت خودکار میزان روشنایی تصویر تنظیم شود و بهترین کنتر است ایجاد شود. به عنوان شماره صفحه کلید عددی "۰" از آن استفاده می شود.
انطباق مجدد	C4	انطباق مجدد	فشار دهید تا به صورت خودکار پروژکتور با منبع ورودی انطباق داده شود.

کدهای کنترل از راه دور IR ۲

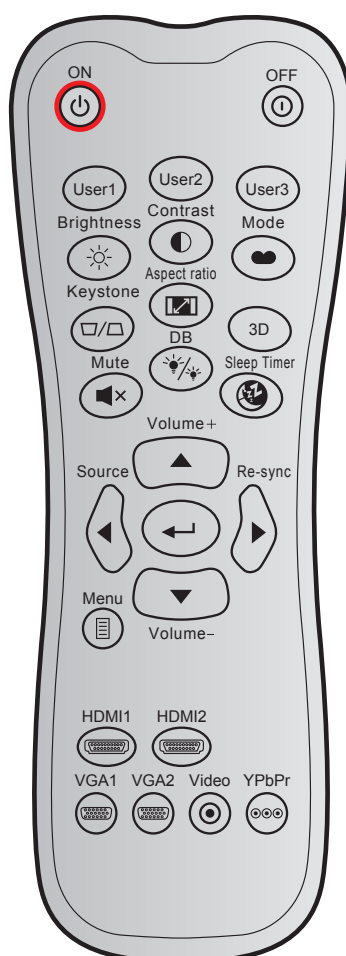

توضیحات	تعریف کلید پرینت	حالت سفارشی			کلید	
		کد داده ها	بایت ۱	بایت ۲	بایت ۳	
برای روشن کردن پروژکتور، فشار دهید.	روشن	۰۲	CD	۳۲		روشن
برای خاموش کردن پروژکتور، فشار دهید.	خاموش	2E	CD	۳۲		خاموش/روشن
کلیدهای تعریف شده توسط کاربر. لطفاً برای تنظیم کردن به صفحه ۴۲ مراجعه کنید.	User1	۳۶	CD	۳۲		کاربر ۱
	User2	۶۵	CD	۳۲		کاربر ۲
	User3	۶۶	CD	۳۲		کاربر ۳
برای تنظیم شدت روشنایی تصویر کاربرد دارد.	شدت روشنایی	۴۱	CD	۳۲		شدت روشنایی
درجه اختلاف بین روشنترین و تاریکترین قسمتهای تصویر را کنترل کنید.	کنتراست	۴۲	CD	۳۲		کنتراست
یک حالت نمایش را برای تنظیمات بهینه شده در برنامه های مختلف انتخاب کنید. به صفحه ۳۲ مراجعه کنید.	حالت	۰۵	CD	۳۲		انتخاب حالت نمایش
انحراف تصویری را که در اثر شیب پروژکتور ایجاد می شود، اصلاح کنید.	تنظیم انحراف تصویر	۰۷	CD	۳۲		تنظیم انحراف تصویر

توضیحات	تعریف کلید پرینت	کد داده ها بایت ۳	حالت سفارشی		کلید	
			بایت ۲	بایت ۱		
برای تغییر نسبت ابعادی تصویر نمایش داده شده، فشار دهید.	نسبت ابعاد تصویر	۶۴	CD	۳۲		نسبت ابعاد تصویر
به صورت دستی حالت ۳ بعدی منطبق با محتوای ۳ بعدی خود را انتخاب کنید.	3D	۸۹	CD	۳۲		3D
برای افزایش بلندی صدا تنظیم کنید.	درجه صدا +	۰۹	CD	۳۲		درجه صدا +
برای انتخاب موارد یا انجام تنظیم در موارد انتخابی، از ▲، ◀، ▶، یا ▼ استفاده کنید.	▲	۱۱	CD	۳۲		چهار کلید جهت
	◀	۱۰	CD	۳۲		
	▶	۱۲	CD	۳۲		
	▼	۱۴	CD	۳۲		
"منبع" را فشار دهید تا بتوانید سیگنال ورودی مورد نظر را انتخاب نمایید.	منبع ورودی تصویر	۱۸	CD	۳۲		منبع ورودی تصویر
انتخاب خود را تایید کنید.		0F	CD	۳۲		کلید "تایید"
به صورت خودکار پروژکتور را با منبع ورودی تطبیق می دهد.	انطباق مجدد	۰۴	CD	۳۲		انطباق مجدد
برای کاهش بلندی صدا تنظیم کنید.	درجه صدا -	0C	CD	۳۲		درجه صدا -
منوهای روی صفحه پروژکتور را نمایش داده یا از آنها خارج می شود.	فهرست	0E	CD	۳۲		فهرست
برای انتخاب منبع از رابط HDMI 1، "HDMI1" را فشار دهید.	HDMI1	۱۶	CD	۳۲		HDMI 1
"HDMI2" را فشار دهید تا منبع را از رابط HDMI 2 انتخاب کنید.	HDMI2	۳۰	CD	۳۲		HDMI 2
برای انتخاب منبع از رابط VGA، "VGA1" را فشار دهید.	VGA1	1B	CD	۳۲		VGA 1
بدون عملکرد	VGA2	1E	CD	۳۲		VGA 2
بدون عملکرد	ویدئو	1C	CD	۳۲		ویدئو
بدون عملکرد	YPbPr	17	CD	۳۲		YPbPr

عیب یابی

در صورتی که مشکلی برای پروژکتور شما پیش آمد، لطفاً به اطلاعات زیر رجوع کنید. در صورتی که مشکل برطرف نشد، لطفاً با فروشونده محلی خود یا مرکز خدمات محلی تماس بگیرید.

مشکلات مربوط به تصویر

عدم نمایش تصویر روی صفحه

- مطمئن شوید تمامی کابل ها و اتصالات برقی به درستی و کاملاً همانگونه که در بخش "نصب" توضیح داده شده است، متصل شده اند.
- مطمئن شوید که هیچ یک از پین های اتصالات خم یا شکسته نشده باشد.
- مطمئن شوید که حالت "بی صدا" فعال نباشد.

تصویر خارج از فوکوس است

- حلقه فوکوس را در جهت حرکت عقربه های ساعت یا در خلاف جهت بچرخانید تا زمانی که تصویر شفاف و واضح شود. (به صفحه ۱۸ مراجعه کنید).
- مطمئن شوید که صفحه پخش در فاصله مناسب از پروژکتور قرار گرفته است. (لطفاً به صفحه ۵۷ مراجعه کنید).

در هنگام نمایش عنوان ۹:۱۶ DVD تصویر کشیده می شود

- هنگامی که DVD آنامورفیک یا ۹:۱۶ DVD را پخش می کنید، پروژکتور بهترین تصویر را با قالب ۹:۱۶ در سمت پروژکتور پخش می کند.
- اگر DVD با فرمت کشش عمودی (V-Stretch) را پخش می کنید، لطفاً فرمت را به صورت کشش عمودی در OSD پروژکتور تغییر دهید.
- در صورتی که قصد دارید عنوان DVD با قالب ۳:۴ را پخش کنید، لطفاً قالب را در OSD پروژکتور به ۳:۴ تغییر دهید.
- لطفاً قالب نمایش را با نسبت تصویر ۹:۱۶ (عریض) در روی DVD پلیئر تنظیم کنید.

تصویر خیلی کوچک یا خیلی بزرگ است

- اهرم زوم را در جهت یا خلاف جهت حرکت عقربه ساعت بچرخانید تا اندازه تصویر پخش شده کوچک یا بزرگ شود. (به صفحه ۱۸ مراجعه کنید).
- پروژکتور را به پرده نزدیک یا از آن دور کنید.
- "Menu" را در صفحه پروژکتور فشار دهید، به "نمایشگر" → نسبت ابعاد تصویر" بروید. تنظیمات متفاوتی را امتحان کنید.

گوشه های تصویر پریده است:

- در صورت امکان، پروژکتور را تغییر وضعیت دهید تا در مرکز صفحه و زیر پایین صفحه قرار گیرد.

تصویر وارونه است

- "تنظیمات" → پخش تصویر" را از منوی روی صفحه انتخاب کرده و جهت پخش را تنظیم کنید.

سایر مشکلات



پروژکتور به هیچ یک از فرمانهای کنترل پاسخ نمی دهد

- در صورت امکان، پروژکتور را خاموش کنید، سیم برق را از پریز در آورده و پیش از اتصال مجدد برق، ۲۰ ثانیه صبر کنید.

مشکلات مربوط به کنترل از راه دور



در صورتی که کنترل از راه دور کار نمی کند

- بررسی کنید زاویه کنترل از راه دور در محدوده زاویه $\pm 30^\circ$ از دریافت کننده IR موجود بر روی پروژکتور باشد.
- اطمینان حاصل کنید که مانعی میان کنترل از راه دور و پروژکتور نباشد. در محدوده فاصله ۱۲ متری (۳۹،۴ فوت) باشید.
- مطمئن شوید که باتری ها درست در جای خود قرار گرفته اند.
- در صورتی که عمر مفید باتری ها به پایان رسیده است، آنها را تعویض کنید.

نشانه‌های هشدار

هنگامی که نشانه‌های هشدار (قسمت زیر را ببینید) روشن می‌شوند یا چشمک می‌زنند، پروژکتور به صورت خودکار خاموش می‌شود:

- چراغ نشانگر "Lamo" (لامپ) به رنگ قرمز در می‌آید و نشانگر "روشن/خاموش" با رنگ قرمز چشمک می‌زند.
 - چراغ نشانگر "Temp" (لامپ) به رنگ قرمز در می‌آید و نشانگر "روشن/خاموش" با رنگ قرمز چشمک می‌زند. این بدان معنی است که پروژکتور بیش از حد گرم شده است. در شرایط عادی می‌توان پروژکتور را دوباره روشن کرد.
 - چراغ نشانگر "Temp" به رنگ قرمز چشمک می‌زند و اگر در حالت "روشن/خاموش" باشد به رنگ قرمز چشمک می‌زند.
- سیم برق را از پروژکتور جدا کنید؛ ۳۰ ثانیه صبر کرده و دوباره امتحان کنید. در صورتی که نشانگر هشدار روشن می‌شود یا چشمک می‌زند، برای دریافت راهنمایی با نزدیکترین مرکز خدمات تماس بگیرید.

پیام چراغ روشن

پیام	چراغ نمایشگر روشن و خاموش بودن دستگاه		لامپ LED (قرمز)
	چراغ ثابت (قرمز)	چشمک زن (قرمز)	
وضعیت انتظار (سیم برق ورودی)	چراغ ثابت		
روشن (در حال گرم شدن)		چشمک زن (۰,۵ ثانیه خاموش / ۰,۵ ثانیه روشن)	
روشن شدن دستگاه و روشنایی لامپ		چراغ ثابت	
کلید خاموش کردن دستگاه (در حال خنک شدن)		چشمک زن (۰,۵ ثانیه خاموش / ۰,۵ ثانیه روشن) وقتی پنکه خنک کننده خاموش می‌شود، دوباره به شکل چراغ ثابت قرمز در می‌آید.	
راه اندازی مجدد سریع (۱۰۰ ثانیه)		چشمک زن (۰,۲۵ ثانیه خاموش / ۰,۲۵ ثانیه روشن)	
خطا (نقص لامپ)	چشمک زن		چراغ ثابت
خطا (خرابی فن)	چشمک زن		چشمک زن
خطا (درجه حرارت بالا)	چشمک زن		چراغ ثابت

خاموش شدن:

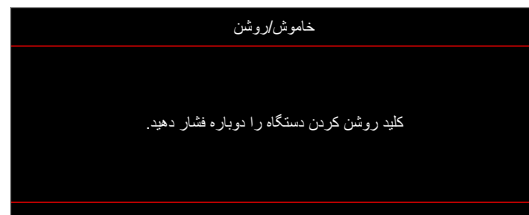

هشدار دما:



مشخصات

مورد	توضیحات
فناوری	Texas Instrument DMD، ۱۲ درجه ۰,۶۵“ (ابعاد)/وضوح S450۰DMD X1 (نوع بسته بندی)، Darkchip (برق مستقیم) ۳
وضوح خروجی	۸۰۰×۱۲۸۰ WXGA
حداکثر وضوح ورودی	۱۹۲۰×۱۲۰۰ @ ۶۰ هرتز WUXGA
لنز	<ul style="list-style-type: none"> نسبت برد: ۱,۱۸~۱,۵۴ F-stop: ۲,۷۸~۲,۴۳ طول کانونی: ۲۱,۶۰۷۶~۱۶,۹۰۱ میلی متر محدوده زوم: 1.3x
انحراف عمودی	±۱۱٪، ثابت
اندازه تصویر	۳۰,۱ اینچ ~ ۳۰,۱ اینچ (بهینه سازی شده @ ۶۰“)
فاصله پخش	۱ تا ۷,۷ متر (با ۲,۱۴ متر بهینه سازی شده)
I/Os	<ul style="list-style-type: none"> HDMI 1.4b (x2) VGA In ورودی صدا ۳,۵ میلی متر USB Type-A برای USB برق ۵ ولت/ ۱,۵ آمپر خروجی صدا ۳,۵ میلی متر Micro USB RS-232 RJ-45 (پشتیبانی از کنترل وب)
رنگ	۱۰۷۳,۴ میلیون رنگ
سرعت اسکن	<ul style="list-style-type: none"> سرعت اسکن افقی: ۹۱,۱۴۶~۱۵,۳۷۵ کیلوهرتز سرعت اسکن عمودی: ۵۰ تا ۸۵ هرتز (۱۲۰ هرتز برای پروژکتور با ویژگی ۳ بعدی)
بلندگو	بله، ۱۰ وات
مصرف برق	<ul style="list-style-type: none"> حداقل: ۱۲۲ وات (معمول)، ۱۴۰ وات (حداکثر) @ 110VAC ۱۲۰ وات (معمول)، ۱۳۸ وات (حداکثر) @ 220VAC حداکثر: ۱۴۵ وات (معمول)، ۱۶۷ وات (حداکثر) @ 110VAC ۱۴۰ وات (معمول)، ۱۶۱ وات (حداکثر) @ 220VAC
جریان ورودی	۱,۸ آمپر
جهت های نصب	جلو، پشت، سقف، سقف - بالا
ابعاد (طول × عرض × ارتفاع)	<ul style="list-style-type: none"> بدون پایه: ۳۳۷ × ۲۶۵ × ۱۰۸ میلی متر (۱۳,۲۷ × ۱۰,۴۳ × ۴,۲۵ اینچ) با پایه: ۳۳۷ × ۲۶۵ × ۱۲۲,۵ میلی متر (۱۳,۲۷ × ۱۰,۴۳ × ۴,۸۲ اینچ)
وزن	> ۵,۰ کیلوگرم (۱۱,۰۲ پوند)
محیطی	عملکرد در دمای ۵ تا ۴۰ درجه سانتی گراد، رطوبت ۱۰٪ تا ۸۵٪ (بدون میعان)

توجه: تمام مشخصات ممکن است بدون اطلاع قبلی تغییر کنند.

