

# DLP® kivetítő

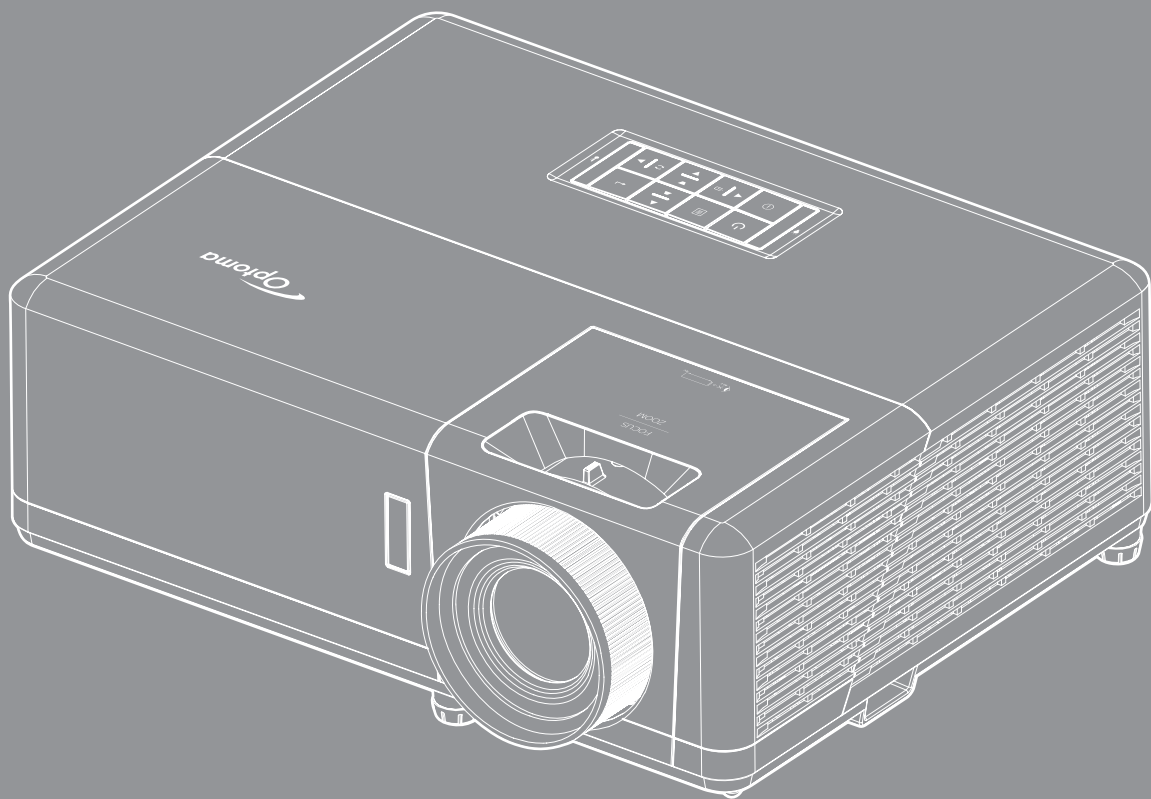

# TARTALOMJEGYZÉK

## **BIZTONSÁG ..... 4**

<i>Fontos biztonsági tudnivalók</i> .....	4
<i>Lézersugárással kapcsolatos biztonsági tudnivalók</i> .....	5
<i>Lézerrel kapcsolatos figyelmeztetés</i> .....	5
<i>Szerzői jog</i> .....	6
<i>Felelősséget kizáró nyilatkozat</i> .....	6
<i>Védjegyek</i> .....	6
<i>FCC</i> .....	6
<i>Nyilatkozat az EU-szabályoknak való megfeleléséről</i> .....	7
<i>WEEE</i> .....	7
<i>A lencse tisztítása</i> .....	7

## **BEVEZETÉS ..... 8**

<i>A csomag bemutatása</i> .....	8
<i>Normál tartozékok</i> .....	8
<i>Opcionális kiegészítők</i> .....	8
<i>A termék áttekintése</i> .....	9
<i>Csatlakozók</i> .....	10
<i>Billentyűzet</i> .....	11
<i>Távvezérlő 1</i> .....	12
<i>Távvezérlő 2</i> .....	13

## **BEÁLLÍTÁS ÉS TELEPÍTÉS ..... 14**

<i>A kivetítő telepítése</i> .....	14
<i>Jelforrások csatlakoztatása a kivetítőhöz</i> .....	17
<i>A kivetített kép beállítása</i> .....	18
<i>A távvezérlő beüzemelése</i> .....	19

## **A KIVETÍTŐ HASZNÁLATA ..... 21**

<i>A kivetítő be- és kikapcsolása</i> .....	21
<i>Bemeneti jelforrás választása</i> .....	22
<i>Navigálás a menüben és jellemzők</i> .....	23
<i>OSD-menü szerkezet</i> .....	24
<i>A képbeállítások menü megjelenítése</i> .....	32
<i>3D menü megjelenítése</i> .....	35
<i>Képméretarány menü megjelenítése</i> .....	36
<i>Élmaszk menü megjelenítése</i> .....	39
<i>Nagyítás menü megjelenítése</i> .....	39
<i>Képtolítás menü megjelenítése</i> .....	39
<i>Az automata trapézkorrekció menü megjelenítése</i> .....	39
<i>Trapézkorrekció menü megjelenítése</i> .....	39
<i>Audió némítás menü</i> .....	40
<i>Audió hangerő menü</i> .....	40

Vetítés beállítása menü .....	40
képernyőtípus beállítása menü.....	40
Energiatakarékossági beállítások menü.....	40
Beállítás, Biztonság menü.....	41
HDMI link beállítások menü.....	42
Tesztábra menü beállítása .....	42
Távvezérlő beállítások menü beállítása .....	43
Kivetítő-azonosító menü beállítása .....	43
Opciók menü beállítása.....	43
OSD alaphelyzet menü beállítása .....	44
Hálózati LAN menü.....	45
Hálózati vezérlés menü .....	46
Beállítás Hálózati vezérlési beállítások menü .....	47
Információ menü.....	52



## **KARBANTARTÁS..... 53**

A porszűrő beszerelése és tisztítása.....	53
---	----

## **TOVÁBBI INFORMÁCIÓ ..... 54**

Kompatibilis felbontások.....	54
Képméret és vetítési távolság .....	57
A kivetítő méretei és a mennyezeti tartó felszerelése .....	59
Infravörös távvezérlő 1-kódok .....	61
Infravörös távvezérlő 2-kódok .....	63
Hibaelhárítás .....	65
Figyelmeztető jelzések .....	67
Műszaki adatok.....	68
Optoma globális képviselők.....	69
USA .....	69

# BIZTONSÁG

	Az egyenlő oldalú háromszögben lévő villám a felhasználót a termék belsejében fellépő szigetetlen „veszélyes feszültség” jelenlétére figyelmezteti, amely elég erős ahhoz, hogy áramütést okozzon.
	Az egyenlő oldalú háromszögben lévő felkiáltójel a készülékhez mellékelt kiadványban lévő fontos kezelési vagy karbantartási (szervizelési) utasításokra hívja fel a felhasználó figyelmét.

Kérjük, kövesse a jelen felhasználói kézikönyvben található figyelmeztetéseket, óvintézkedéseket és karbantartási előírásokat.

## Fontos biztonsági tudnivalók



- Ne nézzen a fénysugárba, RG2.  
Mint minden erős fényforrás esetében, ne nézzen közvetlenül a sugárba! RG2 IEC 62471-5:2015.
- Ne zárja el a szellőzőnyílásokat. A kivetítő megbízható üzemelésének biztosítása és a túlmelegedés elleni védelme érdekében úgy helyezze el, hogy a megfelelő szellőzést nem akadályozza. Például, ne helyezze a kivetítőt zsúfolt dohányzóasztalra, heverőre, ágyra vagy hasonló felületre. Ne építse a kivetítőt burkolatba, mint például könyvespolcra vagy szekrénybe, mert ezek a szellőzést korlátozzák.
- A tűz és/vagy áramütés kockázatának csökkentése érdekében óvja a kivetítőt esőtől, illetve nedvességtől. Ne helyezze a berendezést hőforrás (például fűtőtest, hőszugárzó, kályha), illetve egyéb, hőt termelő berendezések (pl. erősítők) közelébe.
- Ne hagyja, hogy tárgyak vagy folyadékok jussanak a kivetítőbe. A veszélyes pontokhoz vagy a rövidre zárt részekhez hozzáérő tárgyak tüzet vagy áramütést okozhatnak.
- Ne használja az alábbi körülmények között:
  - Rendkívül meleg, hideg vagy párás helyen.
  - (i) Ügyeljen arra, hogy a helyiség hőmérséklete 5°C – 40°C között legyen
  - (ii) Relatív páratartalom: 10 % – 85 %
  - Nagymennyiségű pornak és piszoknak kitett helyen.
  - Erős mágneses teret gerjesztő készülék közelében.
  - Közvetlen napsütésben.
- Ne használja a készüléket, ha megsérült vagy megrongálták. A sérülés/rongálódás (egyebek között) az alábbiakra terjed ki:
  - A készüléket elejtették.
  - A tápkábel vagy a dugó megsérült.
  - Folyadék ömlött a kivetítőre.
  - A kivetítőt esőnek vagy nedvességnek tették ki.
  - Tárgy esett a kivetítő belsejébe, vagy valami laza tárgy van benne.
- Ne tegye a kivetítőt labilis felületre! A kivetítő leeshet, ami személyi sérülést vagy a kivetítő károsodását okozhatja.
- Ne takarja el a kivetítő objektívjét működés közben. A fény felhevíti az előtte lévő tárgyat, ami megolvadhat, illetve égési sérülést és tüzet okozhat.
- Ne nyissa ki vagy szerelje szét a kivetítőt, mert ezzel áramütést okozhat.
- Ne kísérelje meg saját maga megjavítani a készüléket. A fedelek kinyitása vagy eltávolítása Önt nagyfeszültségnek és egyéb veszélyeknek teheti ki. Kérjük hívja az Optomát, mielőtt javításra küldené a készüléket.
- Lásd a kivetítő burkolatát a biztonsági feliratokat illetően.
- A készüléket csak hivatalos szervizszakemberek javíthatják.

- Csak a gyártó által meghatározott szerelvényeket/kiegészítőket használjon.
- A kivetítő működése közben ne nézzen közvetlenül a lencsébe. Az erős fény szemsérülést okozhat.
- A kivetítő saját maga érzékeli a fényforrás élettartamát.
- A kivetítő kikapcsolásakor hagyja, hogy a kivetítő befejezze hűtési ciklusát, mielőtt áramtalanítaná a készüléket. A kivetítő lehűléséhez 90 másodperc szükséges.
- A termék tisztítása előtt mindig kapcsolja a készüléket ki és húzza ki a tápkábelt a hálózati csatlakozóból.
- Enyhe tisztítószerrel megnedvesített, puha kendőt használjon a kijelző burkolatának tisztításához. Ne használjon súrolószert, viaszt vagy oldószert a készülék tisztításához.
- Amennyiben a készüléket előreláthatólag hosszabb ideig nem fogja használni, húzza ki a váltóáramú (AC) csatlakozójából.
- Ne telepítse a kivetítőt rezgésnek vagy ütődésnek kitett helyen.
- Ne érintse meg az objektívet puszta kézzel.
- Vegye ki a távvezérlőből az eleme(ke)t, mielőtt eltárolná a készüléket. Ha az eleme(ke)t sokáig a távvezérlőben hagyják, szivároghat(nak).
- Ne használja vagy tárolja a kivetítőt olyan helyen, ahol a cigarettafüst és a belőle származó olaj jelen lehet, mert ezek károsan befolyásolhatják a kivetítő teljesítményét.
- Kérjük, tartsa be a kivetítő helyes szerelési irányát, mivel a nem szabványos telepítés befolyásolhatja a kivetítő teljesítményét.
- Használjon hosszabbítót és/vagy túlfeszültség-védelmet. Az áramkimordások és feszültségesések TÖNKRETEHETIK az eszközöket.

## Lézersugárással kapcsolatos biztonsági tudnivalók

- Ez a termék egy CLASS 1 besorolású LÉZERTERMÉK az IEC60825-1 2. KOCKÁZATI CSOPORTJA: 2014
- Ez a termék egy CLASS 3R besorolású termék az IEC60825-1:2007 szerint, és megfelel a 21 CFR szabályzat 1040.10 és 1040.11 részében leírt követelményeknek, kivéve a 2007. június 24-én kiadott 50-es számú, lézerre vonatkozó közlemény szerinti eltéréseket.
- Ne nézzen bele a közvetlen fénybe, ahogy ez más erős fényforrások esetében sem ajánlott (RG2 IEC 62471-5:2015).

IEC 60825-1:2014, EN 60825-1:2014+A11:2021, EN 50689:2021 CLASS 1 CONSUMER LASER PRODUCT RISK GROUP 2, Complies with 21 CFR 1040.10 and 1040.11 except for conformance as a Risk Group 2 LIP as defined in IEC 62471-5:Ed.1.0. For more information see Laser Notice No. 57, dated May 8, 2019.  
IEC 60825-1:2014 等級1雷射產品RG2危險等級  
IEC 60825-1:2014 1类激光产品RG2危险等级

- CLASS 3R BESOROLÁSÚ LÉZERTERMÉK - KERÜLJE A SZEMMEL VALÓ KÖZVETLEN ÉRINTKEZÉST!
- A kivetítő bekapcsolásakor győződjön meg arról, hogy a kivetítő hatósugarában tartózkodó személyek közül senki nem néz a lencsébe.
- Tartsa a kivetítő fénysugarát szabadon (nagyítólencse stb. ne kerüljön az útjába). A lencse által vetített fénysugár erőteljes, ezért bármilyen idegen tárgy átirányíthatja a lencse fényét váratlan következményeket okozva, pl. tűz vagy szemsérülés.
- A felhasználói útmutatóban nem kifejezetten szereplő működtetés és módosítás veszélyes lézersugárással való kitettség kockázatával jár.
- Ne nyissa fel és ne szerelje szét a kivetítőt, mivel a lézersugárással károk következhetnek be.
- Ne nézzen bele a lézersugárba, amikor a kivetítő be van kapcsolva. Az erős fény tartós szemkárosodást okozhat.

A vezérlési, beállítási és működtetési utasítások betartásának elmulasztása esetén a lézersugárással károk következhetnek be.

## Lézerrel kapcsolatos figyelmeztetés

IEC 60825-1:2014: 1. OSZTÁLYÚ LÉZERTERMÉK – 2. KOCKÁZATI CSOPORT.

A termék rendeltetése fogyasztói lézertermék, és az megfelel az EN 50689:2021 szabványnak.

1. OSZTÁLYÚ FOGYASZTÓI LÉZERTERMÉK

EN 50689:2021

## Szerzői jog

A kiadvány – beleértve az összes benne lévő fényképet, ábrát és szoftvert – a nemzetközi szerzői jogi törvények védelme alatt áll és minden jog fenntartva. Ezen kiadványt – beleértve a benne lévő anyagot is – az eredeti szerző írásbeli engedélye nélküli tilos bármilyen módon vagy formában másolni.

© Copyright 2019

## Felelősséget kizáró nyilatkozat

A dokumentumban szereplő információk előzetes értesítés nélkül megváltoztathatók. A cég nem nyilatkozik sem nyíltan, sem burkoltan a kiadvány tartalmáról, és nem is ad rá garanciát, továbbá kifejezetten visszautasítja, hogy meghatározott célra való alkalmasságra vagy eladhatóságra vonatkozó garanciát nyújtana. A gyártó továbbá fenntartja a jogot a kiadvány átdolgozására, módosítására, illetve korszerűsítésére bármikor, anélkül, hogy köteles lenne az átdolgozásról vagy a változtatásról bárkit külön értesítenie.

## Védjegyek

A Kensington az ACCO Brand Corporation USA-ban bejegyzett védjegye más országokban és egyéb országokban bejegyzések, illetve folyamatban lévő bejegyzési kérelmek léteznek.

A HDMI név, a HDMI embléma és a High-Definition Multimedia Interface a HDMI Licensing LLC. védjegye vagy bejegyzett védjegye az Amerikai Egyesült Államokban és más országokban.

A DLP®, a DLP Link és a DLP embléma a Texas Instruments bejegyzett védjegye. A BrilliantColor™ a Texas Instruments védjegye.

Az MHL, a Mobile High-Definition Link és az MHL embléma az MHL Licensing, LLC védjegye vagy bejegyzett védjegye.

Minden, a jelen kézikönyvben említett terméknevek az adott jogbirtokos tulajdonában vannak és elismertek.

## FCC

Ezt az eszközt megvizsgálták és megállapították, hogy teljesíti a B osztályú digitális eszközökre vonatkozó határértékeket az FCC Szabályzat 15. fejezete szerint. E határértékek úgy vannak tervezve, hogy lakásban történő telepítés esetén megfelelő védelmet nyújtsanak a káros interferencia ellen. Ez a készülék rádiófrekvenciás energiát kelt, használ és sugározhat, és ha nem a használati utasításnak megfelelően helyezték üzembe és használják, károsan zavarhatja a rádiótávközlést.

Garantálni azonban nem lehet, hogy egy adott helyzetben zavarás ne lépjen fel. Ha a berendezés káros interferenciát okoz a rádió- vagy televízióvetelben, amely a készülék ki- és bekapcsolásával határozható meg, akkor a felhasználó kötelessége, hogy megkísérelje az interferencia kiküszöbölését az alábbi lehetőségek közül egy vagy több alkalmazásával:

- Irányítsa másfelé vagy helyezze át a vevőantennát.
- Növelje a távolságot az eszköz és a vevőkészülék között.
- Az eszközt más áramkörhöz kapcsolódó fali dugaszolóaljzatba csatlakoztassa, mint amelyhez a vevőkészülék csatlakozik.
- Kérjen segítséget kereskedőjétől vagy gyakorlott rádió/televízió szakembertől.

### Megjegyzés: Árnyékolt kábelek

Minden más számítástechnikai eszközhöz való csatlakoztatás árnyékolt kábelekkel történik az FCC előírásoknak való megfelelés érdekében.

### Vigyázat

A gyártó által nem engedélyezett változtatások vagy módosítások miatt a felhasználó elveszítheti a Federal Communications Commission (Szövetségi Távközlési Bizottság) által biztosított jogát, hogy ezt a kivetítőt működtesse.

## Üzemi feltételek

Ez a berendezés megfelel az FCC-szabályzat 15. részében foglaltaknak. A működtetésnek az alábbi két feltétele van:

1. A készülék nem okozhat káros zavart, és
2. A készüléknek minden zavart fogadnia kell, beleértve a nem kívánatos működést okozó zavarokat is.

## Megjegyzés: Kanadai felhasználók

Ez a B osztályú digitális készülék megfelel a kanadai ICES-003 szabványnak.

Remarque à l'intention des utilisateurs canadiens

Cet appareil numérique de la classe B est conforme à la norme NMB-003 du Canada.

## Nyilatkozat az EU-szabályoknak való megfeleléséről

- EMC irányelv 2014/30/EU (módosításokkal együtt)
- 2014/35/EU kisműködésű készülékekre vonatkozó irányelv
- RED irányelv 2014/53/EU (ha a termék RF funkcióval rendelkezik)

## WEEE



### Utasítások az eszköz megfelelő selejtezését illetően

Az elektronikus berendezés kiselejtezése esetén ne dobja a lakossági szeméttárolóba. A minimális szennyezés és a környezet lehető legnagyobb mértékű védelme érdekében dolgozza fel újra.

## A lencse tisztítása

- A lencse tisztítása előtt feltétlenül kapcsolja le a kivetítőt, húzza ki a tápkábelt és hagyja teljesen lehűlni.
- A port sűrített levegős palackkal távolítsa el.
- Kereskedelmi forgalomban kapható lencsetisztító kendővel óvatosan törölje le a lencsét. Ne érintse meg az objektívet az ujjával.
- A lencse tisztításához ne használjon lúgos/savas tisztítószeret, vagy illékony oldószert, mint például alkoholt. Ha a lencsét a tisztítás károsítja, az ilyen kárra nem terjed ki a garancia.



Figyelmeztetés: Ne használjon gyúlékony gázt tartalmazó permetet a lencsére került por és szennyeződés eltávolításához. Ez tűzveszélyes a készülék belsejében felgyülemlt hő miatt.



Figyelmeztetés: Ne tisztítsa a lencsét, amikor a kivetítő éppen bemelegedés alatt van, mivel ettől a lencse felületén lévő felületi bevonat leválhat.



Figyelmeztetés: Ne törölje le vagy ütögesse a lencsét kemény tárggyal.

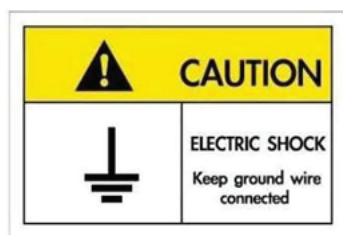

Az elektromos áramütés elkerülése érdekében az egységet és a perifériákat megfelelően földelni kell.

# BEVEZETÉS

## A csomag bemutatása

Óvatosan bontsa ki a csomagot és ellenőrizze, hogy tartalmaz-e mindent az alább megadott szabványos kiegészítők közül. Típustól, műszaki adatoktól, illetve a vásárlás térségétől függően előfordulhat, hogy bizonyos opcionális kiegészítők nem érhetők el. Kérjük, egyeztessen a vásárlás helyével. Egyes kiegészítők térségenként eltérhetnek.

A garanciajegy csak egyes területeken képezi a csomag részét. Bővebb felvilágosítást a forgalmazótól kaphat.

## Normál tartozékok

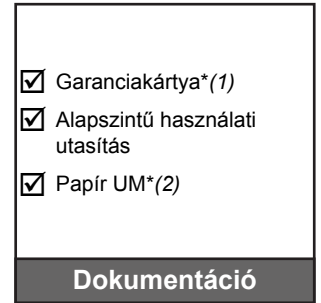
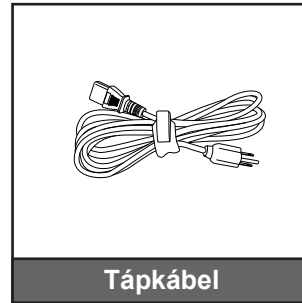

### Megjegyzés:

- A távvezérlőt elemmel együtt szállítjuk.
- \*(1) Az európai garanciális információkért látogasson el a következő webhelyre: [www.optoma.com](http://www.optoma.com).
- \*(2) Kizárólag Ázsiában áll rendelkezésre.

## Opcionális kiegészítők

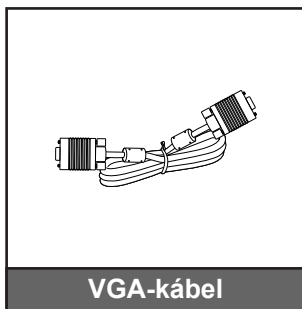

**Megjegyzés:** Az opcionális kiegészítők típusától, műszaki adatoktól és térségtől függően eltérők lehetnek.



# BEVEZETÉS

## A termék áttekintése

### 1080p típus

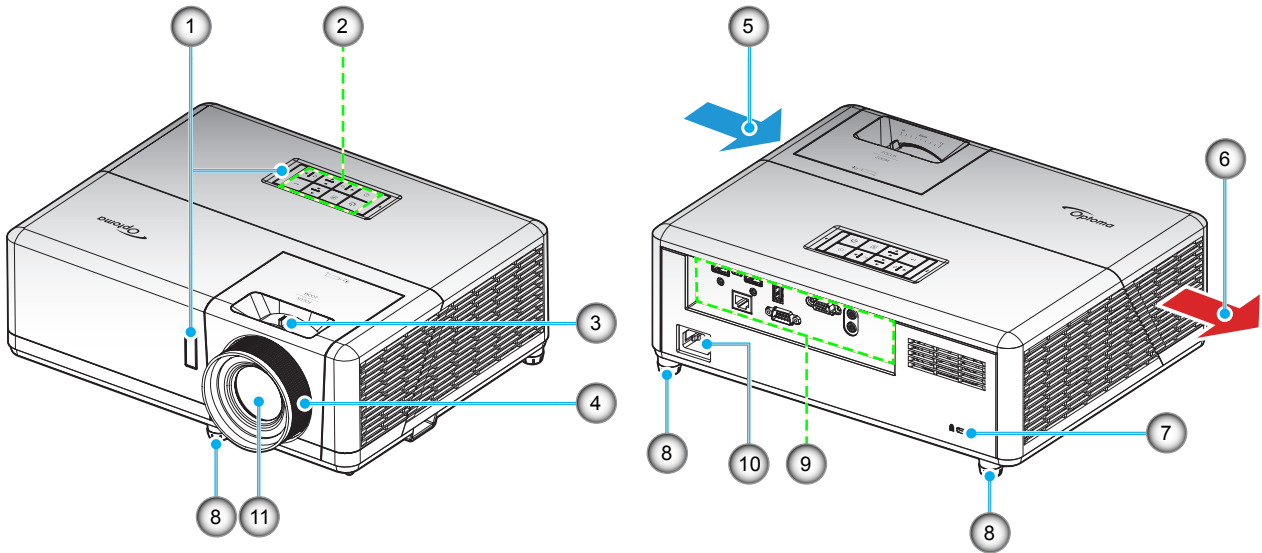

### WXGA típus

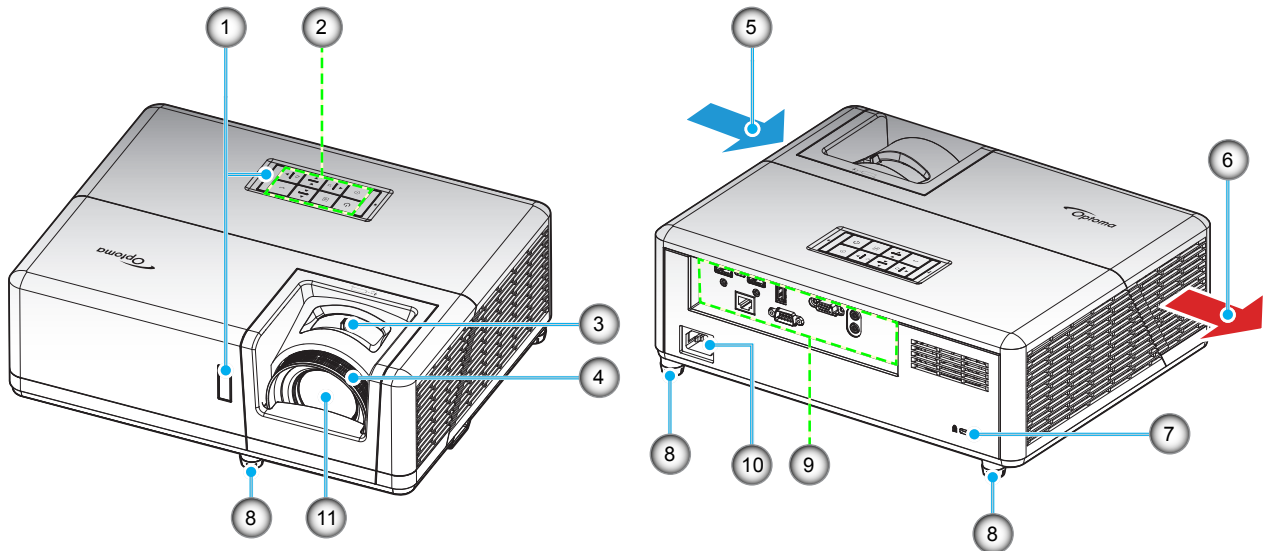

### Megjegyzés:

- Ne zárja el a kivetítő légbeszívó és légkifúvó szellőzőnyílásait.
- Ha a kivetítőt zárt térben használja, hagyjon legalább 30 cm szabad helyet a légbeszívó és légkifúvó szellőzőnyílások körül.

Sz.	Elem	Sz.	Elem
1.	Infravörös érzékelők	7.	Kensington™ zár csatlakozója
2.	Billentyűzet	8.	Dőlésszög-beállító lábak
3.	Nagyítás kar	9.	Be- és kimenetek
4.	Fókuszgyűrű	10.	Tápcsatlakozó-foglalat
5.	Szellőzés (beömlő nyílás)	11.	Objektív
6.	Szellőzés (kiömlő nyílás)		

# BEVEZETÉS

## Csatlakozók

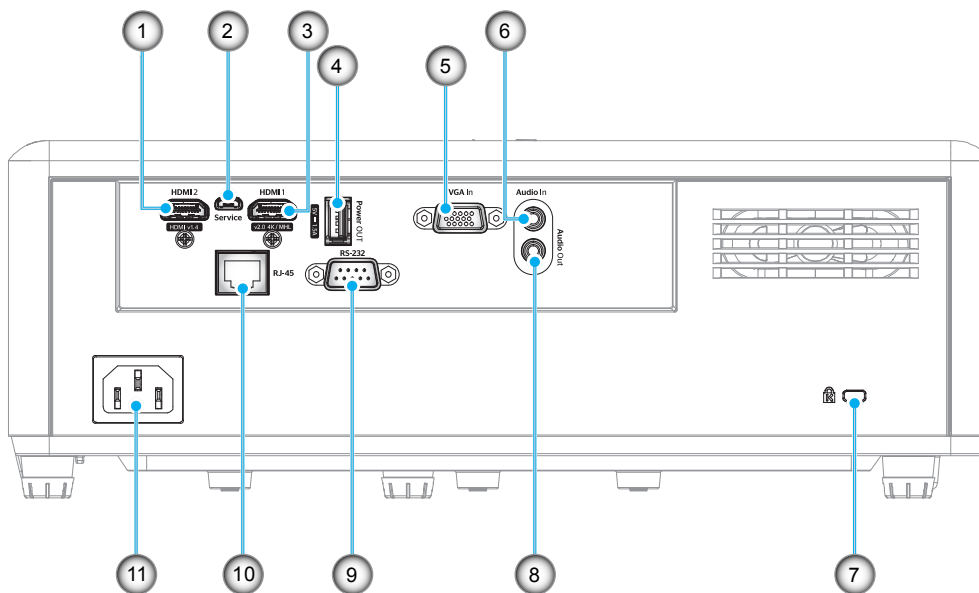

Sz.	Elem	Sz.	Elem
1.	HDMI 2 csatlakozó	7.	Kensington™ zár csatlakozója
2.	Micro USB-csatlakozó	8.	Audió kimeneti csatlakozó
3.	HDMI 1 / MHL csatlakozó	9.	RS-232 csatlakozó
4.	USB-tápfeszültségkimenet (5 V---1,5A) csatlakozó	10.	RJ-45 csatlakozó
5.	VGA bemeneti csatlakozó	11.	Tápcsatlakozó-foglalat
6.	Hangbemeneti csatlakozó		

# BEVEZETÉS

## Billentyűzet

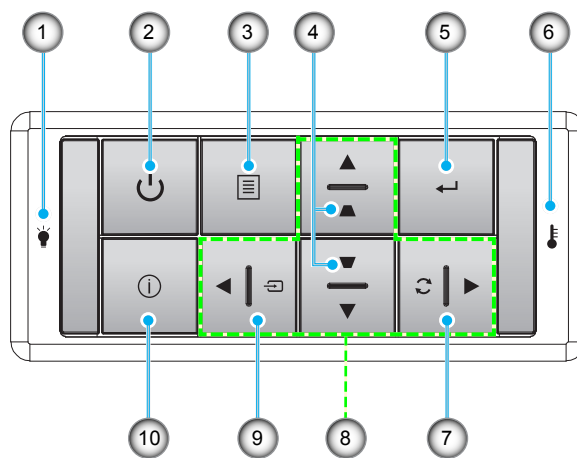

Sz.	Elem	Sz.	Elem
1.	Lámpa LED	6.	Hőmérsékletjelző LED
2.	Főkapcsoló és működésjelző LED	7.	Újraszinkr.
3.	Menü	8.	Négyirányú kiválasztógombok
4.	Trapézkorrekció	9.	Source
5.	Enter	10.	Információ

# BEVEZETÉS

## Távvezérlő 1

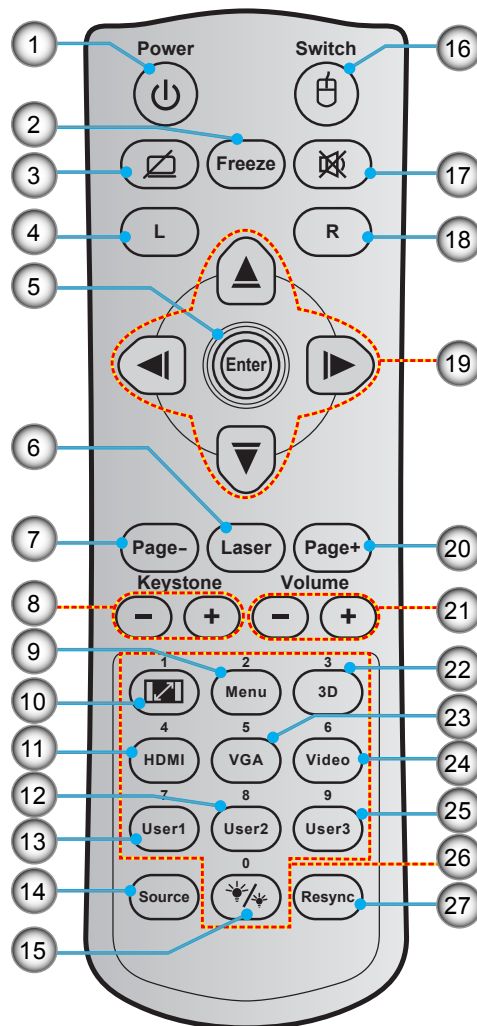

Sz.	Elem	Sz.	Elem
1.	Üzemkapcsoló	15.	Fényerő-mód
2.	Kimerevítés	16.	Egér Be / Ki
3.	Üres kép megjelenítése / hang elnémítása	17.	Némítás
4.	Egér bal kattintás	18.	Egér jobb kattintás
5.	Enter	19.	Négyirányú kiválasztógombok
6.	Lézer	20.	Page +
7.	Oldal -	21.	Hangerő - / +
8.	Trapézkorrekció - / +	22.	3D menü Be / Ki
9.	Menü	23.	VGA
10.	Képarány	24.	Video (nem támogatott)
11.	HDMI	25.	Felhasználói 3 (hozzárendelhető)
12.	Felhasználói 2 (hozzárendelhető)	26.	Számbillentyűzet (0-9)
13.	Felhasználói 1 (hozzárendelhető)	27.	Resync
14.	Source		

### Megjegyzés:

- A tényleges távvezérlő a forgalmazás térségétől függően eltérő lehet.
- Lehetnek gombok, amelyek egyes modelleknél nem működnek.

# BEVEZETÉS

## Távvezérlő 2

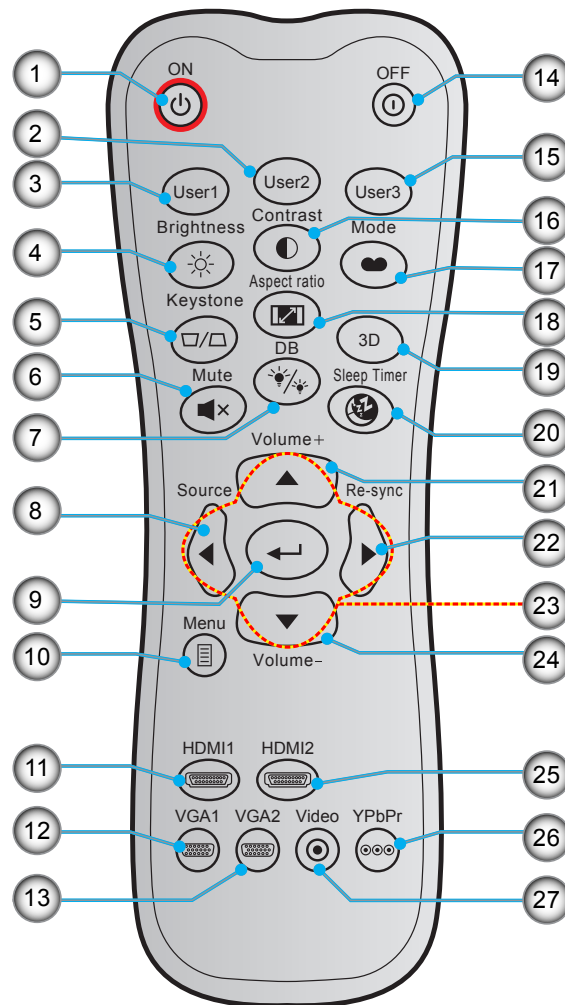

Sz.	Elem	Sz.	Elem
1.	Bekapcsolás	15.	Felhasználói 3 (hozzárendelhető)
2.	Felhasználói 2 (hozzárendelhető)	16.	Kontraszt
3.	Felhasználói 1 (hozzárendelhető)	17.	Megjelenítési mód
4.	Fényerő	18.	Képarány
5.	Trapézkorrekció	19.	3D menü Be / Ki
6.	Némítás	20.	Elalváskapcsoló
7.	DB (Dynamic Black)	21.	Hangerő +
8.	Source	22.	Újraszinkr.
9.	Enter	23.	Négyirányú kiválasztógombok
10.	Menü	24.	Hangerő -
11.	HDMI1	25.	HDMI2
12.	VGA1	26.	YPbPr (nem támogatott)
13.	VGA2 (nem támogatott)	27.	Video (nem támogatott)
14.	Kikapcsolás		

### Megjegyzés:

- A tényleges távvezérlő a forgalmazás térségétől függően eltérő lehet.
- Lehetnek gombok, amelyek egyes modelleknél nem működnek.

# BEÁLLÍTÁS ÉS TELEPÍTÉS

## A kivetítő telepítése

A kivetítő számára négy lehetséges felállítási helyzet jöhet szóba.

A felállítási hely kiválasztása függ a helyiség alaprajzától és a személyes ízléstől. Vegye figyelembe a vetítőképernyő méretét és helyzetét, a megfelelő hálózati aljzat helyét, valamint a kivetítő és a többi berendezés elhelyezkedését és a közöttük lévő távolságot.

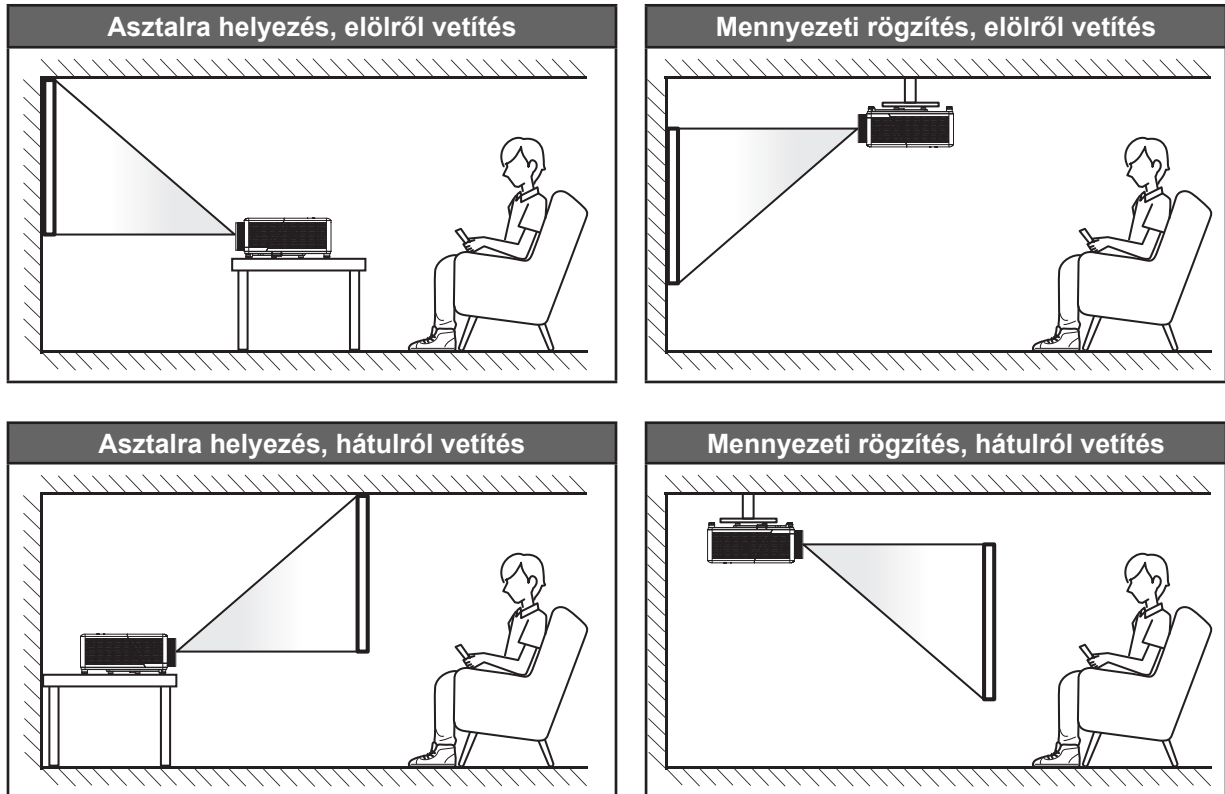

A kivetítőt vízszintes helyzetben kell a felületre helyezni és 90 fokban / merőlegesen helyezkedjen el a vászonhoz viszonyítva.

- A kivetítő helyének meghatározása adott vászonmérethez, lásd a távolságokat tartalmazó táblázatot a következő oldalakon: 57-58.
- A vetítőképernyő méretének meghatározása adott távolsághoz, lásd a távolságokat tartalmazó táblázatot a 57-58. oldalon.

**Megjegyzés:** A kivetítőnek a vetítőképernyőtől történő távolításakor a vetített kép mérete növekszik, miközben a függőleges eltolás maga is arányosan növekszik.

# BEÁLLÍTÁS ÉS TELEPÍTÉS

## A kivetítő telepítésével kapcsolatos közlemény

**Megjegyzés:** A ventilátor alapértelmezésként „Nagy magasságú mód” értékre áll, ha a kivetítőt a jelzett magasságban telepítik.

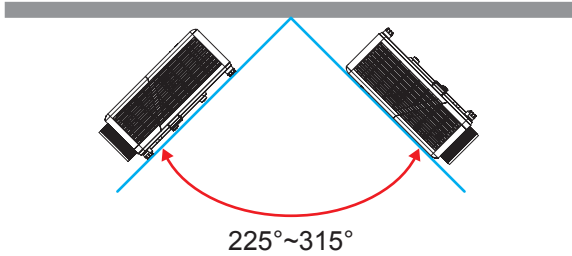

- Portré üzemmód

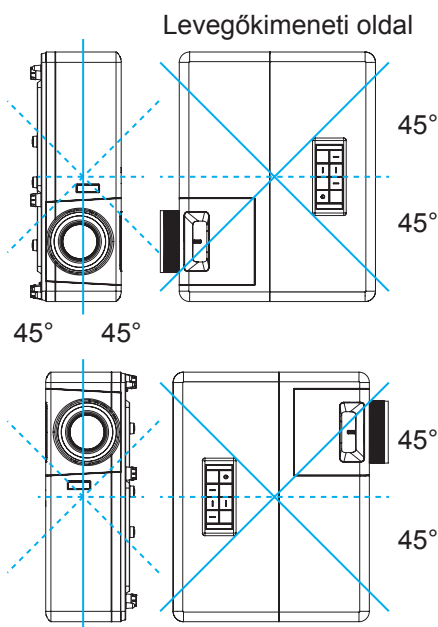

- Hagyjon legalább 30 cm szabad helyet a légkifúvó szellőzőnyílás körül.

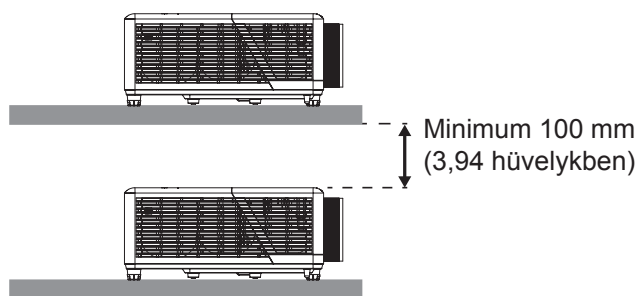
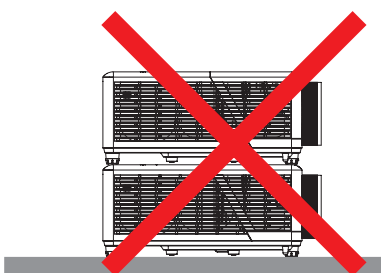
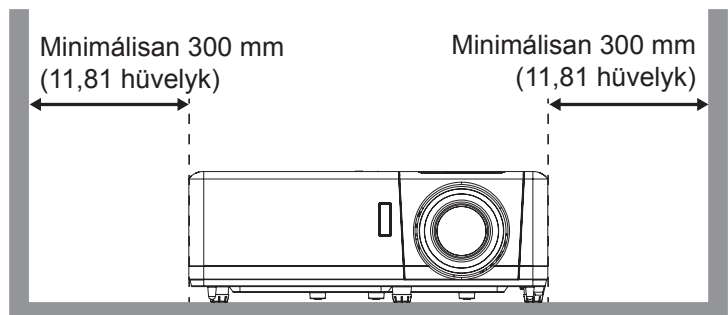
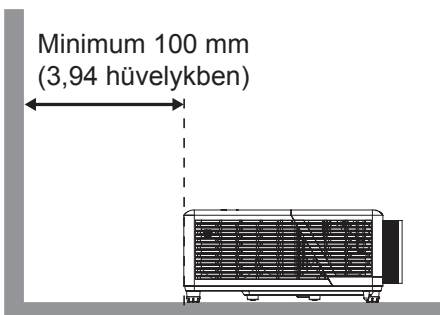

# BEÁLLÍTÁS ÉS TELEPÍTÉS

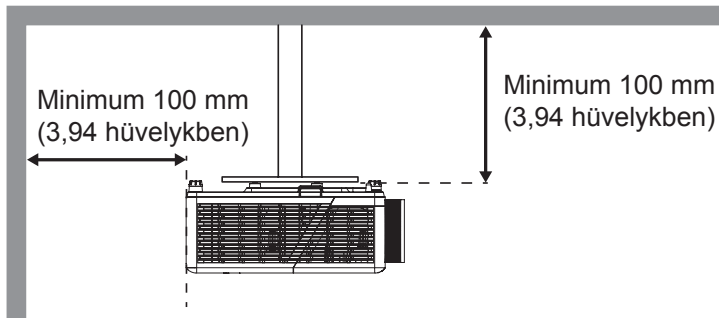

- Győződjön meg arról, hogy a légbeszívó szellőzőnyílásokba nem kerül be újra a légfűvő szellőzőnyíláson keresztül távozó forró levegő.
- Ha zárt térben használja a kivetítőt, ügyeljen arra, hogy a készülék működtetése közben a környező levegő hőmérséklete nem haladja meg az üzemi hőmérsékletet a készülékház belsejében, továbbá a légbeszívó és a légfűvő szellőzőnyílások útjában ne legyenek akadályok.
- Minden készülékházon igazolt termikus értékelést kell végezni, és ellenőrizni kell, hogy a kivetítő nem használja fel újra a légfűvő nyíláson keresztül távozó levegőt, mivel emiatt a készülék kikapcsolhat, még akkor is, ha a készülékház hőmérséklete az elfogadható üzemi hőmérsékleti tartományon belül van.



# BEÁLLÍTÁS ÉS TELEPÍTÉS

## Jelforrások csatlakoztatása a kivetítőhöz

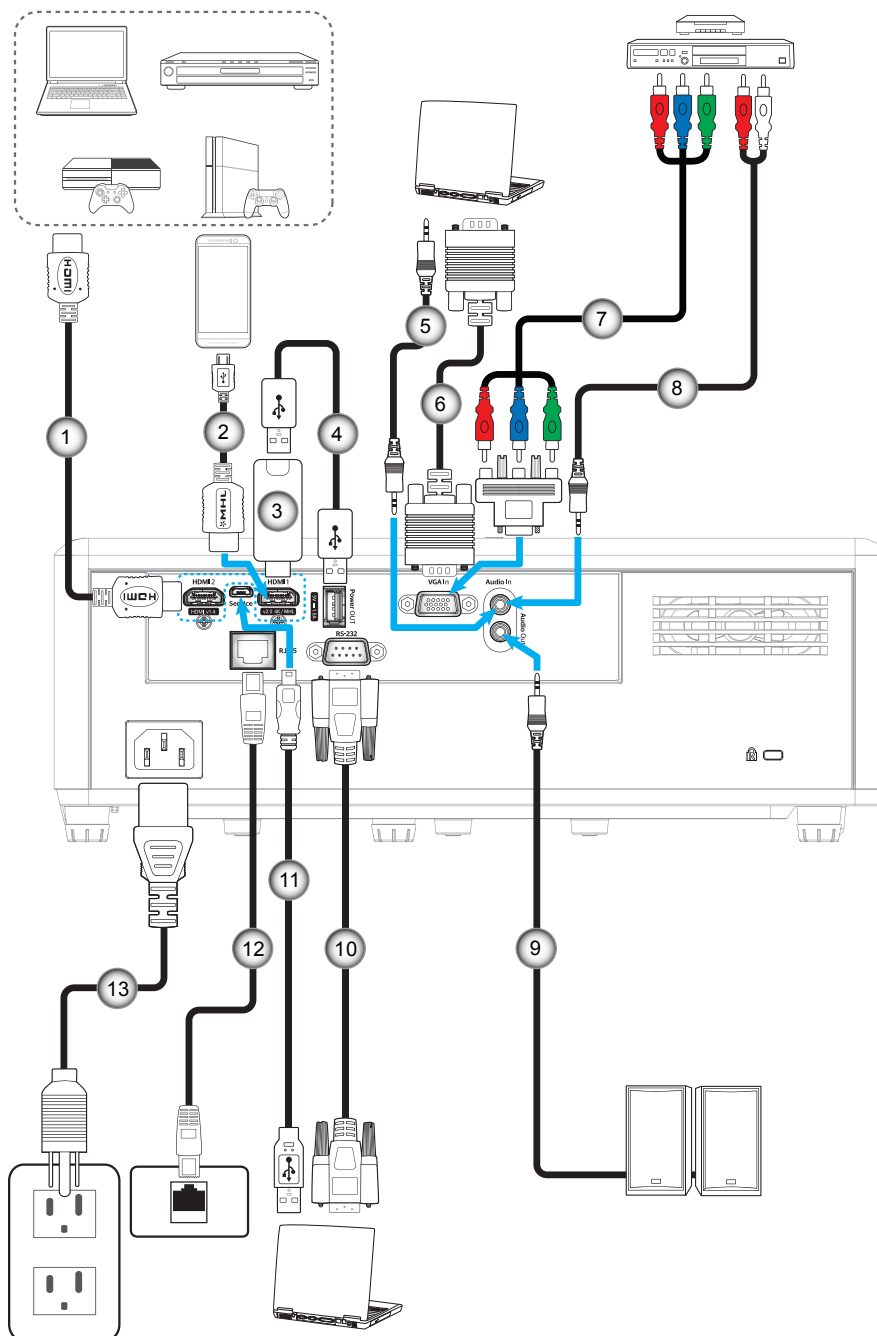

Sz.	Elem	Sz.	Elem
1.	HDMI-kábel	8.	Audió bemeneti kábel
2.	MHL-kábel	9.	Audió kimeneti kábel
3.	HDMI-kulcs	10.	RS232 kábel
4.	USB-tápkábel	11.	USB-kábel
5.	Audió bemeneti kábel	12.	RJ-45 kábel
6.	VGA bemeneti kábel	13.	Hálózati tápkábel
7.	RCA komponens kábel		

# BEÁLLÍTÁS ÉS TELEPÍTÉS

## A kivetített kép beállítása

### Képmagasság

A kivetítő állítható lábakkal van felszerelve a kivetített kép helyzetének beállításához.

1. Keresse meg azt az állítható lábat a kivetítő alján, amelyen állítani szeretne.
2. Forgassa el az állítható lábat az óramutató járásával megegyező/ellentétes irányba a kivetítő emeléséhez, illetve lejjebb eresztéséhez.

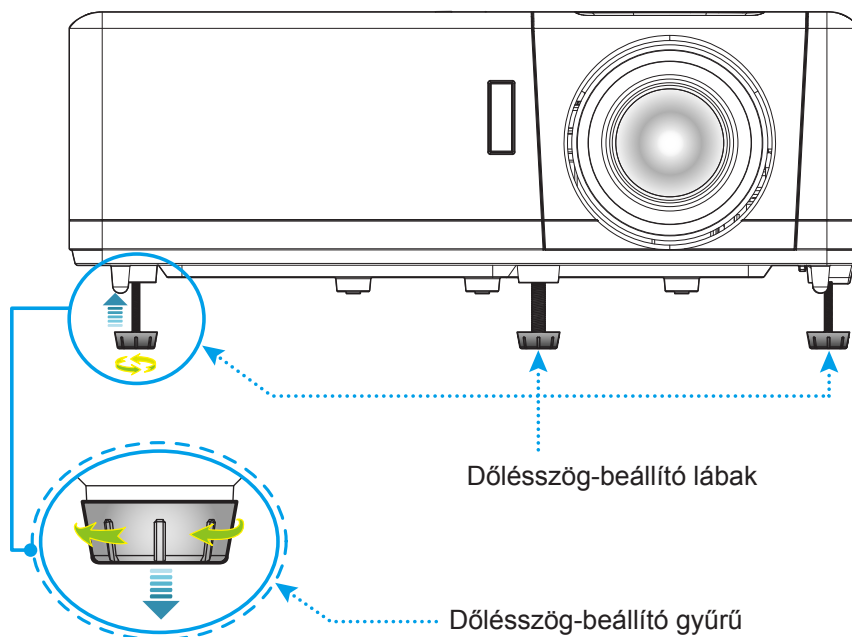

### Nagyítás és fókuszt

- A képméret állításához forgassa a nagyításkart az óramutató járásával megegyező vagy ellentétes irányba a vetített kép méretének növeléséhez, illetve csökkentéséhez.
- Az élesség beállítása érdekében forgassa el a fókuszyűrűt az óramutató járásával megegyező vagy ellentétes irányba, amíg a kép ki nem tisztul.

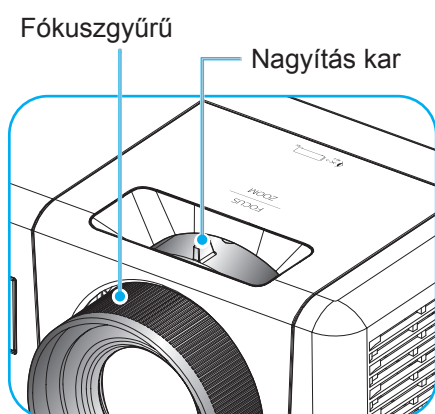

1080p típus

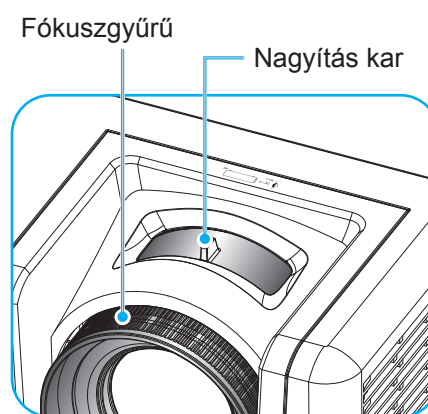

WXGA típus

# BEÁLLÍTÁS ÉS TELEPÍTÉS

## A távvezérlő beüzemelése

### Elemek behelyezése / cseréje

A távvezérlőhöz két darab AAA méretű elem jár.

1. Vegye le az elemkamra fedelét a távvezérlő hátuljáról.
2. Helyezze be az AAA elemeket az elemkamrába az ábrán látható módon.
3. Helyezze vissza a hátlapot a távvezérlőre.

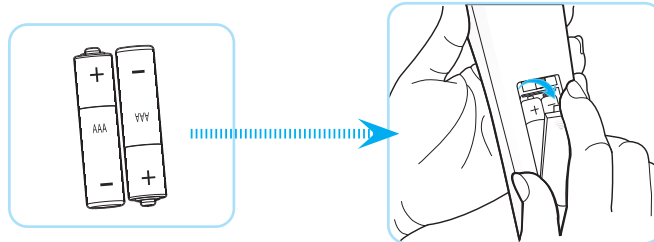

**Megjegyzés:** A régi elemet csak megegyező típusú (vagy azzal egyenértékű) elemre cserélje ki.

### VIGYÁZAT

A nem megfelelő elemek használata vegyi szivárgást vagy robbanást okozhat. Ügyeljen az alábbiak betartására:

- Ne keverje az eltérő típusú elemeket. A különböző típusú elemek különböző jellemzőkkel bírnak.
- Ne használjon régi és új elemeket egyszerre. Az új és régi elemek keverése megrövidíti az új elemek élettartamát, illetve a régi elemek vegyi szivárgását okozhatja.
- Azonnal vegye ki a kimerült elemeket. Az elemekből szivárgó vegyi anyag a bőrrel érintkezve irritációt okozhat. Ha vegyi szivárgást észlel, alaposan törölje le egy kendővel.
- A termékhez mellékelt elemek élettartama rövidebb lehet a tárolási körülmények miatt.
- Amennyiben a távvezérlőt hosszabb ideig nem tervezi használni, úgy az elemeket feltétlenül vegye ki.
- Az elhasznált elemektől saját térsége vagy országa szabályozásának megfelelően szabaduljon meg.

# BEÁLLÍTÁS ÉS TELEPÍTÉS

## Hatósugár

Az infravörös (IR) távvezérlő érzékelője a kivetítő tetején és elején található. A távvezérlőt a helyes működéséhez a kivetítő infravörös távvezérlőjéhez képest a merőlegestől 60 fokon belüli szögben tartsa. A távvezérlőnek az érzékelőtől mért távolsága nem lehet több mint 12 méter (39,4 láb).

- Ügyelni kell, hogy a távvezérlő és az infravörös érzékelő között ne legyen olyan akadály, amely elzárná az infravörös sugár útját.
- Győződjön meg arról, hogy a távvezérlő IR-jeladója nem esik közvetlen napfény vagy fénycsófény.
- A távvezérlőt tartsa több mint 2 méter távolságra a fénycsóvilágítástól, mert ellenkező esetben a távvezérlő hibásan működhet.
- Ha a távvezérlő túl közel van az inverter típusú fénycsóvilágításhoz, időről időre hatástalanná válhat.
- Ha a távvezérlő és a kivetítő rendkívül közel vannak egymáshoz, a távvezérlő hatástalanná válhat.
- Ha a vászonra irányítja a távvezérlőt, a tényleges távolság kevesebb mint 5 méter a távvezérlő és a vászon között, és az IR-sugár visszaverődik a kivetítőre. A tényleges hatósugár azonban vetítővászonról függően eltérhet.

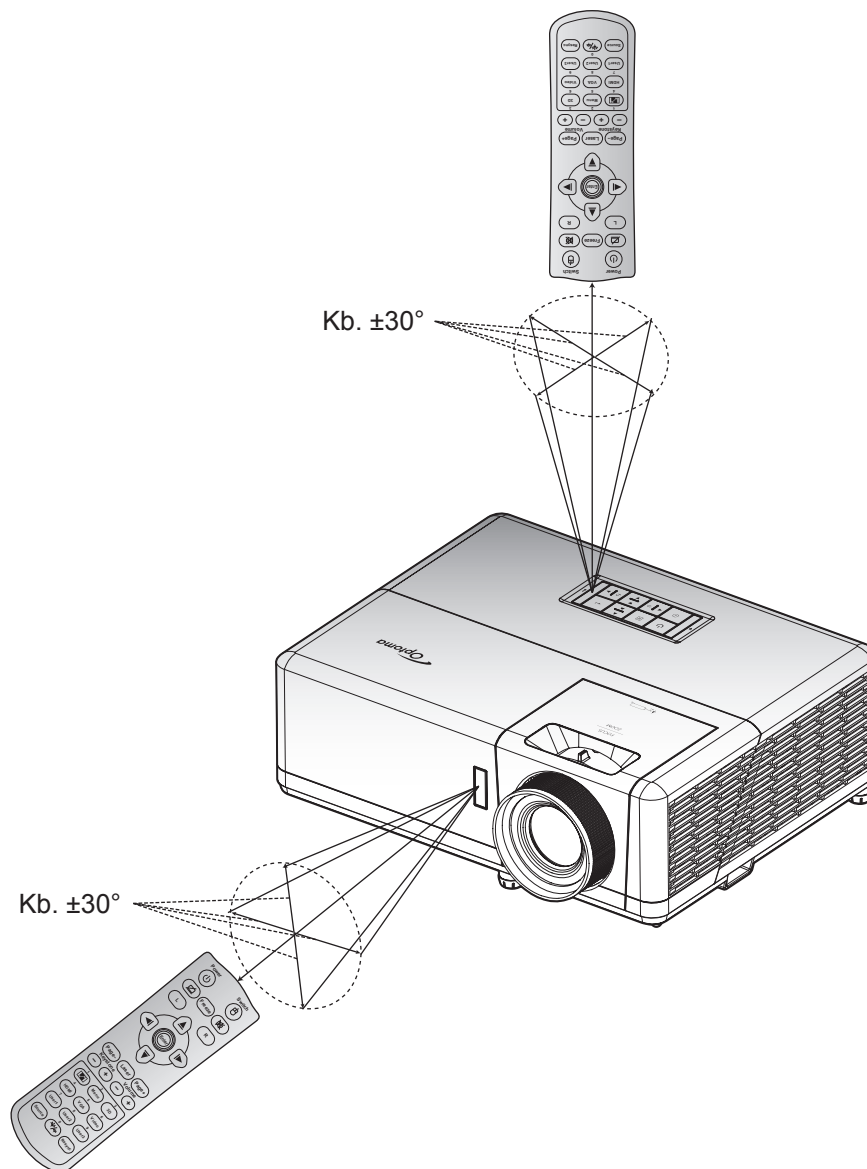

# A KIVETÍTŐ HASZNÁLATA

## A kivetítő be- és kikapcsolása

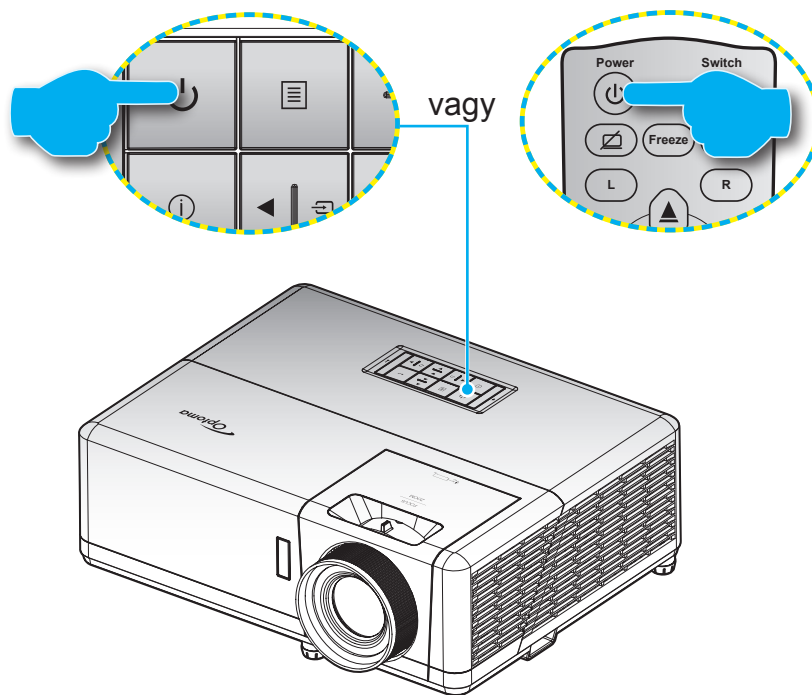

### Tápfeszültség be



1. Szorosan csatlakoztassa a tápkábelt és a jelkábelt. Ha csatlakoztatta, a bekapcsolt állapotot jelző LED vörös színnel világít.
2. Kapcsolja be a kivetítőt a vezérlőpulton vagy a távvezérlőn lévő  gomb megnyomásával.
3. A kezdőképernyő körülbelül 10 másodperc elteltével megjelenik a képernyőn, és a működésjelző LED kék színnel villog.

**Megjegyzés:** Amikor először bekapcsolja a kivetítőt, a készülék megkéri, hogy válassza ki a kívánt nyelvet és vetítési irányt, illetve adja meg az egyéb beállításokat.

### Kikapcsolja

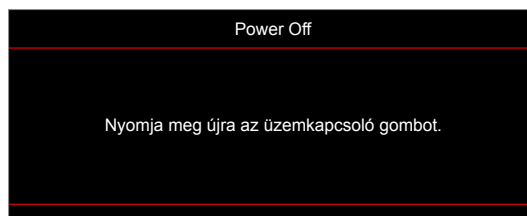
1. Kapcsolja be a kivetítőt a vezérlőpulton vagy a távvezérlőn lévő  gomb megnyomásával.
2. A következő üzenet jelenik meg:



3. Nyomja meg ismét a  gombot a megerősítéshez. Ellenkező esetben az üzenet 15 másodperc múlva eltűnik. Amikor másodszorra megnyomja a  gombot, a kivetítő kikapcsolódik.
4. A hűtőventilátorok körülbelül 10 másodpercig tovább működnek a hűtési ciklus befejezése érdekében, és a működésjelző LED kék fényel villog. Amikor a működésjelző LED folyamatos vörös színűre változik, a kivetítő készenléti üzemmódba lépett. Ha a kivetítőt újra be kívánja kapcsolni, várnia kell, amíg a hűtési ciklus befejeződik és a kivetítő készenléti állapotba lép. Miután a kivetítő készenléti üzemmódra váltott, egyszerűen nyomja meg újra a  gombot a kivetítő bekapcsolásához.
5. Húzza ki a kivetítő tápkábelét az elektromos csatlakozóaljzatból és a kivetítőből.

**Megjegyzés:** A kikapcsolási eljárást követően nem ajánlott azonnal újra bekapcsolni a kivetítőt.

# A KIVETÍTŐ HASZNÁLATA

## Bemeneti jelforrás választása



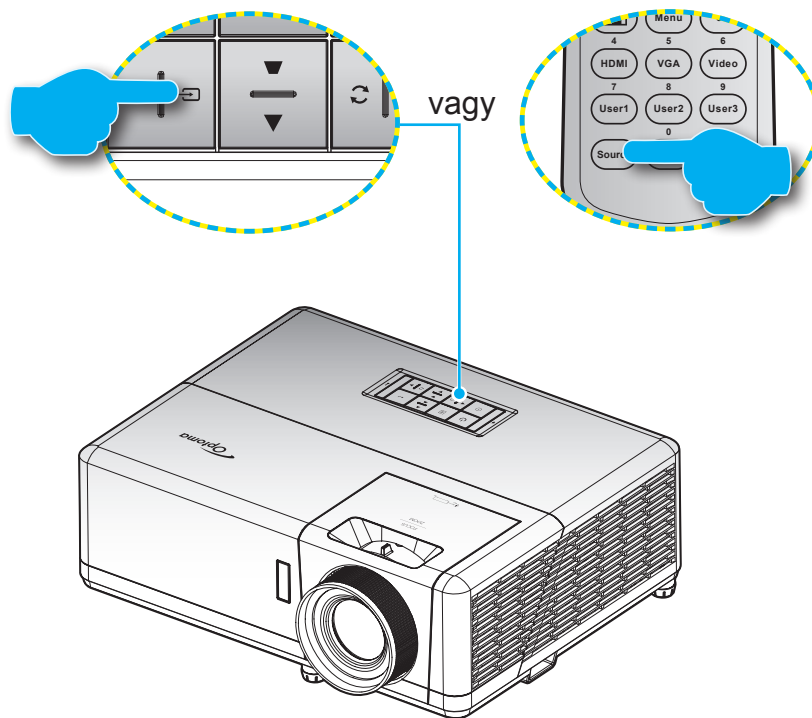





Kapcsolja be a vásznon megjelenítendő jelforrást, pl. számítógép, notebook számítógép, videolejátszó stb. A kivetítő automatikusan érzékeli a forrást. Ha egyszerre több jelforrást csatlakoztat, nyomja meg a  gombot a kivetítő billentyűzetén vagy a **Source** (Forrás) távvezérlőjén a kívánt bemenet kiválasztásához.



# A KIVETÍTŐ HASZNÁLATA

## Navigálás a menüben és jellemzők

A kivetítő több nyelven is elérhető, képen megjelenő beállító menüje segítségével beállíthatja a képet és megváltoztathatja a beállításokat. A kivetítő automatikusan érzékeli a forrást.

1. Az OSD menü megnyitásához, nyomja meg a  gombot a kivetítő billentyűzetén, vagy a **Menu** (Menü) gombot a távvezérlőn.
2. Az OSD menü megjelenésekor a  gombok segítségével választható főmenü pontjai közül. Adott oldal menütételének kiválasztása közben nyomja meg a  gombot a kivetítő vezérlőpultján, illetve az **Enter** gombot a távvezérlőn az almenübe történő belépéshez.
3. A  gombok segítségével válassza ki a kívánt elemet az almenüben, majd nyomja meg a  vagy **Enter** gombot további beállítások megtekintéséhez. A beállításokat a  gombok megnyomásával szabályozhatja.
4. Az almenü többi beállítását a fentiek szerint módosíthatja.
5. Nyomja meg a  vagy **Enter** gombot a megerősítéshez és a főmenübe történő visszatéréshez.
6. A kilépéshez nyomja meg ismét a  vagy **Menu** gombot. Az OSD menü bezáródik, és a kivetítő automatikusan menti az új beállításokat.

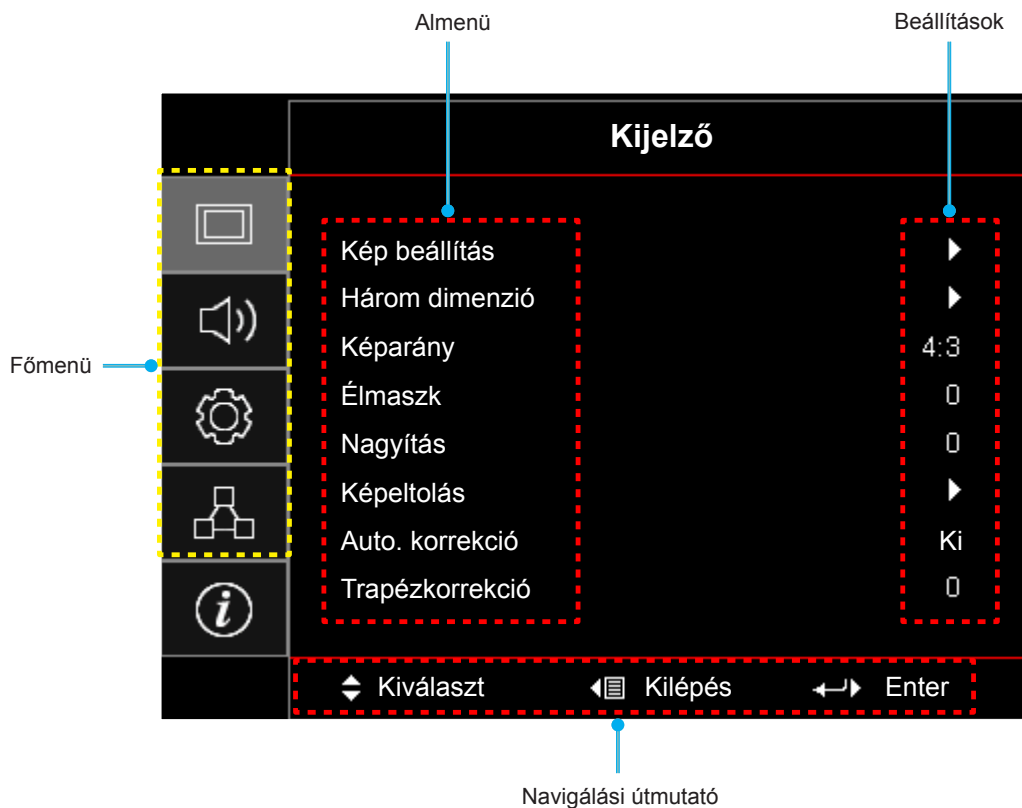

# A KIVETÍTŐ HASZNÁLATA

## OSD-menüszervezet



Főmenü	Almenü	Almenü 2	Almenü 3	Almenü 4	Értékek			
Kijelző	Kép beállítás	Megjelenítési mód			Prezentáció			
					Világos			
					HDR			
					HLG			
					Mozi			
					Játék			
					sRGB			
					DICOM SIM.			
					Felhasználói			
					Három dimenzió			
		Fal szín					Ki [Alapértelmezett]	
							Tábla	
							Világossárga	
							Világoszöld	
							Világoskék	
							Rózsaszín	
							Szürke	
		Dynamic Range		HDR/HLG			Ki	
							Auto [Alapértelmezett]	
				HDR Picture mode			Világos	
							Szabvány [Alapértelmezett]	
							Film	
					HLG képmód			Detail
								Világos
								Szabvány [Alapértelmezett]
								Film
							Detail	
		Fényerő					-50 ~ 50	
		Kontraszt					-50 ~ 50	
		Élesség					1 ~ 15	
		Szín					-50 ~ 50	
		Árnyalat					-50 ~ 50	
		Gamma			Film			
					Videó			
					Grafika			
					Szabvány(2.2)			
					1.8			
					2.0			
					2.4			
					2.6			
			HDR					
		HLG						







# A KIVETÍTŐ HASZNÁLATA

Főmenü	Almenü	Almenü 2	Almenü 3	Almenü 4	Értékek		
Kijelző	Kép beállítás	Gamma	Három dimenzió				
			Tábla				
			DICOM SIM.				
		Színbeállítás	Színhőmérséklet	BrilliantColor™		1 ~ 10	
				Meleg			
					Szabvány		
					Hideg		
			Színillesztés	Szín	Vörös [Alapértelmezett]		
					Zöld		
					Kék		
					Ciánkék		
					Sárga		
					Bíborvörös		
					Fehér(*)		
				Árnyalat/R(*)	-50 - 50 [Alapértelmezett: 0]		
				Telítettség/G(*)	-50 - 50 [Alapértelmezett: 0]		
				Nyereség/B(*)	-50 - 50 [Alapértelmezett: 0]		
			Alaphelyzet	Mégsem [Alapértelmezett]			
				Igen			
			Kilépés				
			RGB erősítés/ kivezérlés	Vörös erősítés	-50 ~ 50		
				Zöld erősítés	-50 ~ 50		
				Kék erősítés	-50 ~ 50		
				Vörös kivezérlés	-50 ~ 50		
				Zöld kivezérlés	-50 ~ 50		
				Kék kivezérlés	-50 ~ 50		
				Alaphelyzet	Mégsem [Alapértelmezett]		
					Igen		
			Kilépés				
			Színtér [Nem HDMI- bemenet]		Auto [Alapértelmezett]		
				RGB			
				YUV			
		Színtér [HDMI-bemenet]		Auto [Alapértelmezett]			
				RGB(0~255)			
				RGB(16~235)			
				YUV			
		Jel	Automatic		Ki		
					Be [Alapértelmezett]		
			Frekvencia		-10 - 10 (jeltől függően) [Alapértelmezett: 0]		
			Fázis		0~31 (jeltől függően) [Alapértelmezett: 0]		
		Vízszintes helyzet		-5 - 5 (jeltől függően) [Alapértelmezett: 0]			

# A KIVETÍTŐ HASZNÁLATA

Főmenü	Almenü	Almenü 2	Almenü 3	Almenü 4	Értékek	
Kijelző	Kép beállítás	Jel	Függőleges helyzet		-5 - 5 (jeltől függően) [Alapértelmezett: 0]	
		Fényerő-mód			DynamicBlack	
					Eco.	
					Lámpaerősség (Lámpaerősség = 100%/ 95%/ 90%/ 85%/ 80%/ 75%/ 70%/ 65%/ 60%/ 55%/ 50%)	
		Alaphelyzet				
	Három dimenzió	3D mód				Ki
						Be [Alapértelmezett]
		3D Tech.				DLP-Link [Alapértelmezett]
						3D szink.
		3D->2D				Három dimenzió [Alapértelmezett]
						L
						R
		3D Formátum				Auto [Alapértelmezett]
						SBS
						Top and Bottom
						Frame Sequential
						Keret csomagolás
	3D szink. ford.				Be	
					Ki [Alapértelmezett]	
	Alaphelyzet				Mégsem	
					Igen	
	Képarány					4:3
						16:9
						16:10 [Csak WXGA típusokon]
						LBX
						Natív
						Auto
	Élmaszk					0 - 10 [Alapértelmezett: 0]
	Nagyítás					-5 - 25 [Alapértelmezett: 0]
	Képtolrás	Vízszintes 				-100 - 100 [Alapértelmezett: 0]
		Függőleges 				-100 - 100 [Alapértelmezett: 0]
	Auto. korrekció					Ki
						Be [Alapértelmezett]
Trapézkorrekció					-40 - 40 [Alapértelmezett: 0]	
Audió	Némítás				Ki [Alapértelmezett]	
					Be	
	Hangerő				0 - 10 [Alapértelmezett: 5]	

# A KIVETÍTŐ HASZNÁLATA

Főmenü	Almenü	Almenü 2	Almenü 3	Almenü 4	Értékek	
Beállítás	Kivetítés				Front  [Alapértelmezett]	
					Hátul 	
					Mennyezet-fent 	
					Hátul-fent 	
	Képernyőtípus [Csak WXGA típusokon]					16:9
						16:10 [Alapértelmezett]
	Táp beállítások	Auto bekapcs.				Ki [Alapértelmezett]
						Be
		Bekapcsolás jelre				Ki [Alapértelmezett]
						Be
		Auto. Kikapcsolás (perc)				0-180 (5 perces lépések) [Alapértelmezett: 20]
		Elalváskapcsoló (perc)				0-990 (30 perces lépések) [Alapértelmezett: 0]
			Mindig bekapcsolva			Nem [Alapértelmezett]
	Bekapcs. mód(Készenlét)				Igen	
					Aktív	
	USB Power (Készenléti állapot)				Eco. [Alapértelmezett]	
					Ki [Alapértelmezett]	
	Biztonság	Biztonság				Be
						Ki
		Biztonsági időzítő	Hónap			
			Nap			
	Óra					
	Jelszócsere				[Alapértelmezett: 1234]	
	HDMI Link beállítás	HDMI Link				Ki [Alapértelmezett]
						Be
		TV tartalom				Nem [Alapértelmezett]
						Igen
		Power On Link				Kölcsönös [Alapértelmezett]
						Kivetítő → Eszköz Eszköz → Kivetítő
	Power Off Link				Ki [Alapértelmezett]	
					Be	
	Tesztminta					Zöld rács
					Bíbor rács	
					Fehér rács	
					Fehér	
					Ki	
Távvezérlő beáll. [távvezérlőtől függően]	IR funkció				Be [Alapértelmezett]	
					Ki	
	Vezérlő Kód				00~99	

# A KIVETÍTŐ HASZNÁLATA

Főmenü	Almenü	Almenü 2	Almenü 3	Almenü 4	Értékek	
Beállítás	Távvezérlő beáll. [távvezérlőtől függően]	F1			Tesztminta	
					Fényerő	
					Kontraszt	
					Elalváskapcsoló [Alapértelmezett]	
					Színillesztés	
					Színhőmérséklet	
					Gamma	
					Kivetítés	
					MHL	
			F2			Tesztminta
						Fényerő
						Kontraszt
						Elalváskapcsoló
						Színillesztés [Alapértelmezett]
						Színhőmérséklet
						Gamma
						Kivetítés
						MHL
			F3			Tesztminta
						Fényerő
						Kontraszt
						Elalváskapcsoló
						Színillesztés
						Színhőmérséklet
						Gamma
						Kivetítés
						MHL [Alapértelmezett]
		Vetítő azonosító				00 ~ 99
		Opciók	Nyelv			English [Alapértelmezett]
						Deutsch
						Français
						Italiano
						Español
						Português
						Polski
						Nederlands
					Svenska	
					Norsk/Dansk	
					Suomi	
					ελληνικά	
					繁體中文	
					简体中文	
					日本語	
			한국어			

# A KIVETÍTŐ HASZNÁLATA

Főmenü	Almenü	Almenü 2	Almenü 3	Almenü 4	Értékek		
Beállítás	Opciók	Nyelv			Русский		
					Magyar		
					Čeština		
					عربي		
					ไทย		
					Türkçe		
					فارسی		
					Tiếng Việt		
					Bahasa Indonesia		
					Română		
					Slovenčina		
		Feliratozás					CC1
							CC2
							Ki [Alapértelmezett]
		Menu Settings	Menü helyzete				Bal felső 
							Jobb felső 
							Közép  [Alapértelmezett]
							Bal alsó 
							Jobb alsó 
							Ki
		Menü Időzítő					5 mp
							10 mp [Alapértelmezett]
							Ki [Alapértelmezett]
		Automatikus forrás					Be
							Ki [Alapértelmezett]
		Bemeneti jelforrás					HDMI1 / MHL
							HDMI2
							VGA
		Bemeneti Név	HDMI1 / MHL				Alapértelmezett [Alapértelmezett]
							Egyéni
			HDMI2				Alapértelmezett [Alapértelmezett]
							Egyéni
			VGA				Alapértelmezett [Alapértelmezett]
							Egyéni
		Intenzív hűtés					Ki [Alapértelmezett]
							Be
		Megjelenítési mód rögzítése					Ki [Alapértelmezett]
							Be
		Billentyűzet-lezárás					Ki [Alapértelmezett]
							Be
Információ elrejtése					Ki [Alapértelmezett]		
					Be		

# A KIVETÍTŐ HASZNÁLATA

Főmenü	Almenü	Almenü 2	Almenü 3	Almenü 4	Értékek
Beállítás	Opciók	Logo			Alapértelmezett [Alapértelmezett]
					Semleges
					Felhasználói
		Háttérszín			Nincs
					Kék [Alapértelmezett]
					Vörös
					Zöld
					Szürke
	Alaphelyzet	OSD alaphelyzet			Mégsem [Alapértelmezett]
					Igen
	Mindent alaphelyzetbe			Mégsem [Alapértelmezett]	
				Igen	
Hálózat	LAN	Hálózat állapota			(csak olvasható)
		MAC cím			(csak olvasható)
		DHCP			Ki [Alapértelmezett]
					Be
		IP-cím			192.168.0.100 [Alapértelmezett]
		Alhálózati maszk			255.255.255.0 [Alapértelmezett]
		Átjáró			192.168.0.254 [Alapértelmezett]
		DNS			192.168.0.51 [Alapértelmezett]
	Alaphelyzet				
	Control	Crestron			Ki
					Be [Alapértelmezett] <b>Megjegyzés:</b> Port 41794
		Extron			Ki
					Be [Alapértelmezett] <b>Megjegyzés:</b> Port 2023
		PJ Link			Ki
					Be [Alapértelmezett] <b>Megjegyzés:</b> Port 4352
		AMX Device Discovery			Ki
					Be [Alapértelmezett] <b>Megjegyzés:</b> Port 9131
		Telnet			Ki
					Be [Alapértelmezett] <b>Megjegyzés:</b> Port 23
		HTTP			Ki
				Be [Alapértelmezett] <b>Megjegyzés:</b> Port 80	

# A KIVETÍTŐ HASZNÁLATA

Főmenü	Almenü	Almenü 2	Almenü 3	Almenü 4	Értékek
Információ	Szabályzó				
	Sorozatszám				
	Source				
	Felbontás				00x00
	Refresh Rate				0,00Hz
	Megjelenítési mód				
	Vezérlő Kód				00~99
	Vezérlő Kód (Aktív)				00~99
	Bekapcs. mód(Készenlét)				
	Fényforrás üzemóra				0 hr
	Hálózat állapota				
	IP-cím				
	Vetítő azonosító				00 ~ 99
	Fényerő-mód				
	FW-verzió	Rendszer			
LAN					
MCU					

# A KIVETÍTŐ HASZNÁLATA

## Menü megjelenítése

### A képbeállítások menü megjelenítése

#### Megjelenítési mód

A különböző képtípusokhoz számos gyári beállítás áll rendelkezésre.

- **Prezentáció:** Ez az üzemmód PC-hez csatlakoztatva közönség előtti bemutatóhoz alkalmas.
- **Világos:** Maximális fényerő PC bemenet esetén.
- **HDR / HLG:** Dekódolja és megjeleníti a nagy dinamikatarományú (HDR) / Hibrid logaritmus gamma (HLG) tartalmakat a maximálisan mély fekete, maximálisan világos fehér és élénk mozszerű színek érdekében a REC.2020 színtartomány segítségével. Ez az üzemmód automatikusan engedélyezve van, ha a **HDR/HLG** beállítása **Auto**. (és HDR/HLG-tartalom van küldve a kivetítőre – 4K UHD Blu-ray-tartalom, 1080p/4K UHD HDR/HLG-játékok, streamelt 4K UHD videó). Amíg a HDR/HLG mód aktív, a többi megjelenítési módot (Mozi, Referencia stb.) nem lehet kiválasztani, mivel a HDR/HLG rendkívül precíz színeket biztosít, ami meghaladja a többi megjelenítési mód által nyújtott színteljesítményt.
- **Mozi:** A legjobb színeket biztosítja filmnézéshez.
- **Játék:** Ezt az üzemmódot a fényerő és válaszidő növeléséhez válassza videojátékok esetén.
- **sRGB:** Szabványos, színhelyes színek.
- **DICOM SIM.:** Ez a mód monokróm orvosi képek, például a röntgenfelvételek, MRI stb. kivetítéséhez használható.
- **Felhasználói:** A felhasználói beállítások mentéséhez.
- **Három dimenzió:** A 3D effektus megtekintéséhez 3D szemüvegre van szükség, és meg kell győződnie arról, hogy a PC/hordozható eszköz 120 Hz-es jelkimenettel, kvad pufferes videokártyával és telepített 3D lejátszóval rendelkezik.

#### Fal szín

Ezzel a funkcióval optimális képet kaphat a fal színének megfelelően. Választási lehetőségek: Ki, Tábla, Világossárga, Világoszöld, Világoskék, Rózsaszínés Szürke.

#### Dynamic Range

Konfigurálja a High Dynamic Range (HDR) / Hybrid Log Gamma(HLG) beállítást és azok hatását, amikor 4K Blu-ray lejátszókról és streamelő eszközökről játszik le videót.

**Megjegyzés:** A HDMI1 és VGA nem támogatja a Dinamikus tartomány használatát.

##### ➤ HDR/HLG

- **Ki:** Kikapcsolhatja a HDR/HLG-feldolgozást. Ha Ki értékre van állítva, a kivetítő NEM dekódolja a HDR/HLG-tartalmat.
- **Auto:** Automatikusan észleli a HDR/HLG-jelet.

##### ➤ HDR Picture mode / HLG képmód

- **Világos:** Ezt az üzemmódot a világosabb, fokozottan telített színekhez válassza.
- **Szabvány:** Ezt az üzemmódot a természetes hatású színekhez válassza, amelyeknél a meleg és hideg tónusok egyensúlyban vannak.
- **Film:** Ezt az üzemmódot a jobb részletezettséghez és képélességhez válassza.
- **Detail:** A jel OETF átalakítás eredménye a legjobb színegyeztetés elérése érdekében.

#### **Megjegyzés:**

- A **HDR Picture mode** beállítja a HDR renderelési hatást, amikor a bemeneti jel HDR. Ehhez hasonlóan a **HLG képmód** beállítja a HLG renderelési hatást, amikor a bemeneti jel HLG.
- **HDR Picture mode** opció csak akkor elérhető, ha a bemeneti jel HDR és a **HLG képmód** opció kiszűrkitve jelenik meg, illetve fordítva.



# A KIVETÍTŐ HASZNÁLATA

## Fényerő

A kép fényerejének beállításához.

## Kontraszt

A kontraszt a kép legvilágosabb és legsötétebb részei közötti különbséget adja meg.

## Élesség

A kép élességét állítja be.

## Szín

A videoképet a fekete-fehér és a teljesen telített színek között állítja be.

## Árnyalat

A vörös és zöld színegyensúlyt állítja be.

## Gamma

A gammagörbe típusának beállítása. A kezdeti beállítást és finomhangolást követően hajtsa végre a Gamma beállítás lépéseit a képkimenet optimalizálásához.

- **Film:** Házi-mozihoz.
- **Videó:** Videó vagy TV jelforráshoz.
- **Grafika:** PC / Fotó jelforráshoz.
- **Szabvány(2.2):** Szabványos képbeállításhoz.
- **1.8 / 2.0 / 2.4 / 2.6:** Adott PC / Fotó jelforráshoz.

## **Megjegyzés:**

- *Ezek az opciók csak letiltott 3D mód esetén elérhetők, illetve ha a **Fal szín** elem beállítása nem **Tábla**, a **Megjelenítési mód** beállítása pedig nem **DICOM SIM**. vagy **HDR**.*
- *Ha a **Megjelenítési mód** beállítsa **HDR**, a felhasználó csak a **HDR** beállítást választhatja a **Gamma** elemhez.*
- *Ha a **Megjelenítési mód** beállítsa **HLG**, a felhasználó csak a **HLG** beállítást választhatja a **Gamma** elemhez.*
- *3D módban a felhasználó csak a **Három dimenzió** beállítást választhatja a **Gamma** elemhez.*
- *Ha a **Fal szín** beállítsa **Tábla**, a felhasználó csak a **Tábla** beállítást választhatja a **Gamma** elemhez.*
- *Ha a **Megjelenítési mód** beállítsa **DICOM SIM.**, a felhasználó csak a **DICOM SIM.** beállítást választhatja a **Gamma** elemhez.*

## Színbeállítás

A színbeállítások konfigurálása.

- **BrilliantColor™:** Ez a beállítható elem új színfeldolgozó algoritmust és fejlesztéseket alkalmaz a nagyobb fényerő elérése érdekében amellet, hogy valóságos, élénkebb színeket biztosít.
- **Színhőmérséklet:** A színhőmérséklet választására való Meleg, Szabvány, Hideg és Hideg közül.
- **Színillesztés:** Válassza ki az alábbi lehetőségeket:
  - Szín: Beállíthatja a kép vörös, zöld, fekete, ciánkék, sárga, bíborvörös és fehér szintjét.
  - Árnyalat/ R (vörös)\*: A vörös és zöld színegyensúlyt állítja be.  
**Megjegyzés:** \*Ha a **Szín** beállítsa **Fehér**, csak a vörös beállítást módosíthatja.
  - Telítettség/ G (zöld)\*: A videoképet a fekete-fehér és a teljesen telített színek között állítja be.  
**Megjegyzés:** \*Ha a **Szín** beállítsa **Fehér**, csak a zöld beállítást módosíthatja.
  - Nyereség/ B (kék)\*: Beállítja a kép fényerejét.  
**Megjegyzés:** \*Ha a **Szín** beállítsa **Fehér**, csak a kék beállítást módosíthatja.
  - Alaphelyzet: Visszatérés a gyári alapbeállításokra színegyeztetéshez.
  - Kilépés: Kilépés a „Színillesztés” menüből.

# A KIVETÍTŐ HASZNÁLATA

- **RGB erősítés/kivezélés:** Ez a beállítás lehetővé teszi a kép fényerejének (nyereségnek) és kontrasztjának (erősítésének) beállítását.
  - Alaphelyzet: Visszatérés a gyári alapbeállításokra RGB nyereséghez/erősítéshez.
  - Kilépés: Kilépés a „RGB erősítés/kivezélés” menüből.
- **Szintér (csak nem HDMI bemenet esetén):** Válassza ki a megfelelő színmátrixot a következők közül: Auto, RGB vagy YUV.
- **Szintér (csak HDMI bemenet esetén):** válassza ki a megfelelő színmátrixot a következők közül: Auto, RGB(0~255), RGB(16~235) és YUV.

## Jel

A jelopciók beállításához való.

- **Automatic:** Automatikusan konfigurálja a jelet (A Frekvencia és Fázis elemek szürkék). Ha az automatikus le van tiltva, a frekvencia és fázis elemek megjelennek a kézi beállításhoz és a beállítások mentéséhez.
- **Frekvencia:** Az képernyő adatfrekvenciájának beállításával összehangolhatja a számítógép grafikus kártyájának frekvenciáját. Csak akkor használja ezt a funkciót, ha úgy tűnik, hogy a kép függőlegesen villózik.
- **Fázis:** Ennek beállításával összehangolhatja a kijelző és a grafikus kártyája időzítését. Ha labilis vagy villódzó képet tapasztal, ezzel a funkcióval korrigálhatja.
- **Vízszintes helyzet:** A kép vízszintes helyzetének beállítására szolgál.
- **Függőleges helyzet:** A kép függőleges helyzetének beállítására szolgál.

**Megjegyzés:** Ez a menü csak akkor érhető el, ha a bemeneti forrás RGB/komponens.

## Fényerő-mód

Módosíthatja a fényerőmód-beállításokat.

- **DynamicBlack:** Automatikusan beállíthatja a kép fényerejét az optimális kontraszt érdekében.
- **Eco.:** A „Eco.” lehetőséggel kiolthatja a lézertiódát, így csökkentheti az energiafogyasztást és növelheti a lézertióda élettartamát.
- **Lámpaerősség:** Kiválaszthatja a lámpaerősséget a fényerő-módhoz.

## Alaphelyzet

Visszatérés a gyári alapbeállításokra a színbeállítások végzéséhez.

# A KIVETÍTŐ HASZNÁLATA

## 3D menü megjelenítése

### Megjegyzés:

- Ez a kivetítő egy 3D ready kivetítő, amely DLP-Link 3D megoldással rendelkezik.
- Kérjük, hogy DLP-Link 3D esetén feltétlenül tegye fel a 3D szemüveget, mielőtt elkezdi nézni a videót.
- Ez a kivetítő támogatja a szekvenciális képkockán (oldalátfordításon) alapuló 3D használatát a HDMI1/HDMI2/VGA portokon keresztül.
- A 3D mód engedélyezéséhez a bemeneti képkockasebességet csak 60 Hz értékre lehet állítani. Az ennél alacsonyabb vagy magasabb képkockasebesség használata nem támogatott.
- Az optimális teljesítmény érdekében 1920 x 1080 felbontás használata ajánlott. Kérjük, vegye figyelembe, hogy a 4K (3840 x 2160) felbontás használata nem támogatott 3D módban.

### 3D mód

Ezt a lehetőséget a 3D-funkció engedélyezéséhez vagy letiltásához használhatja.

- **Ki:** Válassza a „Ki” elemet a 3D-mód kikapcsolásához.
- **Be:** Válassza az „Be” elemet a 3D mód bekapcsolásához.

### 3D Tech.

Ezt a lehetőséget 3D technológia kiválasztására lehet használni

- **DLP-Link:** Válassza az elemet optimalizált beállítások alkalmazásához DLP 3D szemüveg esetében.
- **3D szink.:** Válassza az elemet optimalizált beállítások alkalmazásához IR-, RF- vagy polarizált 3D-szemüveg esetében.

### 3D->2D

Ezzel a beállítással megadhatja, hogyan jelenjen meg a 3D-s tartalom a képen.

- **Három dimenzió:** 3D-jel megjelenítése.
- **L (Bal):** A 3D tartalom bal oldali képkockájának megjelenítése.
- **R (Jobb):** A 3D tartalom jobb oldali képkockájának megjelenítése.

### 3D Formátum

Ezt a lehetőséget a megfelelő 3D formátum kiválasztásához használhatja.

- **Auto:** 3D azonosító jel észlelése esetén automatikusan megtörténik a 3D formátum kiválasztása.
- **SBS:** 3D jel „Egymás melletti” formátumban való megjelenítése.
- **Top and Bottom:** 3D jel megjelenítése „Top and Bottom” formátumban.
- **Frame Sequential:** 3D jel megjelenítése „Frame Sequential” formátumban.
- **Keret csomagolás:** 3D jel megjelenítése „Keret csomagolás” formátumban.

### 3D szink. ford.

Ezzel a lehetőséggel engedélyezheti/letilthatja a 3D szink. ford. funkciót.

### Alaphelyzet

Visszatérés a gyári alapbeállításokra a 3D-beállítások esetében.

- **Mégsem:** Jelölje ki az alaphelyzetbe állítás visszavonásához.
- **Igen:** Jelölje ki, hogy a 3D összes beállítását a gyárra állítsa vissza.

# A KIVETÍTŐ HASZNÁLATA

## Képméretarány menü megjelenítése

### Képarány

A vetített kép méretarányának kiválasztására való a következő lehetőségek közül:

- **4:3:** Ez a formátum 4:3 bemeneti jelforrásokhoz való.
- **16:9:** Ez a formátum 16:9 bemeneti jelforráshoz való, mint például a HDTV vagy DVD, amelyet széles képernyős televízióhoz állítottak be.
- **16:10** (csak WXGA típus esetében): Ez a formátum 16:10 bemeneti jelforrásokhoz, mint pl. széles kijelzőjű laptopokhoz való.
- **LBX:** Ez a formátum nem 16:9 levélszekrény forráshoz és azon felhasználóknak való, akik külső 16:9 lencsét használnak 2,35:1 képarányú kép megjelenítéséhez teljes felbontás mellett.
- **Natív:** Ez a formátum az eredeti képet jeleníti meg átméretezés nélkül.
- **Auto:** A megfelelő színrendszer automatikus kiválasztása.

### Megjegyzés:

- *Részletes információk az LBX módról:*
  - *Egyes Letter-Box formátumú DVD-ket nem optimalizálnak 16x9 TV-khez. Ilyen helyzetben a kép nem jelenik meg helyesen 16:9 módban. Ilyen esetben 4:3 módban próbálja nézni a DVD-t. Ha a tartalom azonban nem 4:3 arányú, 16:9 megjelenítés esetén fekete sávok veszik körül a képet. Ilyen tartalom esetében használhatja az LBX üzemmódot, hogy a képpel a lehető legjobban kitöltse a 16:9 kijelzőt.*
  - *Ha külső, anamorf lencsét használ, az LBX üzemmód lehetővé teszi olyan 2,35:1 képméretarányú tartalom (anamorf DVD-t és HDTV film jelforrást is beleértve) megtekintését is, ami támogatja az anamorf szélesvásznú megjelenítést és módosították a 16x9 arányú megjelenítéshez széles 2,35:1 kép formájában. Ilyen esetben nincsenek fekete sávok a képen. A fényforrás teljesítménye és a függőleges felbontás teljesen ki van használva.*
- *A szuperszéles formátum használatához kövesse az alábbi lépéseket:*
  - a) *Állítsa a kép méretarányát 2,0:1 értékre.*
  - b) *Válassza a „Szuperszéles” formátumot.*
  - c) *Állítsa be helyesen a vetített képet a vásznon.*

### 1080p méretezési táblázat:

16:9 kép	480i/p	576i/p	1080i/p	720p	PC
4x3	Skálázás 1440x1080 méretre.				
16x9	Skálázás 1920x1080 méretre.				
LBX	Átméretezés 1920x1440 értékre, majd a középső 1920x1080 kép megjelenítése.				
Natív mód	- 1:1 leképezés központosított. - Nem történik átméretezés. A kép megjelenítése a bemeneti jel felbontása szerint történik.				
Auto	- Ha az automata formátum lehetőséget választják, a vászontípus automatikusan 16:9 (1920 x 1080) arányú lesz. - Ha a forrás 4:3, a vászontípus 1440 x 1080 képpontra lesz átméretezve. - Ha a forrás 16:9, a vászontípus 1920x1080 képpontra lesz átméretezve. - Ha a forrás 16:10, a vászontípus 1920x1200 képpontra lesz átméretezve, és egy 1920x1080 képpont méretű terület lesz kivágyva.				

# A KIVETÍTŐ HASZNÁLATA

1080p automata leképezési szabály:

Auto	Bemeneti felbontás		Auto/Méretezett	
	V-felbontás	F-felbontás	1920	1080
4:3	640	480	1440	1080
	800	600	1440	1080
	1024	768	1440	1080
	1280	1024	1440	1080
	1400	1050	1440	1080
	1600	1200	1440	1080
Széles Laptop	1280	720	1920	1080
	1280	768	1800	1080
	1280	800	1728	1080
SDTV	720	576	1350	1080
	720	480	1620	1080
HDTV	1280	720	1920	1080
	1920	1080	1920	1080

WXGA méretezési táblázat (képernyőtípus 16 x 10):

## Megjegyzés:

- Támogatott képernyőtípus: 16:9 (1280x720), 16:10 (1280x800).
- Ha a vászontípus 16:9, a 16x10 formátum nem elérhető.
- Ha a képernyőtípus 16:10, a 16x9 formátum nem elérhető.
- Ha az auto. opciót választja, akkor a megjelenítési mód is automatikusan módosul.

16 : 10 képernyő	480i/p	576i/p	1080i/p	720p	PC
4x3	Átméretezés 1066x800 képpontra.				
16x10	Átméretezés 1280x800 képpontra.				
LBX	Átméretezés 1280x960 értékre, majd a középső 1280x800 kép megjelenítése.				
Natív mód	1:1 leképezés központosított.		1:1 leképezésű megjelenítés 1280 x 800.	1280 x 720 központosított.	1:1 leképezés központosított.
Auto	- A bemeneti forrás 1280x800 megjelenítési területre illeszkedik és megmarad az eredeti méretaránya. - Ha a forrás 4:3, a Képernyőtípus 1066 x 800 képpontra lesz átméretezve. - Ha a forrás 16:9, a Képernyőtípus 1280 x 720 képpontra lesz átméretezve. - Ha a forrás 15:9, a Képernyőtípus 1280 x 768 képpontra lesz átméretezve. - Ha a forrás 16:10, a Képernyőtípus 1280 x 800 képpontra lesz átméretezve.				

# A KIVETÍTŐ HASZNÁLATA

## WXGA auto. leképezési szabály (képernyőtípus 16 x 10):

Auto	Bemeneti felbontás		Auto/Méretezett	
	V-felbontás	F-felbontás	1280	800
4:3	640	480	1066	800
	800	600	1066	800
	1024	768	1066	800
	1280	1024	1066	800
	1400	1050	1066	800
	1600	1200	1066	800
Széles Laptop	1280	720	1280	720
	1280	768	1280	768
	1280	800	1280	800
SDTV	720	576	1280	720
	720	480	1280	720
HDTV	1280	720	1280	720
	1920	1080	1280	720

## WXGA méretezési táblázat (képernyőtípus 16 x 9):

16 : 9 képernyő	480i/p	576i/p	1080i/p	720p	PC
4x3	Átméretezés 960 x 720 képpontra.				
16x9	Átméretezés 1280 x 720 képpontra.				
LBX	Átméretezés 1280x960 képpontra, majd a középső 1280x720 kép megjelenítése.				
Natív mód	1:1 leképezés központosított.		1:1 leképezésű megjelenítés 1280 x 720.	1280 x 720 központosított.	1:1 leképezés központosított.
Auto	<ul style="list-style-type: none"> <li>- Ha ezt a formátumot választják, a Képernyőtípus automatikusan 16:9 (1280 x 720) arányú lesz.</li> <li>- Ha a forrás 4:3, a Képernyőtípus 960 x 720 képpontra lesz átméretezve.</li> <li>- Ha a forrás 16:9, a Képernyőtípus 1280 x 720 képpontra lesz átméretezve.</li> <li>- Ha a forrás 15:9, a Képernyőtípus 1200 x 720 képpontra lesz átméretezve.</li> <li>- Ha a forrás 16:10, a Képernyőtípus 1152 x 720 képpontra lesz átméretezve.</li> </ul>				

# A KIVETÍTŐ HASZNÁLATA

WXGA auto. leképezési szabály (képernyőtípus 16 x 9):

Auto	Bemeneti felbontás		Auto/Méretezett	
	V-felbontás	F-felbontás	1280	720
4:3	640	480	960	720
	800	600	960	720
	1024	768	960	720
	1280	1024	960	720
	1400	1050	960	720
	1600	1200	960	720
Széles Laptop	1280	720	1280	720
	1280	768	1200	720
	1280	800	1152	720
SDTV	720	576	1280	720
	720	480	1280	720
HDTV	1280	720	1280	720
	1920	1080	1280	720

## Élmaszk menü megjelenítése

### Élmaszk

Ezt a funkciót használva el lehet távolítani a kódolási zajt a videóbemeneti jel képének széléről.

## Nagyítás menü megjelenítése

### Nagyítás

Használja a kép méretének növeléséhez a vetítővászonon.

## Képeltolás menü megjelenítése

### Képeltolás

A kivetített kép helyzetét vízszintesen (Vízszintes) vagy függőlegesen (Függőleges) eltolja.

## Az automata trapézkorrekció menü megjelenítése

### Auto. korrekció

A kivetítő megdöntése által okozott képtorzítás automatikus kioltásának elvégzése.

## Trapézkorrekció menü megjelenítése

### Trapézkorrekció

Kijavítja a kivetítő megdöntéséből eredő képtorzulást ( $\pm 40$  fok).

# A KIVETÍTŐ HASZNÁLATA

## Audió menü

### Audió némítás menü

#### Némítás

Ezt a lehetőséget a hang ideiglenes kikapcsolásához használhatja.

- **Be:** A „Be” kiválasztásával bekapcsolhatja a némítási funkciót.
- **Ki:** A „Ki” választásával kapcsolhatja ki a néma üzemmódot.

**Megjegyzés:** A „Némítás” mind a belső, mind a külső hangszóró hangerejére hatással van.

### Audió hangerő menü

#### Hangerő

A hangerő beállításához.

## Beállítás menü

### Vetítés beállítása menü

#### Kivetítés

Válassza ki a kívánt vetítési rányt az elől, hátul, elől-mennyezet és hátul-mennyezet lehetőségek közül.

### Képernyőtípus beállítása menü

#### Képernyőtípus(csak WXGA típus esetében)

Válasszon képernyőtípust a 16:9 és 16:10 lehetőségek közül.

### Energiatakarékosági beállítások menü

#### Auto bekapcs.

Válassza az „Be” lehetőséget a közvetlen bekapcsolás mód bekapcsolásához. A kivetítő automatikusan bekapcsolódik, amikor feszültség alá helyezik anélkül, hogy megnyomnák a „Üzemkapcsoló” gombot a kivetítő billentyűzetén, illetve a távvezérlőn.

#### Bekapcsolás jelre

Válassza a „Be” lehetőséget a bekapcsolás jelre mód bekapcsolásához. A kivetítő automatikusan bekapcsolódik, amikor jelet észlel anélkül, hogy megnyomnák a „Üzemkapcsoló” gombot a kivetítő billentyűzetén, illetve a távvezérlőn.

#### **Megjegyzés:**

- Ha a „Bekapcsolás jelre” lehetőség beállítása „Be”, a kivetítő energiafogyasztása készenléti módban több mint 3 W lesz.
- Ez a funkció csak VGA és HDMI jelforrásokkal működik.

#### Auto. Kikapcsolás (perc)

Beállítja a visszaszámlálás időközét. A visszaszámlálás elkezdődik, amikor a kivetítő nem kap bemeneti jelet. Ezután a kivetítő automatikusan kikapcsol, amint lejár az idő (perc).



# A KIVETÍTŐ HASZNÁLATA

## Elalváskapcsoló (perc)

Az elalváskapcsoló konfigurálása.

- **Elalváskapcsoló (perc):** Beállítja a visszaszámlálás időközét. A visszaszámlálás elkezdődik, amikor a kivetítő kap vagy nem kap bemeneti jelet. Ezután a kivetítő automatikusan kikapcsol, amint lejár az idő (perc).  
**Megjegyzés:** Az elalváskapcsoló alaphelyzetre áll, miután kikapcsolják a kivetítőt.
- **Mindig bekapcsolva:** Jelölje be a jelölőnégyzetet az elalváskapcsoló mindig bekapcsolt állapotba állításához.

## Bekapcs. mód(Készenlét)

Az üzemmód-beállítás elvégzése.

- **Aktív:** válassza a „Aktív” lehetőséget, hogy visszatérjen normál készenléti módba.
- **Eco.:** Válassza a „Eco.” lehetőséget, hogy további energiát takarítson meg < 0,5 W értékben.

## USB Power (Készenléti állapot)

Az USB tápfeszültség funkció engedélyezése/letiltása, ha a kivetítő készenléti módban van.

**Megjegyzés:** Az USB nem tudja tápfeszültséggel ellátni az MHL forrásokat.

## Beállítás, Biztonság menü

### Biztonság

Engedélyezze ezt a funkciót, hogy a kivetítő használatához jelszó megadására legyen szükség.

- **Be:**Az „Be” lehetőséggel kapcsolhatja be a kivetítő bekapcsolásakor történő biztonsági ellenőrzést.
- **Ki:**Jelölje ki az „Ki” lehetőséget, így a felhasználó jelszó-ellenőrzés nélkül is bekapcsolhatja a kivetítőt.

### Biztonsági időzítő

Ki lehet választani az idő (Hónap/Nap/Óra) funkciót, hogy beállítsa a kivetítő használati idejét. Ha letelik az idő, újra meg kell adnia a jelszót.

### Jelszócsere

Használja a kivetítő bekapcsolására megjelenő jelszóigénylés beállítására vagy módosítására.

# A KIVETÍTŐ HASZNÁLATA

## HDMI link beállítások menü

### Megjegyzés:

- *Ha a HDMI CEC szabvánnyal kompatibilis eszközt csatlakoztat a kivetítőhöz HDMI-kábellel, be- és kikapcsolhatja őket a kivetítő OSD menüjének HDMI Link vezérlés funkciójával. Így a HDMI Link vezérlés szolgáltatás segítségével egy eszköz több eszközt tud csoportosan be- és kikapcsolni. Jellemző konfigurációban a DVD-lejátszó a kivetítőhöz erősítőn vagy házi-mozi rendszeren keresztül csatlakozhat.*

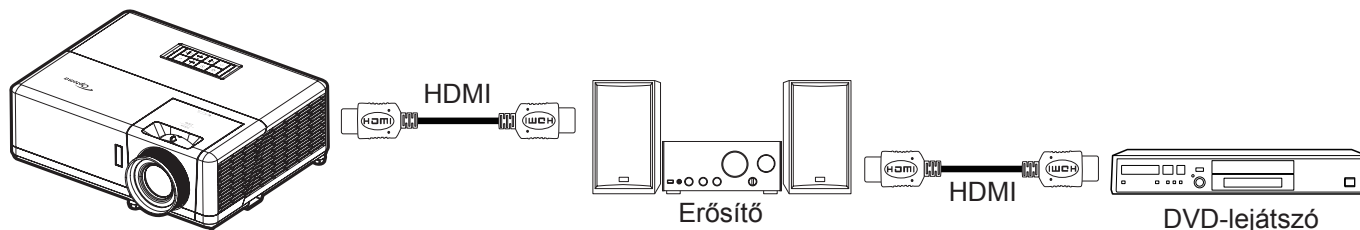

### HDMI Link

A HDMI Link funkció engedélyezése/letiltása. Az TV tartalom, Bekapcsolás Link esetén és Kikapcsolás Link esetén opciók csak „Be” beállítás esetén érhetők el.

### TV tartalom

Állítsa „Igen” helyzetbe, ha azt szeretné, hogy a TV és a kivetítő egyszerre automatikusan kikapcsolódjon. Hogy megakadályozza mindkét eszköz egyszerre történő kikapcsolódását, állítsa „No” (Nem) értékre.

### Power On Link

CEC tápfeszültség parancsra.

- **Kölcsönös:** Mind a kivetítő, mind a CEC eszköz egyszerre kapcsolódik be.
- **Kivetítő → Eszköz:** A CEC eszköz csak a kivetítő bekapcsolódása után kapcsolódik be.
- **Eszköz → Kivetítő:** A kivetítő csak a CEC eszköz bekapcsolódása után kapcsolódik be.

### Power Off Link

Engedélyezze ezt a funkciót, hogy a HDMI Link és a kivetítő automatikusan egyszerre kapcsolódjanak ki.

## Tesztábra menü beállítása

### Tesztminta

Válasszon tesztábrát a zöld rács, bíbor rács, fehér rács és letiltott (ki) funkciók közül.

# A KIVETÍTŐ HASZNÁLATA

## Távvezérlő beállítások menü beállítása

### IR funkció

Az IR funkció beállítása.

- **Be:** Válassza a „Be” elemet, hogy a kivetítőt a távvezérlővel irányítsa a felső és hátulsó IR-vevőkön át.
- **Ki:** Válassza a „Ki” lehetőséget, hogy a kivetítőt a távvezérlővel irányíthassa. Az „Ki” kiválasztásával használhatja a billentyűzet gombjait.

### Vezérlő Kód

Állítsa be az egyedi kódot a távvezérlő ID gombjának 3 másodpercig tartó lenyomásával, amire a távvezérlő jelzőfénye (az Off gomb fölött) elkezd villogni. Ezután adjon meg egy 00 és 99 közötti számot a billentyűzet számgombjai segítségével. A szám megadása után a távvezérlő jelzőfénye kétszer gyorsan felvillan jelezve, hogy a távvezérlő kódja módosult.

### F1/F2/F3

Az F1, F2 vagy F3 alapértelmezett funkciójának hozzárendelése a Tesztminta, Fényerő, Kontraszt, Elalváskapcsoló, Színillesztés, Színhőmérséklet, Gamma, Kivetítés és MHL lehetőségek közül.

## Kivetítő-azonosító menü beállítása

### Vetítő azonosító

Az azonosítót (ID) menü segítségével lehet beállítani (tartomány: 0–99), így a felhasználó az egyes kivetítőket RS232 parancsokkal vezérelheti.

## Opciók menü beállítása

### Nyelv

A többnyelvű képernyőmenü számára a következő nyelvek választhatók: angol, német, francia, olasz, spanyol, portugál, lengyel, holland, svéd, norvég/dán, finn, görög, hagyományos kínai, egyszerűsített kínai, japán, koreai, orosz, magyar, cseh, arab, thaiföldi, török, perzsa, vietnámi, indonéz, román és szlovák.

### Feliratozás

A Feliratozás a műsorhang vagy a képen látható egyéb információ szöveges verziója. Ha a bemeneti jel feliratot tartalmaz, bekapcsolhatja ezt a szolgáltatást és megtekintheti a csatornákat. Az alábbi opciók állnak rendelkezésre: „Ki”, „CC1” és „CC2”.

### Menu Settings

Beállíthatja a menü helyzetét a képen és konfigurálhatja a menü időtúllépését.

- **Menü helyzete:** Válassza ki a menü helyzetét a képen.
- **Menü Időzítő:** Állítsa be, hogy meddig maradjon látható az OSD menü a képen.

### Automatikus forrás

Válassza ezt a lehetőséget, hogy a kivetítő automatikusan megkeresse az elérhető bemeneti jelforrást.

### Bemeneti jelforrás

Válasszon bemeneti forrást a következők közül: HDMI1 / MHL, HDMI2 és VGA.

### Bemeneti Név

Használja a bemenet átnevezéséhez az egyszerűbb azonosítás érdekében. Az alábbi opciók állnak rendelkezésre: HDMI1 / MHL, HDMI2 és VGA.

# A KIVETÍTŐ HASZNÁLATA

## Intenzív hűtés

Ha kiválasztják a „Be” lehetőséget, a ventilátorok gyorsabban forognak. Ez a funkció nagy tengerszint feletti magasság esetén hasznos, ahol ritkább a levegő.

## Megjelenítési mód rögzítése

Válassza a „Be” vagy „Ki” elemet a megjelenítési mód beállításainak lezárásához, illetve kioldásához.

## Billentyűzet-lezárás

Ha a billentyűzár funkció beállítása „Be”, a billentyűzet zárolva lesz. A kivetítő azonban a távvezérlő segítségével továbbra is használható marad. Az „Ki” kiválasztásával ismét használhatja a billentyűzetet.

## Információ elrejtése

Engedélyezze ezt a funkciót a tájékoztató üzenet elrejtéséhez.

- **Ki:** A „Keresés” üzenet felfedéséhez válassza az „Ki” lehetőséget.
- **Be:** Válassza az „Be” lehetőséget az információs üzenetek elrejtéséhez.

## Logo

Ezzel a funkcióval választhatja ki a kívánt kezdőképernyőt. Ha módosított egy beállítást, az új beállítás akkor lép életbe, ha legközelebb bekapcsolják a kivetítőt.

- **Alapértelmezett:** Az alapértelmezett induló kép.
- **Semleges:** Nem jelenik meg logó az induló képen.
- **Felhasználói:** Logó rögzítési eszköz szükséges hozzá.

## Háttérszín

Ezzel a funkcióval kék, vörös, zöld, szürke, üres vagy logó kép jeleníthető meg, ha nincs elérhető jel.

**Megjegyzés:** Ha a háttérszínhez a „Nincs” opció van kiválasztva, akkor a háttérszín fekete.

## OSD alaphelyzet menü beállítása

### OSD alaphelyzet

Az OSD menübeállításokat a gyári alapértékekre állítja vissza.

### Mindent alaphelyzetbe

Minden beállítás visszaállítása gyári alapértékekre.

# A KIVETÍTŐ HASZNÁLATA

## *Hálózat menü*

### Hálózati LAN menü

#### Hálózat állapota

Megjeleníti a hálózati kapcsolat állapotát (csak olvasható).

#### MAC cím

Megjeleníti a MAC-címet (csak olvasható).

#### DHCP

Ezt az elemet a DHCP funkció engedélyezéséhez vagy letiltásához használhatja.

- **Ki:** IP-cím, alhálózati maszk, átjáró és DNS konfiguráció manuális megadásához.
- **Be:** A kivetítő automatikusan lekéri az IP-címet a hálózatról.

**Megjegyzés:** Amikor kilép az OSD menüből, automatikusan alkalmazásra kerülnek a megadott értékek.

#### IP-cím

Az IP-cím megjelenítése.

#### Alhálózati maszk

Az alhálózati maszk számának megjelenítése.

#### Átjáró

A kivetítőhöz csatlakoztatott hálózat alapértelmezett átjárójának megjelenítése.

#### DNS

A DNS-szám megjelenítése.

### Webböngésző használata a kivetítő irányítására

1. Kapcsolja „Be” helyzetbe a DHCP lehetőséget a kivetítőn, hogy a DHCP szerver automatikusan IP-címet oszthasson ki a kivetítőnek.
2. Nyissa meg a webböngészőt a PC-n, és gépelje be a kivetítő IP-címét („Hálózat > LAN > IP-cím”).
3. Írja be a felhasználónevet és jelszót, majd kattintson a „Login” (Bejelentkezés) gombra. Megnyílik a kivetítő webes konfigurációs felülete.

#### **Megjegyzés:**

- Az alapértelmezett felhasználónév és jelszó az „admin”.
- Az ebben a szakaszban lévő lépések Windows 7 operációs rendszerre vonatkoznak.

# A KIVETÍTŐ HASZNÁLATA

## Ha közvetlen kapcsolat létesít a számítógép és a kivetítő között\*

1. Kapcsolja „Ki” helyzetbe a DHCP lehetőséget a kivetítőn.
2. Ezután állítsa be az IP-cím, alhálózati maszk, átjáró és DNS értékeit a kivetítőn („Hálózat > LAN”).
3. Nyissa meg a **Network and sharing Center** (Hálózati és megosztási központ) oldalt a PC-n, majd a kivetítőn beállított hálózati paramétereit adja meg a PC-n is. A paraméterek mentéséhez kattintson az „OK” gombra.

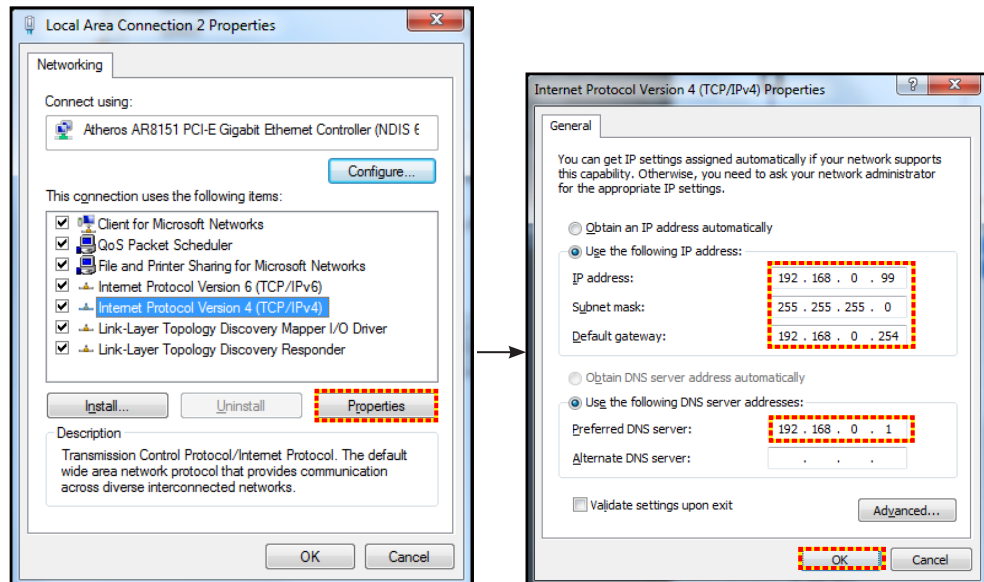

4. Nyissa meg a webböngészőt a PC-n, és gépelje a 3. lépés során kiosztott IP-címet az URL mezőbe. Ezután nyomja meg az „Enter” gombot.

## Alaphelyzet

Az összes LAN paraméter alaphelyzetbe állítása.

## Hálózati vezérlés menü

### Crestron

Használja ezt a funkciót a hálózati funkció kiválasztásához (port: 41794).

Bővebb információért látogasson el a következő oldalra: <http://www.crestron.com> és [www.crestron.com/getroomview](http://www.crestron.com/getroomview).

### Extron

Használja ezt a funkciót a hálózati funkció kiválasztásához (port: 2023).

### PJ Link

Használja ezt a funkciót a hálózati funkció kiválasztásához (port: 4352).

### AMX Device Discovery

Használja ezt a funkciót a hálózati funkció kiválasztásához (port: 9131).

### Telnet

Használja ezt a funkciót a hálózati funkció kiválasztásához (port: 23).

### HTTP

Használja ezt a funkciót a hálózati funkció kiválasztásához (port: 80).

# A KIVETÍTŐ HASZNÁLATA

## Beállítás Hálózati vezérlési beállítások menü

### LAN\_RJ45 funkció

Az egyszerű és könnyű kezelés érdekében a kivetítő sokféle hálózatkezelési és távvezérlési szolgáltatást kínál. A kivetítő LAN/RJ45 funkciója a hálózati működést teszi lehetővé, pl. a következők távkezelését: Be-/kikapcsolás, fényerő- és kontrasztbeállítások. Ezenkívül megtekintheti a kivetítő állapotát is, pl: Videó forrás, hangnémítás stb.

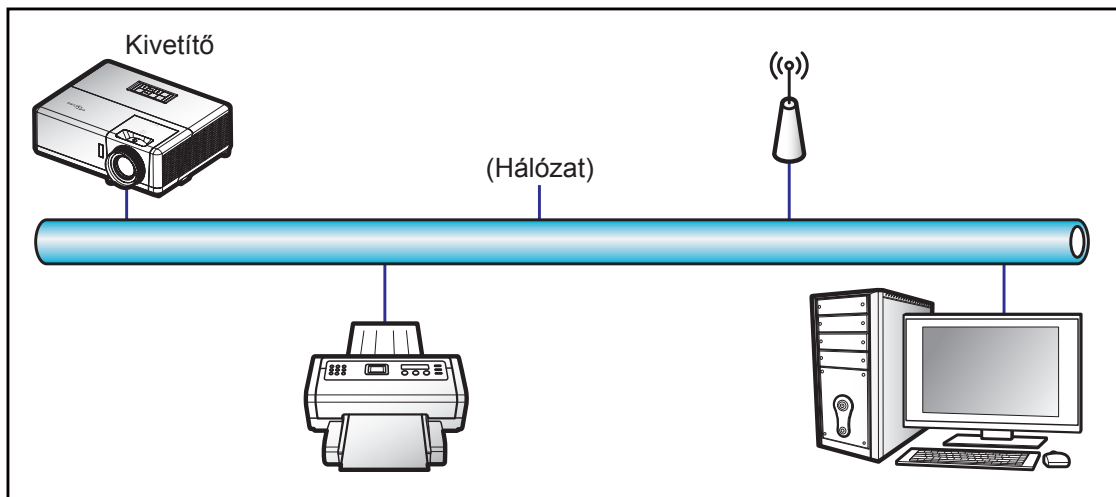

### Vezetékes LAN-aljzat funkciók

A kivetítő PC (Laptop) vagy egyéb külső eszköz által vezérelhető a LAN/RJ45 porton keresztül és kompatibilis a Crestron / Extron / AMX (Device Discovery) / PLink protokollal.

- A Crestron a Crestron Electronics, Inc. bejegyzett védjegye az Egyesült Államokban.
- Az Extron az Extron Electronics, Inc. bejegyzett védjegye az Egyesült Államokban.
- Az AMX az AMX LLC bejegyzett védjegye az Egyesült Államokban.
- A PLink védjegy és embléma regisztrációs kérelmet nyújtott be Japánban, az Amerikai Egyesült Államokban és egyéb országokban a JBMIA által.

A kivetítő támogatja a Crestron Electronics vezérlő és a kapcsolódó szoftver bizonyos parancsait, pl. RoomView®.

<http://www.crestron.com/>

Ez a kivetítő hivatkozásképpen támogatja az Extron eszköz(öke)t.

<http://www.extron.com/>

Ez a kivetítő AMX ( Device Discovery ) támogatással rendelkezik.

<http://www.amx.com/>

Ez a kivetítő támogatja a PLink Class1 (1.00-s verzió) összes parancsát.

<http://plink.jbmia.or.jp/english/>

Bővebb információkért a LAN/RJ45 porthoz csatlakoztatható és a kivetítő távvezérlésére alkalmas külső eszközök típusairól, illetve az egyes külső eszközöket támogató távvezérlő parancsokról, közvetlenül vegye fel a kapcsolatot a Támogatás-Szervizzel.

# A KIVETÍTŐ HASZNÁLATA

## LAN RJ45

1. Csatlakoztassa az RJ45 kábelt a kivetítő és a PC (Laptop) megfelelő RJ45 csatlakozójához.

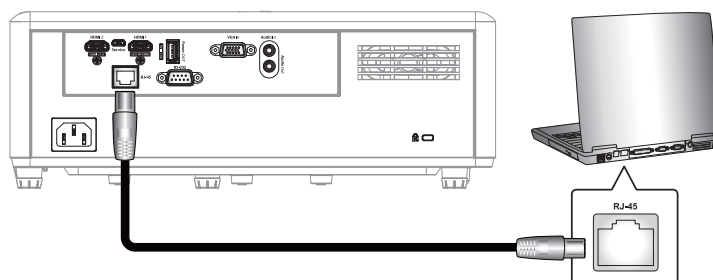

2. A PC-n (Laptopon) jelölje ki a **Start > Control Panel (Vezérlőpult) > Network Connections (Hálózati kapcsolatok)** elemet.

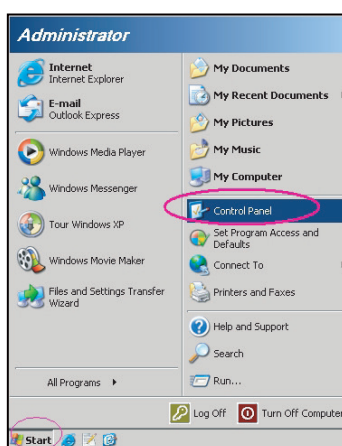

3. A jobb gombbal kattintson a **Local Area Connection (Helyi kapcsolat)** elemre, és jelölje ki a **Property (Tulajdonság)** lehetőséget.

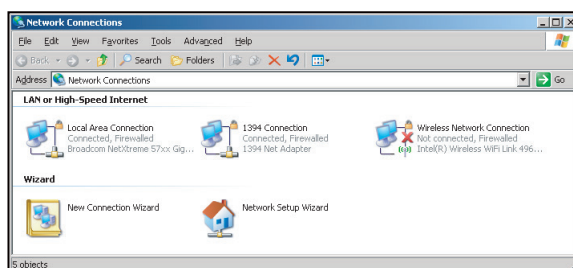

4. A **Properties (Tulajdonságok)** ablakban jelölje ki a **General (Általános)** fület, majd az **Internet Protocol (TCP/IP)** elemet.

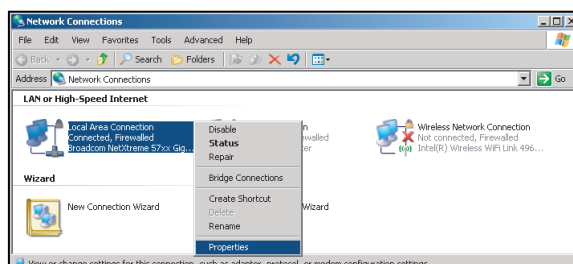



# A KIVETÍTŐ HASZNÁLATA

5. Kattintson a „Properties” (Tulajdonságok) elemre.

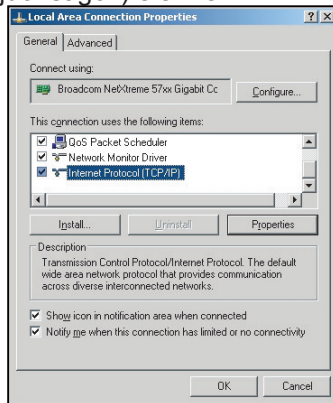

6. Billentyűzze be az IP-címet és alhálózati maszkot, majd nyomja meg az „OK” gombot.

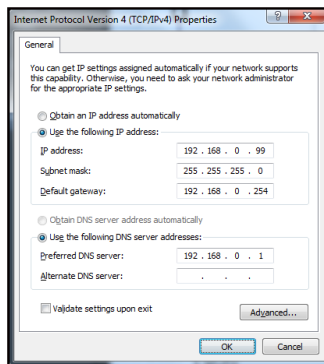

7. Nyomja meg a „Menu” (Menü) gombot a kivetítőn.
8. Nyissa meg a kivetítőn a következőt: **Hálózat > LAN.**
9. Írja be a következő kapcsolódási paramétereket:
- DHCP: Ki
  - IP-cím: 192.168.0.100
  - Alhálózati maszk: 255.255.255.0
  - Átjáró: 192.168.0.254
  - DNS: 192.168.0.51
10. A beállítások megerősítéshez nyomja meg az „Enter” gombot.
11. Nyisson meg egy böngészőprogramot (például: Microsoft Internet Explorer Adobe Flash Player 9.0 vagy újabb verzióval).
12. A címsorban adja meg a kivetítő IP-címét: 192.168.0.100.



13. Nyomja meg az „Enter” gombot.

# A KIVETÍTŐ HASZNÁLATA

A kivetítőt beállította távkezelésre. A LAN/RJ45 funkció a következőképpen jelenik meg:

Információ oldal

Model: Optoma Tool Info Contact IT Help

**Optoma**

**Projector Information**

Projector Name: Optoma  
Location:   
Firmware Version: A01  
Mac Address: 00:60:E9:23:9D:69  
Resolution: 1080p 24Hz  
Lamp Hours: 0  
Assigned to:

**Projector Status**

Power Status: Power On  
Source: HDMI 2  
Display Mode: 3D  
Projection: Front Table  
Brightness Mode: Power 95%  
Error Status: No Error

exit

CRESTRON connected Expansion Options

Főoldal

Model: Optoma Tool Info Contact IT Help

**Optoma**

Power Vol - Mute Vol +

Sources List

HDMI 1  
VGA  
Video

Menu Re-Sync  
Enter  
AV Mute Source

Contrast Brightness Sharpness Zoom

CRESTRON connected Expansion Options

Eszközök oldal

Model: Optoma Tool Info Contact IT Help

**Optoma**

**Crestron Control**

IP Address: 255.255.255.255  
IP ID: 7  
Port: 41794  
Send

**Projector**

Projector Name: Optoma  
Location:   
Assigned to:   
Send  
DHCP:  Enabled  
IP Address: 192.168.0.100  
Subnet Mask: 255.255.255.0  
Default Gateway: 192.168.0.254  
DNS Server: 168.95.1.1  
Send

**User Password**

Enabled  
New Password:   
Confirm:   
Send  
**Admin Password**  
 Enabled  
New Password:   
Confirm:   
Send

exit

CRESTRON connected Expansion Options

IT helpdesk elérhetősége

Title  Send

# A KIVETÍTŐ HASZNÁLATA

## RS232 Telnet funkció keresztül

Egy másik fajta RS232 vezérlési mód is létezik, nevezetesen az „RS232 by TELNET” LAN/RJ45 csatolófelülethez.

## Gyors üzembe helyezési útmutató az „RS232 by TELNET” használatához

- Ellenőrizze és jegyezze fel a kivetítő IP-címét az OSD-ről.
- Győződjön meg arról, hogy a PC/Laptop eléri a kivetítő weboldalát.
- Győződjön meg arról, hogy a „Windows Tűzfal” le van tiltva a „TELNET” funkció a PC/Laptop általi szűrése esetén.

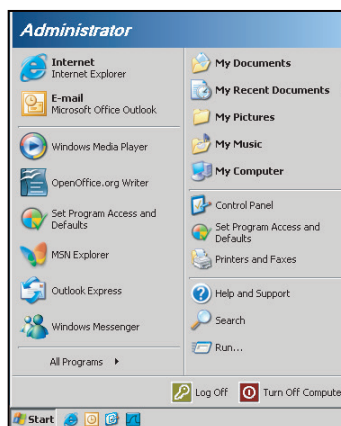

1. Válassza ki a **Start > All Programs (Minden program) > Accessories (Tartozékok) > Command Prompt (Parancssor)** elemet.

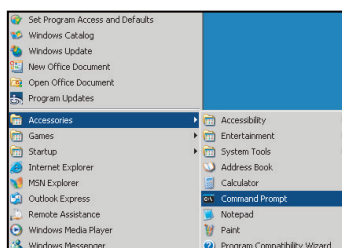

2. Az alábbi formátum szerint adja meg a parancsot:
  - telnet ttt.xxx.yyy.zzz 23 („Enter” gomb megnyomva)
  - (ttt.xxx.yyy.zzz: a kivetítő IP-címe)
3. Ha a Telnet-kapcsolat készen áll és RS232 parancs adható meg, nyomja meg az „Enter” gombot, és az RS232 parancs végrehajtára kerül.

## Az „RS232 by TELNET” specifikációja:

1. Telnet: TCP.
2. Telnet port: 23 (a részletekért lépjen kapcsolatba a szervizügynökkel vagy -csapattal).
3. Telnet segédprogram: Windows „TELNET.exe” (konzol mód).
4. Az RS232-by-Telnet vezérlés általános leválasztása: Bezárás
5. Zárja be a Windows Telnet segédprogramot közvetlenül azután, hogy a TELNET kapcsolat készenlétbe került.
  - A Telnet vezérlés 1. korlátozása: kevesebb mint 50 bájt folytonos hálózati terhelése lehet a Telnet vezérlés alkalmazásnak.
  - A Telnet vezérlés 2. korlátozása: kevesebb mint 26 bájtot tartalmazhat egy-egy teljes RS232 parancs Telnet vezérlés esetén.
  - A Telnet vezérlés 3. korlátozása: A következő RS232 parancsig tartó minimális késleltetés több mint 200 (ms) lehet.

# A KIVETÍTŐ HASZNÁLATA

## *Információ menü*

### **Információ menü**

Megtekintheti a kivetítő alábbi adatait:

- Szabályzó
- Sorozatszám
- Source
- Felbontás
- Refresh Rate
- Megjelenítési mód
- Vezérlő Kód
- Vezérlő Kód (Aktív)
- Bekapcs. mód(Készenlét)
- Fényforrás üzemóra
- Hálózat állapota
- IP-cím
- Vetítő azonosító
- Fényerő-mód
- FW-verzió

# KARBANTARTÁS

## A porszűrő beszerelése és tisztítása

### A porszűrő beszerelése

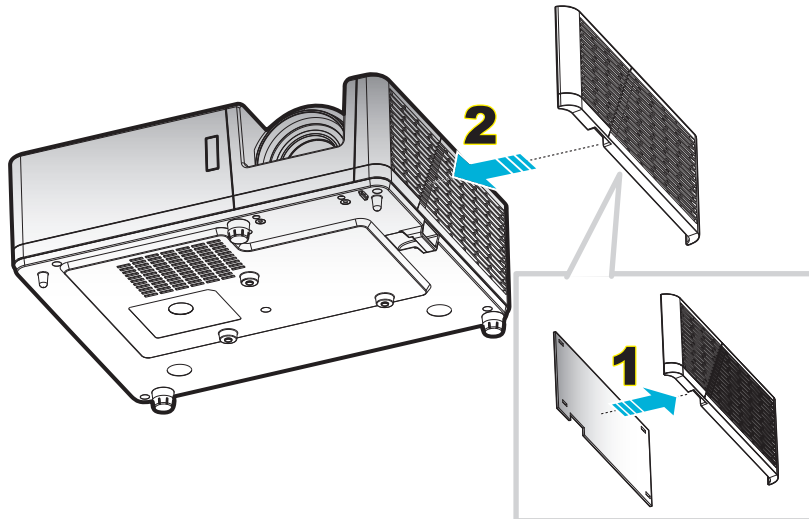

**Megjegyzés:** A porszűrők csak azon térségekben szükségesek/mellékeltek, ahol túlzott pormennyiség fordul elő.

### A porszűrő tisztítása

A porszűrő tisztítását háromhavonta javasoljuk elvégezni. Ha a környezet különösen poros, tisztítsa gyakrabban.

Eljárás:

1. Kapcsolja ki a kivetítőt a vezérlőpulton vagy a távvezérlőn lévő  gomb megnyomásával.
2. Húzza ki a tápkábelt.
3. Húzza lefelé a porszűrő rekeszét, és vegye ki a kivetítő aljánál. **1**
4. Óvatosan távolítsa el a légszűrőt. Ezután tisztítsa meg vagy cserélje ki a porszűrőt. **2**
5. A porszűrő visszahelyezéséhez végezze el az előző lépéseket fordított sorrendben.

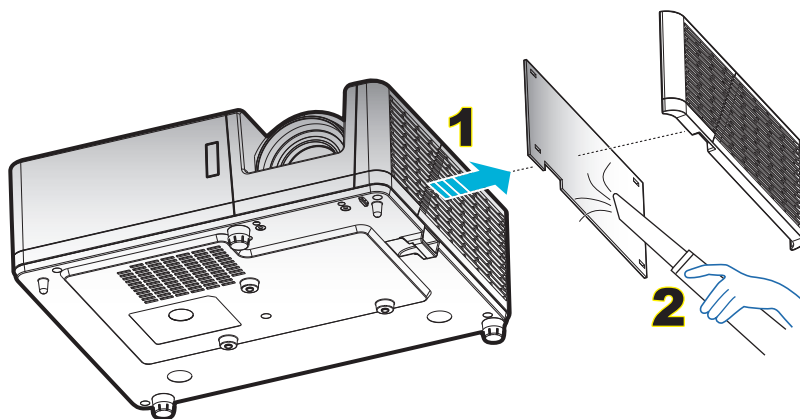

# TOVÁBBI INFORMÁCIÓ

## Kompatibilis felbontások

### Digitális

B0/Megállapított időzítés	B0/Szabvány időzítés	B0/Részletes időzítés	B1/Videó mód	B1 / Részletes időzítés)
720 x 400, 70Hz	SVGA:	Natív időzítés:	640 x 480p, 60Hz	1366 x 768, 60Hz
640 x 480, 60Hz	800 x 600, 120Hz	XGA: 1024 x 768, 60Hz	720 x 480p, 60Hz	1920 x 1080p, 60Hz
640 x 480, 67Hz	1024 x 768, 120Hz	WXGA: 1280 x 800, 60Hz	1280 x 720p, 60Hz	1920 x 1200, 60 Hz (Csak HDMI 1.4 támogatása, a HDMI 2.0 NEM támogatott)
640 x 480, 72Hz	1280 x 800, 60Hz	1080P: 1920 x 1080, 60Hz	1920 x 1080i, 60Hz	1920 x 1080i, 50Hz
640 x 480, 75Hz	1280 x 1024, 60Hz	WUXGA: 1920 x 1200, 60Hz	720 (1440) x 480i, 60Hz	1920 x 1080p, 60Hz
800 x 600, 56Hz	1280 x 720, 60Hz		1920 x 1080p, 60Hz	
800 x 600, 60Hz	640 x 480, 120Hz		720 x 576p, 50Hz	
800 x 600, 72Hz	1280 x 800, 120Hz		1280 x 720p, 50Hz	
800 x 600, 75Hz			1920 x 1080i, 50Hz	
832 x 624, 75Hz	XGA/WXGA:		720 (1440) x 576i, 50Hz	
1024 x 768, 60Hz	800 x 600, 120Hz		1920 x 1080p, 50Hz	
1024 x 768, 70Hz	1024 x 768, 120Hz		1920 x 1080p, 24Hz	
1024 x 768, 75Hz	1280 x 800, 60Hz		1920 x 1080p, 30Hz	
1280 x 1024, 75Hz	1280 x 1024, 60Hz		3840 x 2160p, 24Hz	
1152 x 870, 75Hz	1280 x 720, 60Hz		3840 x 2160p, 25Hz	
	640 x 480, 120Hz		3840 x 2160p, 30Hz	
	1280 x 800, 120Hz		4096 x 2160p, 24Hz	
			4096 x 2160p, 25Hz	
	1080P/WUXGA:		4096 x 2160p, 30Hz	
	1280 x 720, 60Hz		3840 x 2160p, 50Hz (Csak HDMI 2.0 támogatása, a HDMI 1.4 NEM támogatott)	
	1280 x 800, 60Hz		3840 x 2160p, 60Hz (Csak HDMI 2.0 támogatása, a HDMI 1.4 NEM támogatott)	
	1280 x 1024, 60Hz		4096 x 2160p, 50Hz (Csak HDMI 2.0 támogatása, a HDMI 1.4 NEM támogatott)	
	640 x 480, 120Hz		4096 x 2160p, 60Hz (Csak HDMI 2.0 támogatása, a HDMI 1.4 NEM támogatott)	
	800 x 600, 120Hz			
	1024 x 768, 120Hz			
	1280 x 800, 120Hz			

# TOVÁBBI INFORMÁCIÓ

## Analóg

B0/Megállapított időzítés	B0/Szabvány időzítés	B0/Részletes időzítés	B1/Részletes időzítés
720 x 400, 70Hz	SVGA:	Natív időzítés:	1366 x 768, 60Hz
640 x 480, 60Hz	800 x 600, 120Hz	XGA: 1024 x 768, 60Hz	1280 x 800, 120Hz
640 x 480, 67Hz	1024 x 768, 120Hz	WXGA: 1280 x 800, 60Hz	1920 x 1200, 60Hz
640 x 480, 72Hz	1280 x 800, 60Hz	1080P: 1920 x 1080, 60Hz	
640 x 480, 75Hz	1280 x 1024, 60Hz	WUXGA: 1920 x 1200, 60Hz	
800 x 600, 56Hz	1280 x 720, 60Hz		
800 x 600, 60Hz	640 x 480, 120Hz		
800 x 600, 72Hz			
800 x 600, 75Hz	XGA/WXGA		
832 x 624, 75Hz	800 x 600, 120Hz		
1024 x 768, 60Hz	1024 x 768, 120Hz		
1024 x 768, 70Hz	1280 x 800, 60Hz		
1024 x 768, 75Hz	1280 x 1024, 60Hz		
1280 x 1024, 75Hz	1280 x 720, 60Hz		
1152 x 870, 75Hz	640 x 480, 120Hz		
	1080P/WUXGA:		
	1280 x 720, 60Hz		
	1280 x 800, 60Hz		
	1280 x 1024, 60Hz		
	640 x 480, 120Hz		
	800 x 600, 120Hz		
	1024 x 768, 120Hz		

# TOVÁBBI INFORMÁCIÓ

## True 3D videó jelforrás kompatibilitása

<b>Bemeneti felbontás</b>	HDMI 1.4a 3D bemenet	Bemeneti időzítés		
		1280 x 720P, 50Hz	Top-and-Bottom	
		1280 x 720P, 60Hz	Top-and-Bottom	
		1280 x 720P, 50Hz	Keret csomagolás	
		1280 x 720P, 60Hz	Keret csomagolás	
		1920 x 1080i, 50Hz	Egymás melletti (Félkép)	
		1920 x 1080i, 60Hz	Egymás melletti (Félkép)	
		1920 x 1080P, 24Hz	Top-and-Bottom	
		1920 x 1080P, 24Hz	Keret csomagolás	
	HDMI 1.3	1920 x 1080i, 50Hz	Egymás melletti (Félkép)	Bekapcsolt SBS mód mellett
		1920 x 1080i, 60Hz		
		1280 x 720P, 50Hz		
		1280 x 720P, 60Hz		
		800 x 600, 60Hz		
		1024 x 768, 60Hz		
		1280 x 800, 60Hz		
		1920 x 1080i, 50Hz	Top-and-Bottom	Bekapcsolt TAB mód mellett
		1920 x 1080i, 60Hz		
		1280 x 720P, 50Hz		
		1280 x 720P, 60Hz		
		800 x 600, 60Hz		
		1024 x 768, 60Hz		
		1280 x 800, 60Hz		
		480i	HQFS	A 3D formátum Szekvenciális képkockák

### Megjegyzés:

- Ha a 3D bemenet 1080p@24hz, a DMD az integrál többszörösével kell, hogy működjön 3D módban.
- Támogassa az NVIDIA 3DTV Play módot, ha nincs Optoma szabadalmi díj.
- Az 1080i@25Hz és 720p@50Hz 100 Hz-en fut; az 1080p@24Hz 144 Hz-en fut; az egyéb 3D időzítés 120 Hz-en fut.



# TOVÁBBI INFORMÁCIÓ

## Képméret és vetítési távolság

### 1080p típus

A (16:9) vetítőképernyő átlójának hosszúsága	Vetítőképernyő mérete (Sz x Ma)				Vetítési távolság (D)				Eltérés (Hd)	
	(m)		(hüvelyk)		(m)		(láb)			
	Szélesség	Magasság	Szélesség	Magasság	Nagy látószög	Tele	Nagy látószög	Tele	(m)	(hüvelyk)
28,3	0,63	0,35	24,67	13,87	NA	1,0	NA	3,28	0,04	1,57
40	0,89	0,5	34,86	19,6	1,1	1,4	3,61	4,59	0,05	1,97
50	1,11	0,62	43,58	24,5	1,3	1,8	4,27	5,91	0,06	2,36
60	1,33	0,75	52,29	29,4	1,6	2,1	5,25	6,89	0,07	2,76
70	1,55	0,87	61,01	34,3	1,9	2,5	6,23	8,20	0,09	3,54
80	1,77	1	69,73	39,2	2,1	2,8	6,89	9,19	0,10	3,94
90	1,99	1,12	78,44	44,1	2,4	3,2	7,87	10,50	0,11	4,33
100	2,21	1,25	87,16	49	2,7	3,5	8,86	11,48	0,12	4,72
120	2,66	1,49	104,59	58,8	3,2	4,2	10,50	13,78	0,15	5,91
150	3,32	1,87	130,74	73,5	4,0	5,3	13,12	17,39	0,18	7,09
180	3,98	2,24	156,88	88,2	4,8	6,3	15,75	20,67	0,23	9,06
200	4,43	2,49	174,32	98,1	5,4	7,0	17,72	22,97	0,25	9,84
250	5,53	3,11	217,89	122,6	6,7	8,8	21,98	28,87	0,31	12,20
300	6,64	3,74	261,47	147,1	8,0	NA	26,25	NA	0,37	14,57
374	8,28	4,66	325,97	183,4	10,0	NA	32,81	NA	0,46	18,11

**Megjegyzés:** Nagyítás mértéke: 1,3x

### WXGA típus

A (16:9) vetítőképernyő átlójának hosszúsága	Vetítőképernyő mérete (Sz x Ma)				Vetítési távolság (D)				Eltérés (Hd)	
	(m)		(hüvelyk)		(m)		(láb)			
	Szélesség	Magasság	Szélesség	Magasság	Nagy látószög	Tele	Nagy látószög	Tele	(m)	(hüvelyk)
30,1	0,65	0,41	25,52	15,95	NA	1,0	NA	3,28	0,05	1,97
40	0,86	0,54	33,92	21,2	1,0	1,3	3,28	4,27	0,07	2,76
50	1,08	0,67	42,40	26,5	1,3	1,7	4,27	5,58	0,09	3,54
60	1,29	0,81	50,88	31,8	1,5	2,0	4,92	6,56	0,10	3,94
70	1,51	0,94	59,36	37,1	1,8	2,3	5,91	7,55	0,12	4,72
80	1,72	1,08	67,84	42,4	2,0	2,7	6,56	8,86	0,13	5,12
90	1,94	1,21	76,32	47,7	2,3	3,0	7,55	9,84	0,15	5,91
100	2,15	1,35	84,80	53	2,5	3,3	8,20	10,83	0,16	6,30
120	2,58	1,62	101,76	63,6	3,0	4,0	9,84	13,12	0,20	7,87
150	3,23	2,02	127,20	79,5	3,8	5,0	12,47	16,40	0,25	9,84
180	3,88	2,42	152,64	95,4	4,6	6,0	15,09	19,69	0,30	11,81
200	4,31	2,69	169,60	106	5,1	6,6	16,73	21,65	0,34	13,39
250	5,38	3,37	212,00	132,5	6,4	NA	21,00	NA	0,41	16,14
300	6,46	4,04	254,40	159	7,6	NA	24,93	NA	0,50	19,69

**Megjegyzés:** Nagyítás mértéke: 1,3x

# TOVÁBBI INFORMÁCIÓ

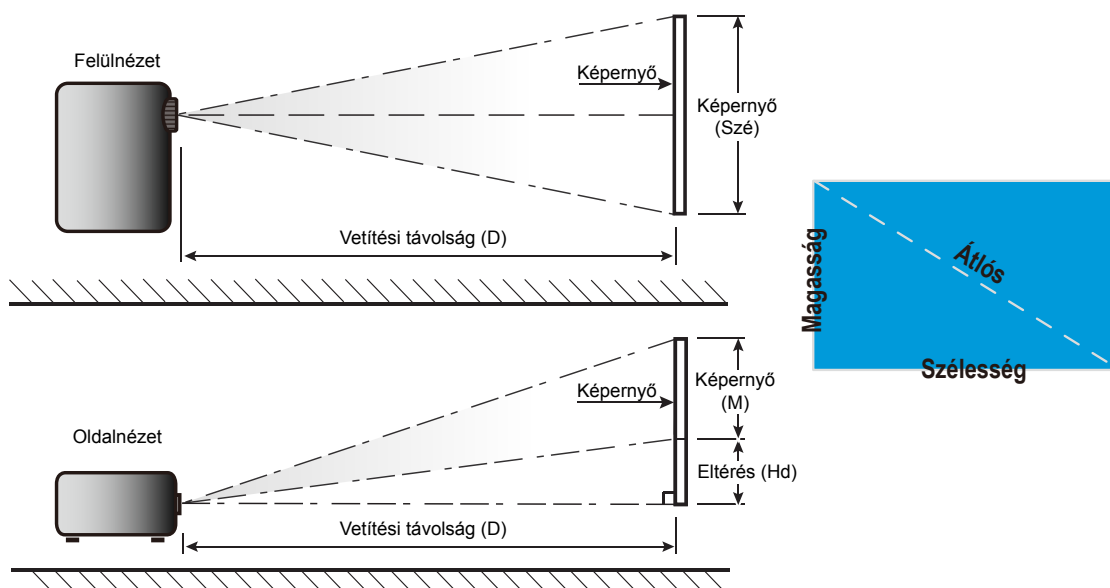

# TOVÁBBI INFORMÁCIÓ

## A kivetítő méretei és a mennyezeti tartó felszerelése

1. A kivetítő sérülésének elkerülése érdekében kérjük, használja az Optoma által ajánlott szerelőkészletet a felszereléshez.
2. Amennyiben harmadik fél által forgalmazott mennyezeti szerelőkészletet kíván használni, győződjön meg arról, hogy a kivetítőt tartó konzol rögzítésére szolgáló csavarok megfelelnek az alábbi előírásoknak:
  - Csavar típusa: M4\*10
  - Minimális csavar hosszúság: 10 mm

## 1080p típus

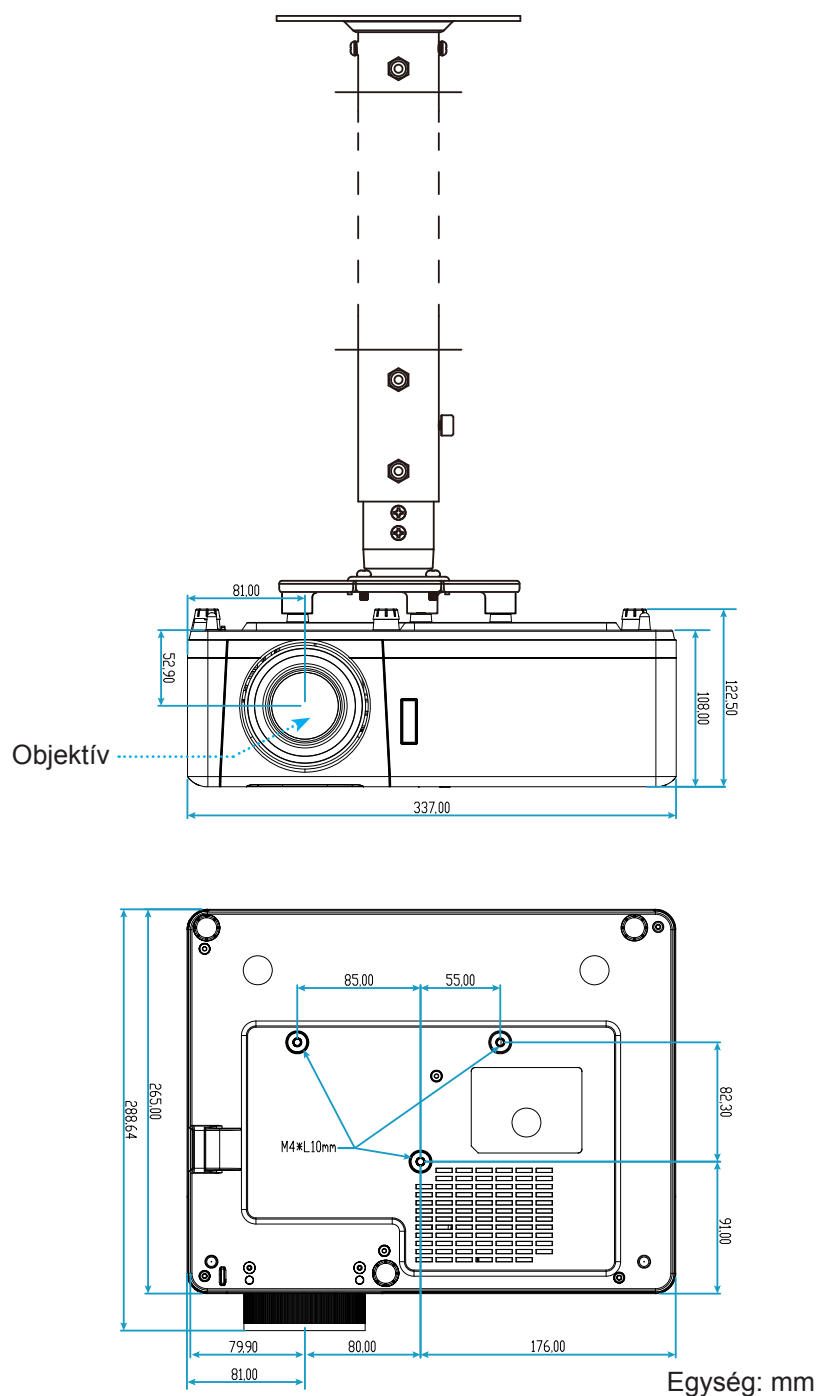

# TOVÁBBI INFORMÁCIÓ

## WXGA típus

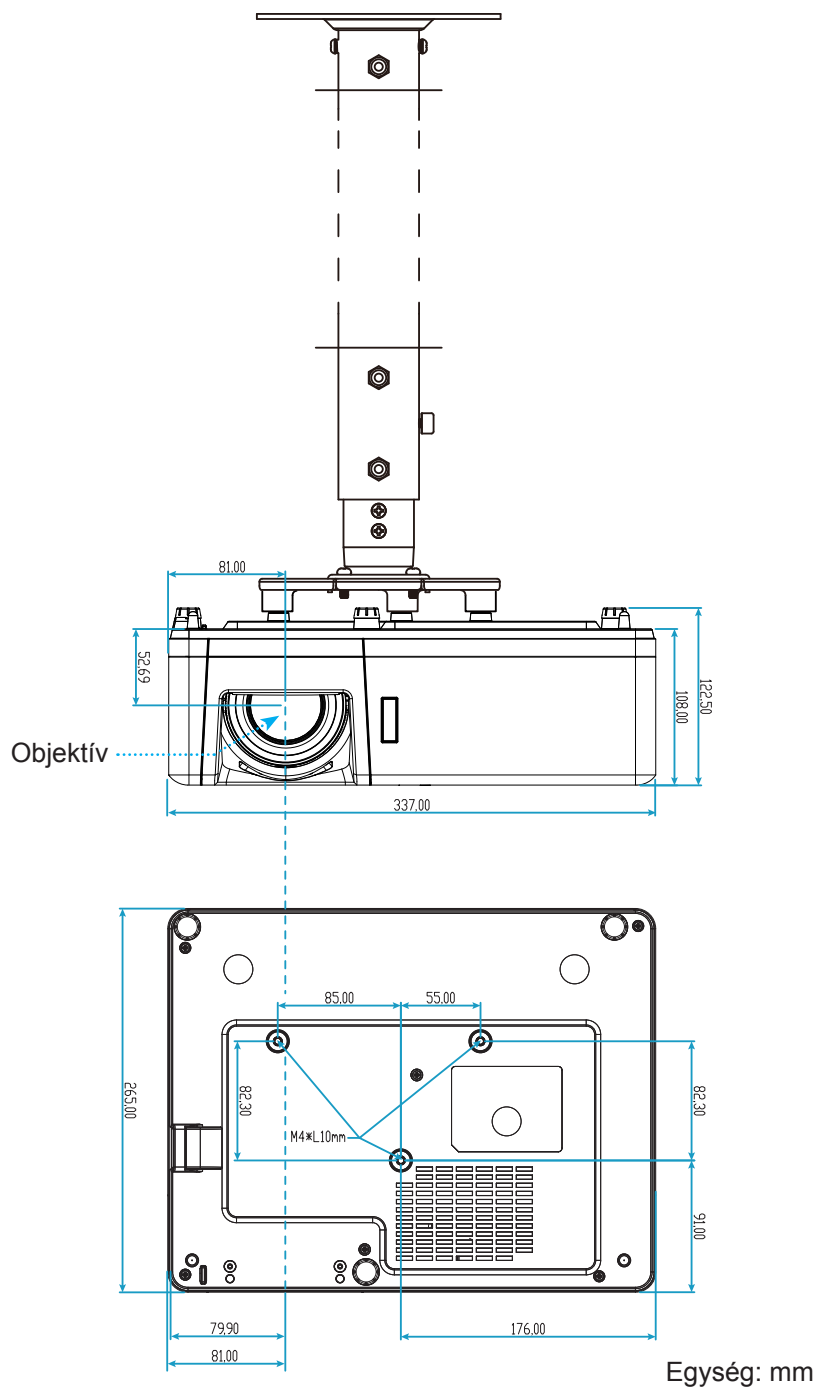

**Megjegyzés:** Jegyezze meg, hogy a helytelen telepítés miatti sérülés érvényteleníti a garanciát.



**Figyelmeztetés:**

- Ha más gyártótól vásárol mennyezetre szerelő konzolt, megfelelő méretű csavarokat használjon a kivetítő rögzítéséhez. A szerelőlemez vastagságától függően a csavar mérete eltérő lehet.
- Győződjön meg arról, hogy a mennyezet és a kivetítő alja között legalább 10 cm távolság van.
- A kivetítőt ne telepítse hőforrás közelében.





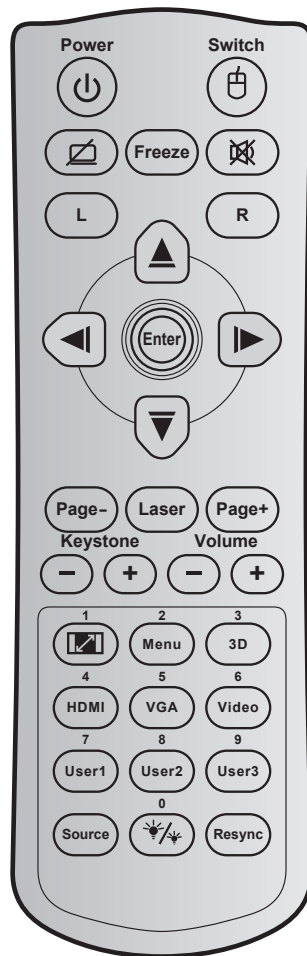

# TOVÁBBI INFORMÁCIÓ

## Infravörös távvezérlő 1-kódok



Billentyű	Billentyűkód	Nyomtatógomb leírás	Leírás	
Lámpaerősség		81	Be-/kikapcsolás	Nyomja meg a kivetítő be- / kikapcsoláshoz.
Váltás		3E	Váltás	Nyomja meg az USB egér be- / kikapcsolásához.
Üres kép megjelenítése / hang elnémítása		8A		Nyomja meg a vetített kép elrejtéséhez / felfedéséhez és a hang ki- / bekapcsolásához.
Kimerevítés		8B	Kimerevítés	Nyomja meg a vetített kép kimerevítéséhez.
Némítás		92		Nyomja meg a hang ideiglenes ki- / bekapcsolásához.
Egér bal kattintás	L	CB	L	Bal egérgomb-kattintásként működik.
Egér jobb kattintás	R	CC	R	Jobb egérgomb-kattintásként működik.
Négyirányú kiválasztógombok		C6	Felfelé nyíl	Használja a ▲ ▼ ◀ ▶ gombot elemek kiválasztásához, illetve azok beállításainak elvégzéséhez.
		C8	Bal nyíl	
		C9	Jobb nyíl	
		C7	Lefelé nyíl	
Enter		C5	Enter	Megerősíti a választást.
		CA	Enter	
Oldal -		C2	Oldal -	Nyomja meg, hogy lefelé görgessen.

# TOVÁBBI INFORMÁCIÓ

Billentyű	Billentyűkód	Nyomtatógomb leírás	Leírás
Lézer	N/A	Lézer	Használja lézermutatóként.
Page +	C1	Page +	Nyomja meg, hogy felfelé görgessen.
Trapézkorrekció		85	Trapézkorrekció +
		84	Trapézkorrekció -
Hangerő		8C	Hangerő +
		8F	Hangerő -
Képarány / 1		 / 1	<ul style="list-style-type: none"> <li>Nyomja meg a megjelenített kép arányának módosításához.</li> <li>A számbillentyűzeten a „1”-nek felel meg.</li> </ul>
Menü / 2	88	Menü / 2	<ul style="list-style-type: none"> <li>Nyomja meg a kivetítő képernyőmenüinek megjelenítéséhez vagy bezárásához.</li> <li>A számbillentyűzeten a „2”-nek felel meg.</li> </ul>
3D / 3	93	3D/3	<ul style="list-style-type: none"> <li>Nyomja meg, hogy kézzel válasszon 3D módot, amely leginkább megfelel a 3D tartalomnak.</li> <li>A számbillentyűzeten a „3”-nak felel meg.</li> </ul>
HDMI / 4	86	HDMI/4	<ul style="list-style-type: none"> <li>Nyomja meg a HDMI jelforrás kiválasztásához.</li> <li>A számbillentyűzeten a „4”-nek felel meg.</li> </ul>
VGA / 5	D0	VGA/5	<ul style="list-style-type: none"> <li>Nyomja meg a VGA jelforrás kiválasztásához.</li> <li>A számbillentyűzeten a „5”-nek felel meg.</li> </ul>
Videó / 6	D1	Videó / 6	A számbillentyűzeten a „6”-nak felel meg.
Felhasználói 1 / 7; Felhasználói 2 / 8; Felhasználói 3 / 9	D2	Felhasználói 1/7	<ul style="list-style-type: none"> <li>Felhasználó által definiált billentyűk. A beállítás módját lásd: 43 . oldal.</li> <li>A számbillentyűzeten a „7”-es, „8”-as, illetve „9”-esnek felel meg.</li> </ul>
	D3	Felhasználói 2/8	
	D4	Felhasználói 3/9	
Source	C3	Source	Nyomja meg egy bemeneti jelforrás kiválasztásához.
Fényerő-mód / 0		 / 0	<ul style="list-style-type: none"> <li>Nyomja meg, hogy automatikusan beállítsa a kép fényerejét az optimális kontraszt érdekében.</li> <li>A számbillentyűzeten a „0”-nak felel meg.</li> </ul>
Re-sync	C4	Re-Sync	Nyomja meg, hogy automatikusan a bemeneti jelforráshoz szinkronizálja a kivetítőt.















# TOVÁBBI INFORMÁCIÓ

## Infravörös távvezérlő 2-kódok



Billentyű		Egyedi kód		Adatkód	Nyomtatógomb leírás	Leírás
		1. bájtt	2. bájtt	3. bájtt		
Bekapcsolás		32	CD	02	BE	Nyomja meg a kivetítő bekapcsolásához.
Kikapcsolás		32	CD	2E	KI	Nyomja meg a kivetítő kikapcsolásához.
Felhasználói 1		32	CD	36	Felhasználói 1	Felhasználó által definiált billentyűk. A beállítás módját lásd: 43 . oldal.
Felhasználói 2		32	CD	65	Felhasználói 2	
Felhasználói 3		32	CD	66	Felhasználói 3	
Fényerő		32	CD	41	Fényerő	A kép fényerejének beállításához.
Kontraszt		32	CD	42	Kontraszt	A kép legvilágosabb és legsötétebb részei közötti különbséget lehet szabályozni.
Megjelenítési mód		32	CD	05	Mód	Válasszon megjelenítési módot a különféle alkalmazásokhoz optimalizált beállítások alkalmazásához. Lásd: 32. oldal.
Trapézkorrekció		32	CD	07	Trapézkorrekció	A kivetítő megdöntése által okozott képtorzítás kioltására való.
Képarány		32	CD	64	Képarány	Nyomja meg a megjelenített kép arányának módosításához.

# TOVÁBBI INFORMÁCIÓ

Billentyű	Egyedi kód			Adatkód	Nyomtatógomb leírás	Leírás
	1. bájtt	2. bájtt	3. bájtt			
3D		32	CD	89	3D	Kézzel válassza ki azt a 3D módot, amely leginkább megfelel a 3D tartalomnak.
Hangerő +		32	CD	09	Hangerő +	Állítsa át a hangerő növeléséhez.
Négyirányú billentyűk		32	CD	11	▲	Használja a ▲, ◀, ▶, or ▼ gombot elemek kiválasztásához, illetve azok beállításainak elvégzéséhez.
		32	CD	10	◀	
		32	CD	12	▶	
		32	CD	14	▼	
Source		32	CD	18	Source	Nyomja meg a „Source” gombot a bemeneti jelforrás kiválasztásához.
Enter gomb		32	CD	0F		Megerősíti a választást.
Re-sync		32	CD	04	Re-sync	A kivetítőt automatikusan a bemeneti jelforráshoz hangolja.
Hangerő -		32	CD	0C	Hangerő -	Állítsa át a hangerő csökkentéséhez.
Menü		32	CD	0E	Menü	A kivetítő képernyőmenüinek megjelenítése vagy bezárása.
HDMI 1		32	CD	16	HDMI1	Nyomja meg a „HDMI1” gombot a HDMI 1 / MHL forrás kiválasztásához.
HDMI 2		32	CD	30	HDMI2	Nyomja meg a „HDM2” gombot a HDMI 2 forrás kiválasztásához.
VGA 1		32	CD	1B	VGA1	Nyomja meg a „VGA1” gombot a VGA IN forrás kiválasztásához.
VGA 2		32	CD	1E	VGA2	Nincs funkció
Videó		32	CD	1C	Videó	Nincs funkció
YPbPr		32	CD	17	YPbPr	Nincs funkció



# TOVÁBBI INFORMÁCIÓ

## Hibaelhárítás

Ha problémát tapasztal a kivetítővel kapcsolatban, forduljon az alábbi hibaelhárítási útmutatóhoz. Ha a probléma továbbra is fennmarad, vegye fel a kapcsolatot viszonteladójával vagy a helyi szervizközponttal.

### Képproblémák



*A kép nem jelenik meg.*

- Ellenőrizze, hogy az összes kábel és tápcsatlakozó megfelelően és biztonságosan rögzül-e, az „Üzembe helyezés” szakaszban írottak szerint.
- Ellenőrizze, hogy a tűk és csatlakozók nem hajlottak vagy törtek el.
- Győződjön meg arról, hogy a „Némítás” funkció nincs bekapcsolva.



*A kép nem éles*

- Az élesség állításához forgassa el a fókuszgyűrűt az óramutató járásával megegyező vagy ellentétes irányba, amíg a kép ki nem tisztul. (Lásd: 18. oldal).
- Győződjön meg arról, hogy a vetítővászon távolsága a tartományon belül van. (Lásd a következő oldalakat: 57-58).



*A kép megnyúlik, amikor 16:9 képarányú DVD filmet játszik le*

- Ha a anamorf vagy 16:9 képformátumú DVD filmet játszik le, a kivetítő a képet a legjobb minőségben 16:9 beállításban jeleníti meg.
- Ha Letterbox (LBX) képformátumú DVD-filmet játszik le, módosítsa a formátumot Letterbox (LBX) beállításra a kivetítő OSD menüjében.
- Ha 4:3 képformátumú DVD filmet játszik le, módosítsa a formátumot 4:3 beállításra a kivetítő OSD menüjében.
- Állítsa a megjelenítési formátumot 16:9 (széles) képméretarányra a DVD-lejátszón.



*A kép túl kicsi vagy túl nagy*

- Forgassa a zoom kart az óramutató járásával megegyező vagy ellentétes irányba a vetített kép méretének növeléséhez, illetve csökkentéséhez. (Lásd: 18. oldal).
- Helyezze a kivetítőt a vászonhoz közelebbre vagy messzebbre.
- Nyomja meg a „Menu” (Menü) gombot a kivetítő kezelőpanelén, lépjen a „Kijelző → Képarány” menübe. Próbálkozzon különböző beállításokkal.



*A kép oldalai ferdék:*

- Ha lehetséges, helyezze át a kivetítőt úgy, hogy a vetítővászon közepe felé nézzen és annak alsó szélé alatt legyen.



*A kép fordított.*

- Válassza ki a „Beállítás → Kivetítés” elemet az OSD menüben és válassza ki a vetítés irányát.

# TOVÁBBI INFORMÁCIÓ

## Egyéb problémák

-  *A kivetítő nem reagál semmilyen kezelőszervre*
- Ha lehetséges, kapcsolja ki a kivetítőt, majd húzza ki a tápkábelt, és várjon legalább 20 másodpercig, míg újra nem csatlakoztatja.

## Távvezérlő problémák

-  *Ha a távvezérlő nem működik*
- Ellenőrizze, hogy a távvezérlő működési szöge a kivetítő IR vevőjéhez viszonyítva  $\pm 30^\circ$ -on belül van.
  - Győződjön meg arról, hogy a kivetítő és a távirányító között nincs semmiféle akadály. A kivetítőtől 12 méteren (39,4 láb) belül legyen.
  - Győződjön meg arról, hogy helyesen helyezték be az elemeket.
  - Cserélje ki a lemerült elemeket.

# TOVÁBBI INFORMÁCIÓ

## Figyelmeztető jelzések

Ha a figyelmeztető lámpák (lásd alább) bekapcsolódnak vagy villognak, a kivetítő automatikusan kikapcsol:

- Ha a „Lamp” (Lámpa) LED folyamatos vörös színnel világít és a „Power” (Működésjelző) jelzőfény vörösén villog.
- Ha a „Temp” (Hőmérséklet) LED folyamatos vörös színnel világít és a „Power” (Működésjelző) jelzőfény vörösén villog. Ez azt jelzi, hogy a kivetítő túlmelegedett. Normális esetben a kivetítőt lehűlés után újra be lehet kapcsolni.
- Ha a „Temp” (Hőmérséklet) LED vörös színnel villog és a „Power” (Működésjelző) jelzőfény vörösén villog.

Húzza ki a tápkábelt, várjon 30 másodpercig és próbálkozzon újra. Ha a figyelmeztető fény újra kigyullad vagy villog, segítségért vegye fel a kapcsolatot a legközelebbi szervizzel.

## LED fény jelentése

Message	Bekapcsolt állapot LED		Hőmérsékletjelző LED	Lámpa LED
	(Vörös)	(Kék)	(Vörös)	(Vörös)
Készenléti állapot (Hálózati tápkábel bemenet)	Folyamatosan világít			
Bekapcsolt állapot (Bemelegedés)		Villog (0,5 mp ki / 0,5 mp be)		
Zapnuto a lámpa svítí		Folyamatosan világít		
Kikapcsolás (hűtés)		Villog (0,5 másodpercig ki / 0,5 másodpercig be). Visszatér folyamatos vörös fényre, amikor a hűtőventilátor kikapcsolódik.		
Gyors újraindítás (100 mp)		Villog (0,25 mp ki / 0,25 mp be)		
Hiba (Lámpahiba)	Villog			Folyamatosan világít
Hiba (Hibás ventilátor)	Villog		Villog	
Hiba (Magas hőmérs.)	Villog		Folyamatosan világít	

- Kikapcsolás:

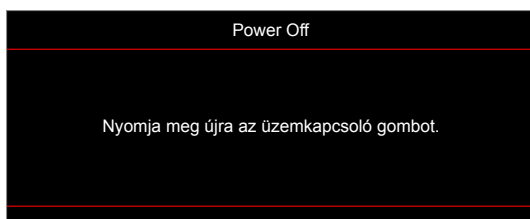

- Hőmérséklet-figyelmeztetés:



# TOVÁBBI INFORMÁCIÓ

## Műszaki adatok

Optikai	Leírás
Maximális felbontás	1080p
Eredeti felbontás	<ul style="list-style-type: none"><li>• 1080p</li><li>• WXGA</li></ul>
Objektív	Manuális zoom és manuális fókus
Kép mérete (átlós)	<ul style="list-style-type: none"><li>• 1080p: 28,3"~374" (optimalizált értékkel 82"-nél)</li><li>• WXGA: 30,1"~301" (optimalizált értékkel 60"-nél)</li></ul>
Vetítési távolság	<ul style="list-style-type: none"><li>• 1080p: 1,0m ~ 10 m (optimalizált értékkel 2,14 m-nél)</li><li>• WXGA: 1,0m ~ 7,7m (optimalizált értékkel 2,14 m-nél)</li></ul>

Elektromos	Leírás
Bemenetek	<ul style="list-style-type: none"><li>• HDMI 1.4a</li><li>• HDMI 2.0b / MHL 2.2</li><li>• VGA bemenet</li><li>• Audiobemenet 3,5 mm</li><li>• USB A típus tápfeszültséghez USB 5V/1,5A</li></ul>
Kimenetek	<ul style="list-style-type: none"><li>• Audiokimenet 3,5 mm</li></ul>
Control	<ul style="list-style-type: none"><li>• Micro USB</li><li>• RS-232</li><li>• RJ-45 (webes vezérlés támogatása)</li></ul>
Színvisszaadás	1073,4 millió szín
Képfriességi sebesség	<ul style="list-style-type: none"><li>• Vízszintes pásztázási sebesség: 15,375–91,146 KHz</li><li>• Függőleges pásztázási sebesség: 50~85 Hz (120 Hz a 3D-kompatibilis kivetítő esetében)</li></ul>
Beépített hangszóró	Igen, 10 W
Tápfeszültség igény	100-240 V ±10%, AC 50/60 Hz
Bemeneti áramerősség	3,0A

Mechanikai	Leírás
Felszerelés tájolása	Elöl, Hátul, Mennyezet, Hátul+Mennyezet
Méret	<ul style="list-style-type: none"><li>• 337 mm (Sz) x 265 mm (Mé) x 108 mm (Ma) (talpak nélkül)</li><li>• 337 mm (Széles) x 265 mm (Mély) x 122,5 mm (Magas) (talpakkal)</li></ul>
Tömeg	< 5,0kg
Környezeti feltételek	5~40°C működés közben; 10% és 85% közötti páratartalom (lecsapódás nélkül)

**Megjegyzés:** A műszaki adatok előzetes értesítés nélkül megváltozhatnak.



# TOVÁBBI INFORMÁCIÓ

## Optoma globális képviseltek

Szerviz- és támogatásai információkért vegye fel a kapcsolatot a helyi képvisellel.



### USA

47697 Westinghouse Drive,  
Fremont, CA 94539, USA  
www.optomausa.com

 888-289-6786  
 510-897-8601  
 [services@optoma.com](mailto:services@optoma.com)



### Kanada

47697 Westinghouse Drive,  
Fremont, CA 94539, USA  
www.optomausa.com

 888-289-6786  
 510-897-8601  
 [services@optoma.com](mailto:services@optoma.com)

### Közép-Amerika

47697 Westinghouse Drive,  
Fremont, CA 94539, USA  
www.optomausa.com

 888-289-6786  
 510-897-8601  
 [services@optoma.com](mailto:services@optoma.com)



### Európa

Unit 1, Network 41, Bourne End Mills  
Hemel Hempstead, Herts,  
HP1 2UJ, United Kingdom  
www.optoma.eu  
Szerviz Tel: +44 (0)1923 691865

 +44 (0) 1923 691 800  
 +44 (0) 1923 691 888  
 [service@tsc-europe.com](mailto:service@tsc-europe.com)



### Benelux BV

Randstad 22-123  
1316 BW Almere  
The Netherlands  
www.optoma.nl

 +31 (0) 36 820 0252  
 +31 (0) 36 548 9052



### Franciaország

Bâtiment E  
81-83 avenue Edouard Vaillant  
92100 Boulogne Billancourt, France

 +33 1 41 46 12 20  
 +33 1 41 46 94 35  
 [savoptoma@optoma.fr](mailto:savoptoma@optoma.fr)



### Spanyolország

C/ José Hierro,36 Of. 1C  
28522 Rivas VaciaMadrid,  
Spain

 +34 91 499 06 06  
 +34 91 670 08 32



### Németország

Wiesenstrasse 21 W  
D40549 Düsseldorf,  
Germany

 +49 (0) 211 506 6670  
 +49 (0) 211 506 66799  
 [info@optoma.de](mailto:info@optoma.de)

### Skandinávia



Lerpeveien 25  
3040 Drammen  
Norway

 +47 32 98 89 90  
 +47 32 98 89 99  
 [info@optoma.no](mailto:info@optoma.no)

PO.BOX 9515  
3038 Drammen  
Norway

### Korea

WOOMI TECH.CO.,LTD.  
4F, Minu Bldg.33-14, Kangnam-Ku,  
Seoul,135-815, KOREA  
korea.optoma.com

 +82+2+34430004  
 +82+2+34430005



### Japán

東京都足立区綾瀬3-25-18  
株式会社オーエス  
コンタクトセンター:0120-380-495

 [info@os-worldwide.com](mailto:info@os-worldwide.com)  
www.os-worldwide.com



### Tajvan

12F., No.213, Sec. 3, Beixin Rd.,  
Xindian Dist., New Taipei City 231,  
Taiwan, R.O.C.  
www.optoma.com.tw

 +886-2-8911-8600  
 +886-2-8911-6550  
 [services@optoma.com.tw](mailto:services@optoma.com.tw)  
asia.optoma.com



### Hongkong

Unit A, 27/F Dragon Centre,  
79 Wing Hong Street,  
Cheung Sha Wan,  
Kowloon, Hong Kong

 +852-2396-8968  
 +852-2370-1222  
www.optoma.com.hk

### Kína

5F, No. 1205, Kaixuan Rd.,  
Changning District  
Shanghai, 200052, China

 +86-21-62947376  
 +86-21-62947375  
www.optoma.com.cn

