

Proiector DLP®

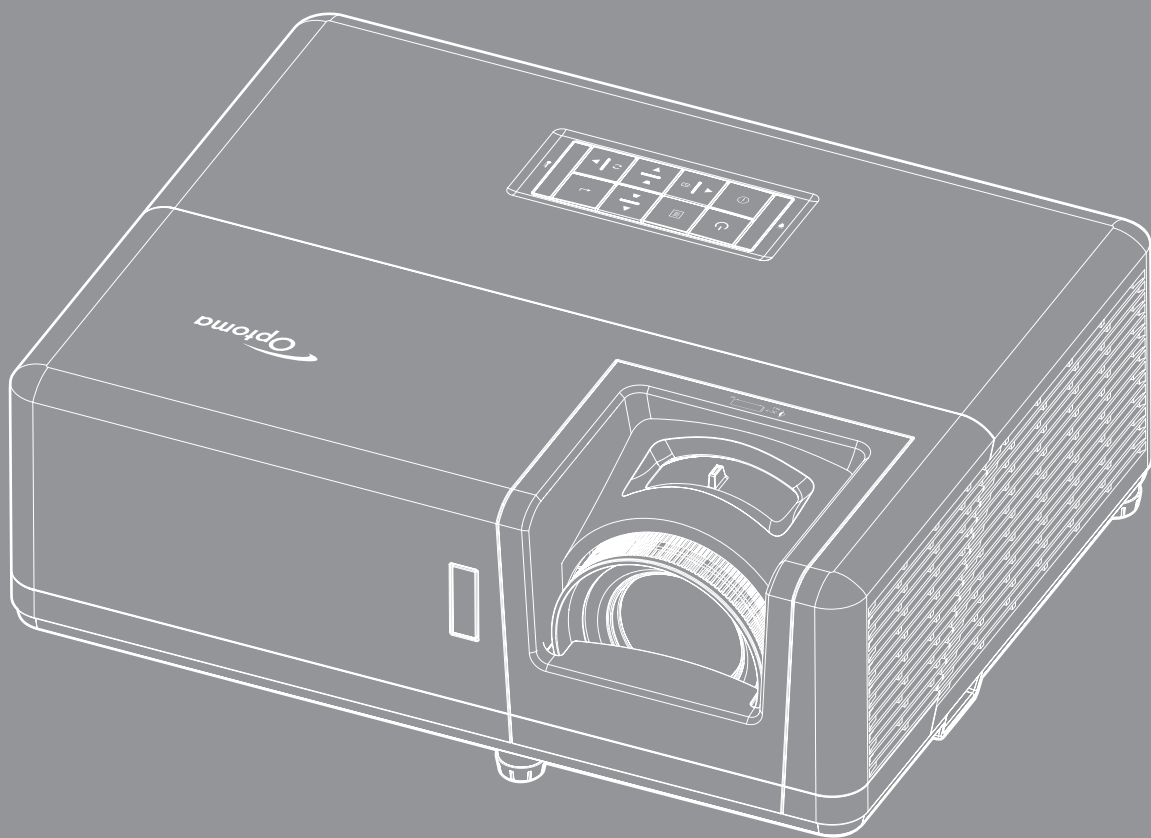

Manual de
utilizare



CUPRINS

SIGURANȚA	4
<i>Instrucțiuni importante de siguranță</i>	<i>4</i>
<i>Informații privind siguranța în cazul radiațiilor laser.....</i>	<i>5</i>
<i>Notă despre laser</i>	<i>6</i>
<i>Drept de autor.....</i>	<i>7</i>
<i>Declarație de declinare a răspunderii.....</i>	<i>7</i>
<i>Recunoașterea mărcilor comerciale</i>	<i>7</i>
<i>FCC</i>	<i>7</i>
<i>Declarație de conformitate pentru țările din UE.....</i>	<i>8</i>
<i>DEEE.....</i>	<i>8</i>
<i>Curățarea lentilei</i>	<i>8</i>
INTRODUCERE.....	9
<i>Conținutul pachetului.....</i>	<i>9</i>
<i>Accesorii standard.....</i>	<i>9</i>
<i>Accesorii opționale</i>	<i>9</i>
<i>Prezentare generală a produsului</i>	<i>10</i>
<i>Conexiuni.....</i>	<i>11</i>
<i>Tastatură.....</i>	<i>12</i>
<i>Telecomandă 1</i>	<i>13</i>
<i>Telecomandă 2.....</i>	<i>14</i>
CONFIGURAREA ȘI INSTALAREA	15
<i>Instalarea proiectorului</i>	<i>15</i>
<i>Conectarea surselor la proiector</i>	<i>17</i>
<i>Ajustarea imaginii proiectate</i>	<i>18</i>
<i>Instalarea telecomenzii.....</i>	<i>19</i>
UTILIZAREA PROIECTORULUI.....	21
<i>Pornirea/oprirea proiectorului</i>	<i>21</i>
<i>Selectarea unei surse de intrare.....</i>	<i>22</i>
<i>Caracteristici și navigarea în meniu.....</i>	<i>23</i>
<i>Arborele meniului OSD.....</i>	<i>24</i>
<i>Meniul Setări imagini ecran</i>	<i>32</i>
<i>Meniul Afișare 3D</i>	<i>35</i>
<i>Meniul Raport aspect de afișare.....</i>	<i>36</i>
<i>Meniul Masca de margine la afișare.....</i>	<i>38</i>
<i>Meniul Zoom afișare</i>	<i>38</i>
<i>Meniul Mutare imagine de afișare</i>	<i>39</i>
<i>Afișare meniul corecție distorsiuni.....</i>	<i>39</i>
<i>Meniul Corecție distorsiuni în trapez la afișare.....</i>	<i>39</i>
<i>Meniul Dezactivare sunet.....</i>	<i>39</i>
<i>Meniul Volum audio</i>	<i>39</i>

<i>Meniul Configurare proiecție</i>	40
<i>Meniul Tip de ecran</i>	40
<i>Meniul Configurare setări pornire</i>	40
<i>Meniul Configurare securitate</i>	41
<i>Meniul Opțiuni Setări HDMI Link</i>	41
<i>Meniul Configurare mira de test</i>	42
<i>Meniul Configurare setări telecomandă</i>	42
<i>Meniul Configurare ID proiector</i>	42
<i>Meniul Opțiuni de configurare</i>	42
<i>Configurarea meniului de reinițializare OSD</i>	43
<i>Meniu LAN rețea</i>	44
<i>Meniu Control rețea</i>	45
<i>Meniul de configurare a setărilor de control al rețelei</i>	46
<i>Meniul Info</i>	52



ÎNTREȚINERE 53

<i>Instalarea și curățarea filtrului de praf</i>	53
--	----

INFORMAȚII SUPLIMENTARE..... 54

<i>Rezoluții compatibile</i>	54
<i>Dimensiune imagine și distanță de proiecție</i>	57
<i>Dimensiunile proiectorului și instalarea cu montare pe tavan</i>	58
<i>Coduri telecomandă IR 1</i>	59
<i>Coduri telecomandă IR 2</i>	61
<i>Depanare</i>	63
<i>Indicatoare de avertizare</i>	65
<i>Specificații</i>	66

SIGURANȚA

	Fulgerul cu cap de săgeată într-un triunghi echilateral este destinat să alerteze utilizatorul despre prezența „tensiunii periculoase” neizolate în interiorul produsului, care ar putea avea putere suficientă pentru a constitui un risc de electrocutare a persoanelor.
	Semnul de exclamare într-un triunghi echilateral este destinat să alerteze utilizatorul despre prezența instrucțiunilor importante de operare și întreținere (service) în literatura care însoțește aparatul.

Vă rugăm să respectați toate atenționările, măsurile de precauție și de întreținere conform recomandărilor din acest ghid al utilizatorului.

Instrucțiuni importante de siguranță

- Nu blocați orificiile de ventilație. Pentru a asigura funcționarea fiabilă a proiectorului și pentru a-l proteja de supraîncălzire, se recomandă să instalați proiectorul într-o locație care nu blochează ventilarea. De exemplu, nu plasați proiectorul pe o măsuță de cafea aglomerată, canapea, pat etc. Nu puneți proiectorul într-un spațiu închis, cum ar fi un dulap pentru cărți sau cutie care restricționează fluxul de aer.
- Pentru a reduce riscul de incendiu și/sau șoc electric, nu expuneți proiectorul la ploaie sau umezeală. Nu instalați lângă surse de căldură, cum ar fi calorifere, radiatoare, sobe sau orice alte aparate, cum ar fi amplificatoare care emit căldură.
- Nu lăsați obiecte sau lichide să pătrundă în proiector. Acestea pot atinge puncte periculoase de tensiune și provoca scurt circuit la anumite piese, fapt ce ar putea duce la incendii sau șoc electric.
- Nu utilizați în următoarele condiții:
 - În medii extrem de calde, reci sau umede.
 - (i) Asigurați-vă că temperatura camerei este în limitele 5°C ~ 40°C
 - (ii) Umiditatea relativă este de 10 % ~ 85 %
 - În zonele susceptibile la praf și murdărie excesivă.
 - Aproape de orice aparat care generează un câmp magnetic puternic.
 - În lumina directă a soarelui.
- Nu folosiți aparatul dacă acesta a fost deteriorat sau abuzat fizic. Exemple de daună/abuz fizic (nu se limitează la acestea):
 - Unitatea a fost scăpată pe jos.
 - Cablul de alimentare a fost deteriorat sau priza a fost deteriorată.
 - A fost vărsat lichid pe proiector.
 - Proiectorul a fost expus la ploaie sau umezeală.
 - Ceva a căzut în proiector sau ceva este slăbit în interiorul lui.
- Nu așezați proiectorul pe o suprafață instabilă. Este posibil ca proiectorul să se răstoarne, provocând vătămări sau deteriorarea sa.
- Nu blocați lumina emisă de lentila proiectorului atunci când este în funcțiune. Lumina va încălzi obiectul, care poate să se topească și să cauzeze arsuri sau să provoace un incendiu.
- Vă rugăm să nu deschideți sau dezasamblați proiectorul, deoarece acest lucru poate provoca șoc electric.
- Nu încercați să reparați singuri aparatul. Deschiderea sau îndepărtarea carcasei vă poate expune la tensiuni periculoase sau alte pericole. Vă rugăm să sunați la Optoma înainte de a trimite aparatul la reparație.
- Verificați cabina proiectorului pentru a găsi marcajele legate de siguranță.
- Aparatul trebuie să fie reparat doar de către personalul autorizat de întreținere.
- Folosiți doar atașamente/accesorii specificate de producător.
- Nu priviți direct în lentila proiectorului în timpul utilizării. Lumina intensă vă poate afecta ochii.
- Proiectorul detectează singur durata de exploatare a sursei de lumină.

- La oprirea proiecteurului, asigurați-vă că ciclul de răcire a fost finalizat înainte de deconectarea energiei. Permiteți proiecteurului să se răcească 90 secunde.
- Să opriți și să scoateți ștecherul din priza de curent înainte de a curăța produsul.
- Să folosiți o cârpă moale, uscată, cu detergent slab pentru a curăța carcasa afișajului; Nu utilizați produse de curățare abrazive, ceară sau solvenți pentru a curăța unitatea.
- Să deconectați ștecherul de la priza de curent, dacă produsul nu este folosit pentru o perioadă lungă de timp.
- Nu instalați proiectorul în locuri în care acesta poate fi expus vibrațiilor sau șocului.
- Nu atingeți lentila cu mâna.
- Scoateți bateria/bateriile din telecomandă înainte de depozitare. Dacă bateria/bateriile rămân în telecomandă pentru perioade îndelungate, acestea pot produce scurgeri.
- Nu utilizați și nu depozitați proiectorul în locuri în care poate fi prezent fum emis de ulei sau țigări, deoarece acesta poate afecta calitatea performanțelor proiecteurului.
- Respectați orientarea corectă la instalarea proiecteurului, deoarece instalarea nestandard poate afecta performanțele proiecteurului.
- Utilizați un prelungitor multiplu și/sau un dispozitiv de protecție la supratensiune. Deoarece penele de curent sau căderile de tensiune pot DETERIORA sever dispozitivele.

Informații privind siguranța în cazul radiațiilor laser

- Acest produs este clasificat drept PRODUS LASER CLASA 1 - GRUPA DE RISC 2 conform IEC60825-1 2014 și respectă prevederile 21 CFR 1040.10 și 1040.11 drept produs din Grupa de risc 2, LIP (Laser Illuminated Projector - Proiector iluminat cu laser), conform definiției din IEC 62471-5:Ed.1.0. Pentru mai multe informații consultați notificarea privind produsele laser nr. 57, datată 8 mai 2019.

IEC 60825-1:2014, EN 60825-1:2014+A11:2021, EN 50689:2021 CLASS 1 CONSUMER LASER PRODUCT RISK GROUP 2, Complies with 21 CFR 1040.10 and 1040.11 except for conformance as a Risk Group 2 LIP as defined in IEC 62471-5:Ed.1.0. For more information see Laser Notice No. 57, dated May 8, 2019.
IEC 60825-1:2014 等級1雷射產品RG2危險等級
IEC 60825-1:2014 1类激光产品RG2危險等級

"WARNING: MOUNT ABOVE THE HEADS OF CHILDREN."
Additional warning against eye exposure for close exposures less than 1 m.
"AVERTISSEMENT : INSTALLER AU-DESSUS DE LA TÊTE DES ENFANTS."
Avertissement supplémentaire contre l'exposition oculaire pour des expositions à une distance de moins de 1 m.
"警告：安装在高于孩童头顶处"
关于小于1m近距离眼睛暴露的附加警告
「警告：安裝在高於兒童頭部處」
針對1m以下近距離眼睛接觸的額外警告



- Ca în cazul tuturor surselor de lumină, este indicat să nu priviți direct în fascicul, RG2 IEC 62471-5:2015.
- Acest proiector este produs laser clasa 1, conform IEC/EN 60825-1:2014 și grupa de risc 2 cu cerințele IEC 62471-5:2015.
- Instrucțiuni suplimentare pentru supravegherea copiilor, a nu se uita direct in fascicul și fără utilizarea mijloacelor optice.
- Notificarea este dată pentru a supraveghea copii și a nu le permite niciodată să privească fix în fasciculul proiecteurului de la nici o distanță față de proiector.
- Notificarea este dată pentru a utiliza cu atenție telecomanda la pornirea proiecteurului, în fața lentilei de proiecție.
- Notificarea este dată utilizatorului pentru a evita utilizarea mijloacelor optice cum ar fi binoclul sau telescopul în fasciculul de lumină.
- Atunci când porniți proiectorul, asigurați-vă că nicio persoană aflată în raza de proiecție nu se uită înspre lentilă.
- Feriți orice articole (lupe etc.) din calea luminii proiecteurului. Calea luminii proiectate de la lentilă este extinsă. Prin urmare, orice tip de obiecte anormale care pot redirectiona lumina care iese din lentilă poate provoca un rezultat imprevizibil, cum ar fi un incendiu sau rănirea ochilor.

- Orice mod de utilizare sau reglare care nu este indicat explicit în ghidul de utilizare prezintă riscul de expunere la radiații laser periculoase.
- Nu deschideți și nu dezamblați proiectorul, deoarece acest lucru poate provoca daune prin expunerea la radiații laser.
- Nu priviți direct înspre fascicul atunci când proiectorul este pornit. Lumina strălucitoare poate avea drept rezultat vătămarea ireversibilă a ochilor.

Nerespectarea procedurii de control, de reglare și de utilizare poate provoca daune prin expunerea la radiații laser

Notă despre laser

IEC 60825-1:2014: PRODUS LASER DE CLASA 1 - GRUPA DE RISC 2.

Produsul este destinat utilizării ca produs laser de consum și este conform cu EN 50689:2021.

PRODUS LASER DE CONSUM CLASA 1

EN 50689:2021

Drept de autor

Această publicație, inclusiv toate fotografiile, ilustrațiile și software-ul, este protejată în temeiul legilor internaționale privind protecția drepturilor de autor, cu toate drepturile rezervate. Nici acest manual, nici materialele conținute în acesta nu pot fi reproduse fără consimțământul scris al autorului.

© Drept de autor 2021

Declarație de declinare a răspunderii

Informațiile din acest document pot fi modificate fără înștiințare prealabilă. Producătorul nu face nicio declarație și nu oferă nicio garanție cu privire la conținutul acestui document și nu își asumă garanțiile implicite de vandabilitate sau de adecvare pentru un anumit scop. Producătorul își rezervă dreptul de a revizui acest document și de a face modificări periodice ale conținutului, fără obligația de a notifica vreo persoană privind o astfel de revizie sau de modificări.

Recunoașterea mărcilor comerciale

Kensington este o marcă comercială înregistrată în SUA a ACCO Brand Corporation, cu înregistrări emise și cu cereri depuse în alte țări ale lumii.

HDMI, sigla HDMI și High-Definition Multimedia Interface sunt mărci comerciale sau mărci comerciale înregistrate ale HDMI Licensing LLC în Statele Unite și în alte țări.

DLP®, DLP Link și sigla DLP sunt mărci comerciale înregistrate ale Texas Instruments, iar BrilliantColor™ este o marcă comercială a Texas Instruments.

Toate celelalte denumiri de produse utilizate în acest manual sunt proprietatea deținătorilor respectivi și sunt recunoscute ca atare.

FCC

Acest aparat a fost testat și s-a constatat că respectă limitele pentru un dispozitiv digital de clasa B, în conformitate cu Partea 15 a regulilor FCC. Aceste limite sunt concepute pentru a oferi o protecție rezonabilă împotriva interferențelor dăunătoare în cazul unei instalări rezidențiale. Acest aparat generează, utilizează și poate radia energie de frecvență și dacă nu este instalat și utilizat conform instrucțiunilor, poate cauza interferențe dăunătoare comunicațiilor radio.

Cu toate acestea, nu există nicio garanție că nu vor apărea interferențe la o anumită instalare. Dacă acest aparat cauzează interferențe dăunătoare pentru recepția radio sau de televiziune, care pot fi determinate prin pornirea sau oprirea aparatului, utilizatorul este încurajat să încerce să corecteze interferența prin una sau mai multe dintre următoarele măsuri:

- Reorientarea sau re poziționarea antenei de recepție.
- Creșterea distanței dintre aparat și receptor.
- Conectați aparatul la o priză pe un circuit diferit de cel la care este conectat receptorul.
- Consultați distribuitorul sau un tehnician radio/TV cu experiență pentru ajutor.

Notă: Cabluri ecranate

Toate conexiunile cu alte dispozitive de calcul trebuie să fie efectuate utilizând cabluri ecranate pentru a menține conformitatea cu reglementările FCC.

Atenție

Schimbările sau modificările care nu sunt aprobate expres de către producător ar putea anula autoritatea utilizatorului, care se acordă de către Comisia Federală de Comunicații, pentru a opera acest proiector.

Condiții de funcționare

Acest aparat respectă Partea 15 a Regulilor FCC. Funcționarea este supusă următoarelor două condiții:

1. Acest aparat nu poate provoca interferențe dăunătoare și
2. Acest aparat trebuie să accepte orice interferență primită, inclusiv interferențe care pot provoca funcționare defectuoasă.

Notă: Utilizatori din Canada

Acest aparat digital de clasa B respectă normele canadiene ICES-003.

Remarque à l'intention des utilisateurs canadiens

Cet appareil numérique de la classe B est conforme à la norme NMB-003 du Canada.

Declarație de conformitate pentru țările din UE

- Directiva CEM 2014/30/UE (inclusiv modificările)
- Directiva 2014/35/UE privind limitele de tensiune
- Directiva 2014/53/UE privind echipamentele radio (dacă produsul are funcția FR)

DEEE



Instrucțiuni de eliminare

Nu aruncați acest aparat electronic în coșul de gunoi când renunțați la el. Pentru a reduce poluarea și a asigura protecția maximă a mediului la nivel global, vă rugăm să-l reciclați.

Curățarea lentilei

- Înainte de curățarea lentilei asigurați-vă că opriți proiectorul și decuplați cablul de alimentare pentru a-i permite să se răcească complet.
- Pentru îndepărtarea prafului folosiți un spray cu aer comprimat.

Folosiți o cârpă specială pentru curățarea lentilei și ștergeți lentila cu grijă. Nu atingeți lentila cu degetele.

- Nu folosiți detergenți alcalini/acizi sau solvenți volatili cum ar fi alcoolul pentru curățarea lentilei. Dacă lentila este avariata datorită procesului de curățare, această daună nu va fi acoperită de garanție.



Atentie: Nu folosiți spray care conține gaze inflamabile pentru a îndepărta praful sau mizeria de pe lentilă. Aceasta poate provoca un incendiu datorită căldurii excesive din interiorul proiectorului.



Atentie: Nu curățați lentila dacă proiectorul se încălzește, deoarece poate cauza exfolierea peliculei de pe suprafața lentilei.



Atentie: Nu ștergeți sau atingeți lentila cu obiecte dure.

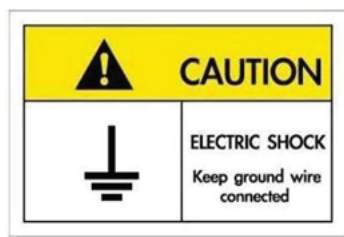

Pentru a evita șocul electric, unitatea și perifericele sale trebuie izolate corespunzător (împământate).

INTRODUCERE

Vă mulțumim că ați achiziționat un proiector laser Optoma. Pentru lista completă a caracteristicilor vă rugăm să vizitați pagina produsului pe website-ul nostru, unde veți găsi de asemenea informații suplimentare și documentație cum ar fi pagina de întrebări frecvente.

Conținutul pachetului

Dezambalați cu atenție și verificați dacă aveți toate articolele prezentate mai jos drept accesorii standard. Este posibil ca unele dintre articolele menționate drept accesorii opționale să nu fie disponibile în funcție de model, de specificații și de regiunea de achiziție. Verificați locul de achiziție. Este posibil ca anumite accesorii să difere în funcție de regiune.

Certificatul de garanție este oferit doar în anumite regiuni specifice. Consultați distribuitorul pentru informații detaliate.

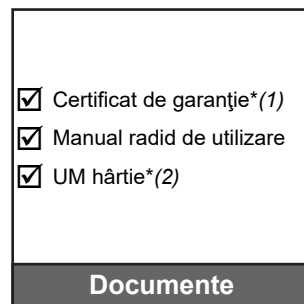
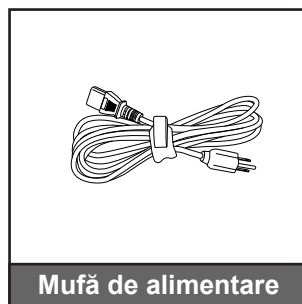
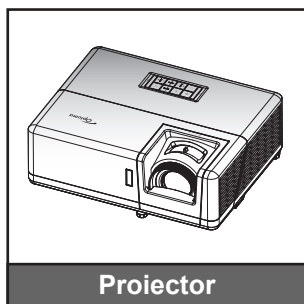

Notă:

- Telecomanda este livrată cu baterii.
- *(1) Pentru informații referitoare la garanția europeană, vizitați adresa www.optoma.com.
- *(2) Opțiune disponibilă doar pentru regiunea asiatică.

Accesorii standard

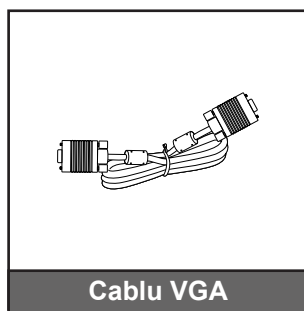

Accesorii opționale

Notă: Accesoriile diferă în funcție de model, specificații și regiune. Unele accesorii opționale pot fi disponibile pentru achiziție în anumite regiuni. Vă rugăm vizitați website-ul nostru pentru a vedea mai multe detalii cu privire la accesoriile incluse.

INTRODUCERE

Prezentare generală a produsului

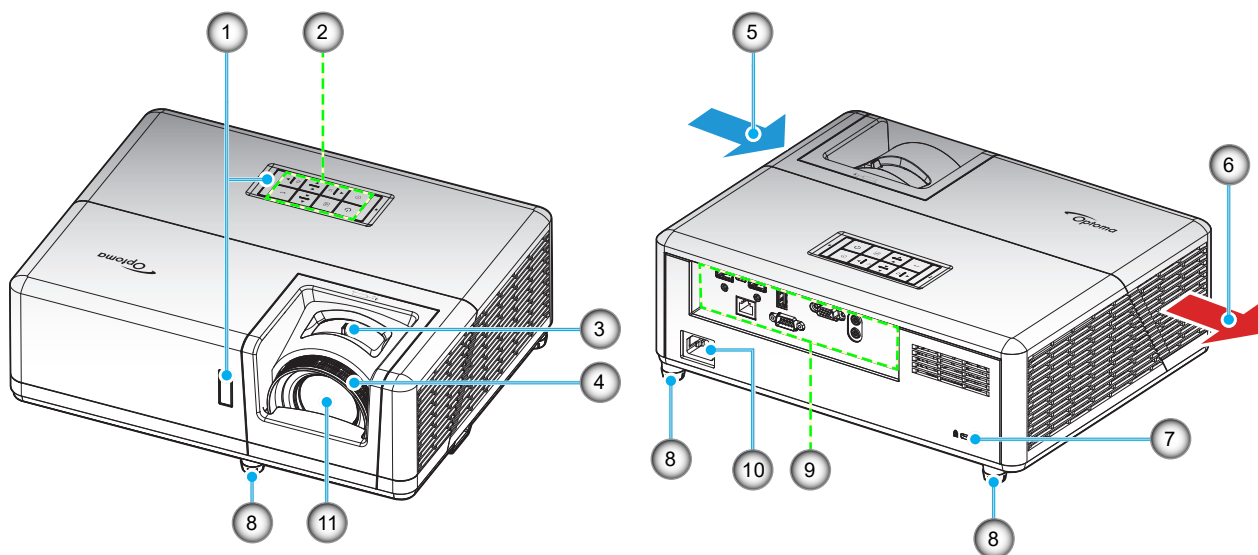

Notă:

- Nu blocați orificiile de admisie și evacuare ale proiecteurului.
- Când utilizați proiectorul într-un spațiu închis, asigurați un spațiu de cel puțin 30 cm. în jurul orificiilor de admisie și evacuare.

Nr.	Element	Nr.	Element
1.	Receptoare infra-roșu	7.	Port de blocare Kensington™
2.	Tastatură	8.	Picioare de înclinare-ajustare
3.	Pârghie pentru zoom	9.	Intrare/ieșire
4.	Inelul de focalizare	10.	Priză
5.	Ventilare (intrare)	11.	Obiectiv
6.	Ventilare (ieșire)		

INTRODUCERE

Conexiuni

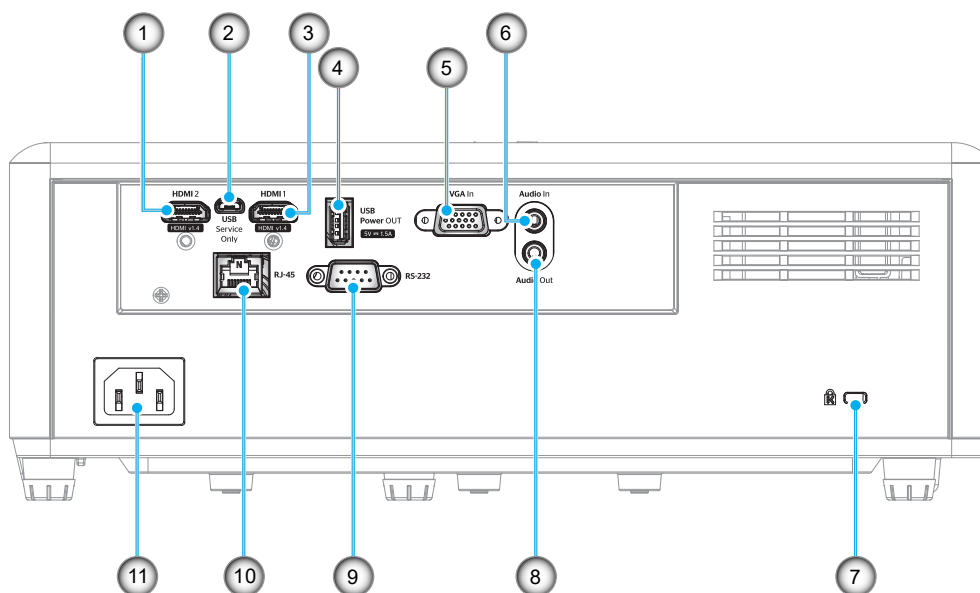

Nr.	Element	Nr.	Element
1.	Conector HDMI 2	7.	Port de blocare Kensington™
2.	Conector micro USB	8.	Conector ieșire audio
3.	Conector HDMI 1	9.	Conector RS-232
4.	Conector USB pentru oprirea alimentării (5 V=1,5A)	10.	Conector RJ-45
5.	Conector intrare VGA	11.	Priză
6.	Conector intrare audio		

INTRODUCERE

Tastatură

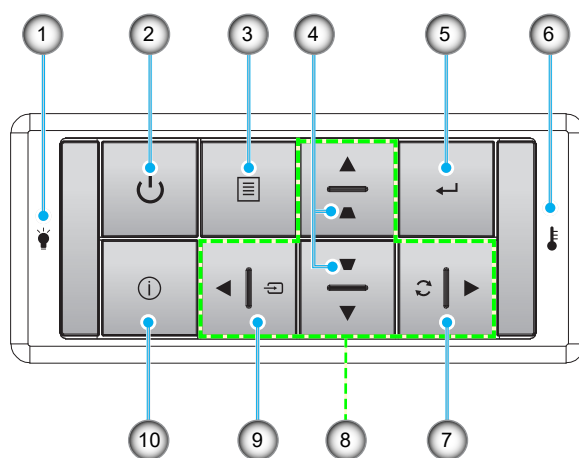

Nr.	Element	Nr.	Element
1.	LED Lampă	6.	LED Temperatură
2.	Pornirea și LED-ul Power	7.	Resincronizare
3.	Meniu	8.	Patru taste direcționale de selectare
4.	Corectarea imaginii trapezoidale	9.	Sursa
5.	Introd.	10.	Informatii

INTRODUCERE

Telecomandă 1

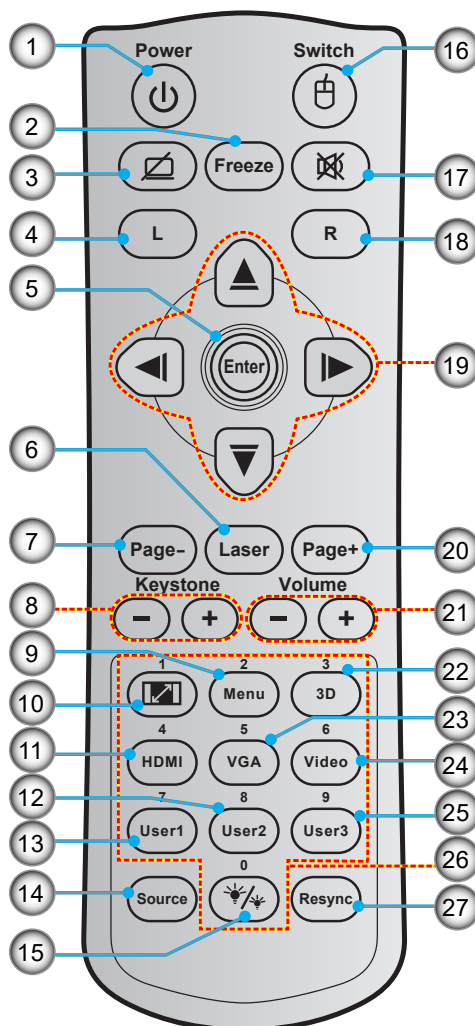

Nr.	Element	Nr.	Element
1.	Pornire/Oprire	15.	Mod stralucire
2.	Stop Cadru	16.	Mouse activat/dezactivat
3.	Afișare ecran gol/Dezactivare sunet	17.	Mut
4.	Clic stânga mouse	18.	Clic dreapta mouse
5.	Introd.	19.	Patru taste direcționale de selectare
6.	Laser	20.	Paginii +
7.	Paginii -	21.	Volum - / +
8.	Trapezoid - / +	22.	Activare/dezactivare meniu 3D
9.	Meniu	23.	VGA
10.	Aspect Ratio	24.	Video (nu este acceptat)
11.	HDMI	25.	Utilizator 3 (Alocabil)
12.	Utilizator 2 (Alocabil)	26.	Tastatură numerică (0-9)
13.	Utilizator 1 (Alocabil)	27.	Resincronizare
14.	Sursa		

Notă:

- Telecomanda efectivă poate să difere în funcție de regiune.
- Este posibil ca unele taste să nu aibă nicio funcție, în cazul modelelor care nu acceptă funcțiile respective.

INTRODUCERE

Telecomandă 2

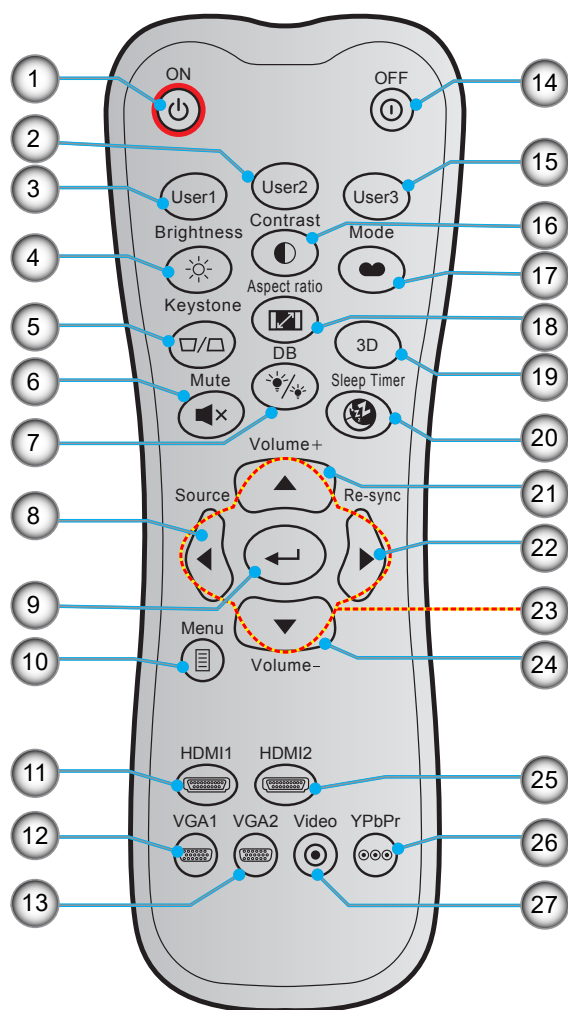

Nr.	Element	Nr.	Element
1.	Pornit	15.	Utilizator 3 (Alocabil)
2.	Utilizator 2 (Alocabil)	16.	Contrast
3.	Utilizator 1 (Alocabil)	17.	Mod de afisare
4.	Luminozitate	18.	Aspect Ratio
5.	Trapezoid	19.	Activare/dezactivare meniu 3D
6.	Mut	20.	Cronometru oprire
7.	DB (Negru dinamic)	21.	Volum +
8.	Sursa	22.	Resincronizare
9.	Introd.	23.	Patru taste direcționale de selectare
10.	Meniu	24.	Volum -
11.	HDMI1	25.	HDMI2
12.	VGA1	26.	YPbPr (nu este acceptat)
13.	VGA2 (nu este acceptat)	27.	Video (nu este acceptat)
14.	Oprit		

Notă:

- Telecomanda efectivă poate să difere în funcție de regiune.
- Este posibil ca unele taste să nu aibă nicio funcție, în cazul modelelor care nu acceptă funcțiile respective.

CONFIGURAREA ȘI INSTALAREA

Instalarea proiecteurului

Proiectorul dvs. este proiectat pentru a fi instalat într-una din cele patru poziții posibile.

Disponerea camerei sau preferințele personale vor dicta alegerea locației de instalare. Luați în considerare dimensiunea și poziția ecranului, locația unei prize adecvate, precum și locația și distanța dintre proiector și restul echipamentului.

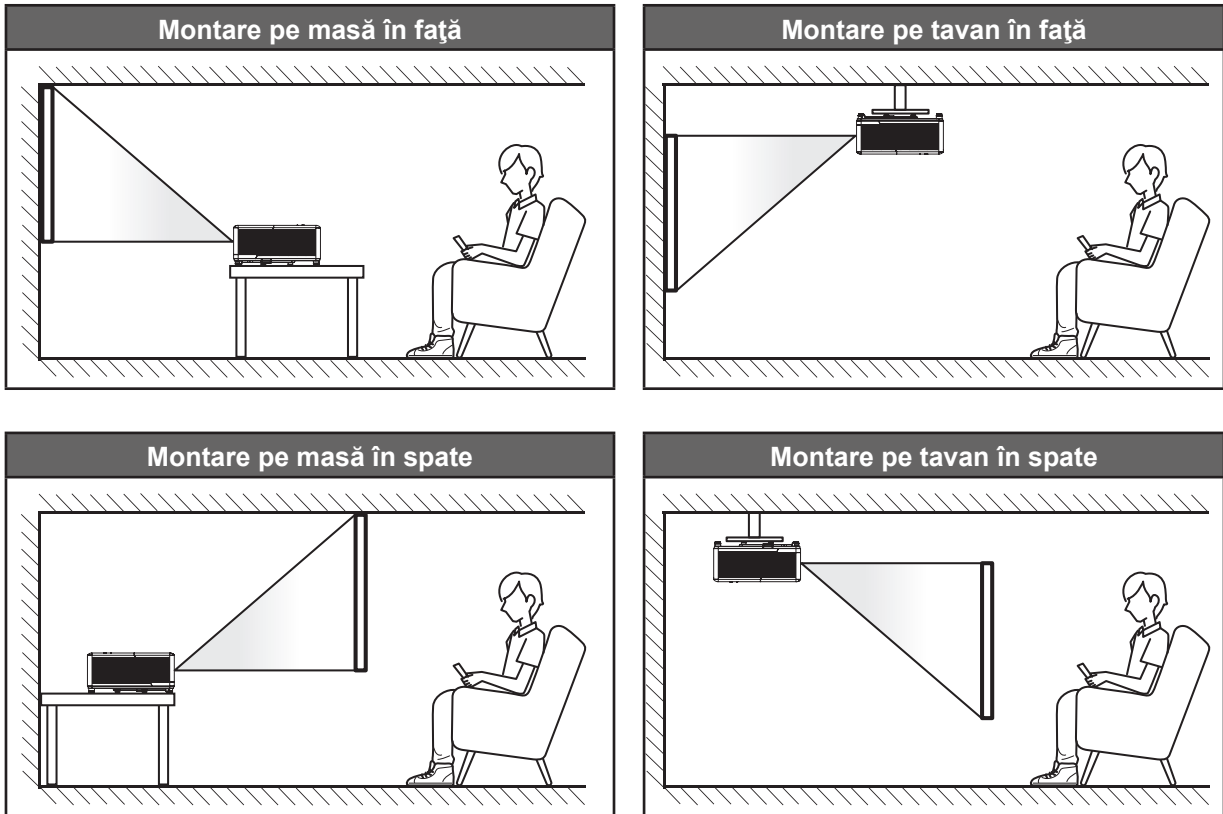

Proiectorul trebuie așezat pe o suprafață plană și la 90 de grade/perpendicular față de ecran.

- Pentru a determina locația proiecteurului pentru o dimensiune dată a ecranului, consultați tabelul distanțelor de la pagina 57.
- Pentru a determina dimensiunea ecranului pentru o distanță dată, consultați tabelul distanțelor de la pagina 57.

Notă: *Cu cât proiectorul este amplasat mai departe de ecran, cu atât crește dimensiunea imaginii proiectate și, de asemenea, crește decalajul vertical în mod proporțional.*

CONFIGURAREA ȘI INSTALAREA

Notă privind instalarea proiectorului

- Operare prin orientare liberă la 360°

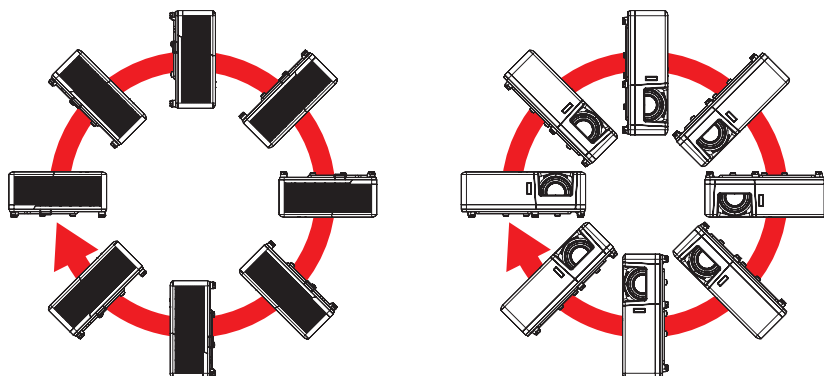

- Asigurați-vă că există o distanță de cel puțin 30 cm în jurul orificiilor de ventilare pentru evacuarea aerului.

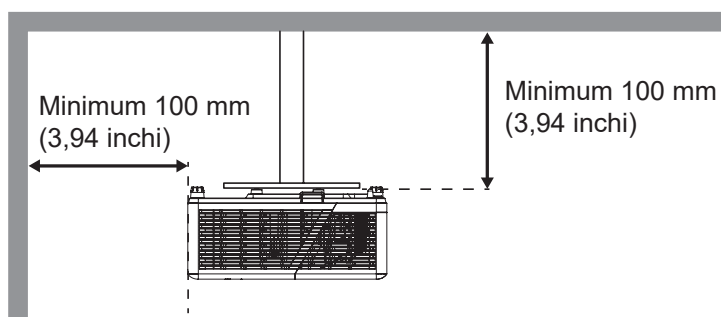
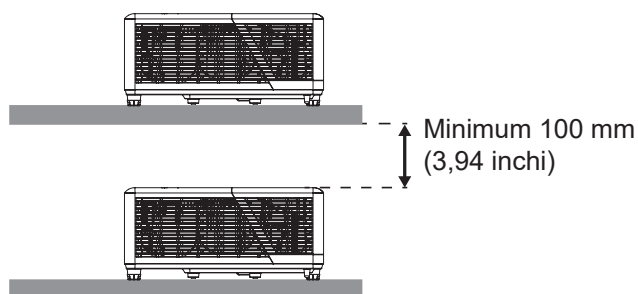
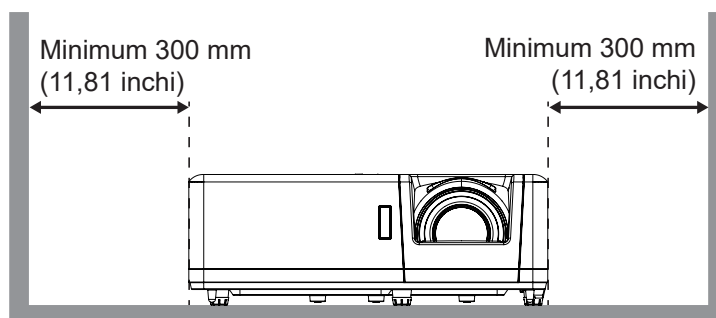
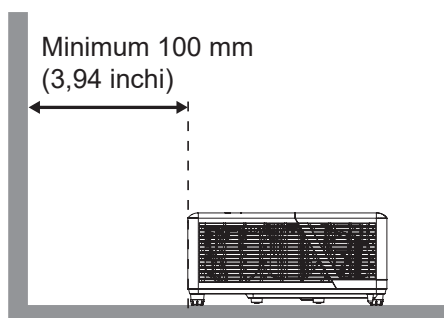

- Asigurați-vă că orificiile de ventilare pentru admisia aerului nu reciclează aerul cald de la orificiul de ventilare pentru evacuarea aerului.
- Când utilizați proiectorul într-un spațiu închis, asigurați-vă că temperatura aerului înconjurător nu depășește temperatura de funcționare cât timp proiectorul se află în funcțiune și că orificiile de ventilare pentru admisia și evacuarea aerului sunt neobstrucționate.
- Toate incintele trebuie să treacă o evaluare termică de certificare pentru a se asigura că proiectorul nu reciclează aerul evacuat. Acest lucru ar putea cauza oprirea dispozitivului, chiar dacă temperatura incintei se află în intervalul acceptabil pentru funcționare.

CONFIGURAREA ȘI INSTALAREA

Conectarea surselor la proiector

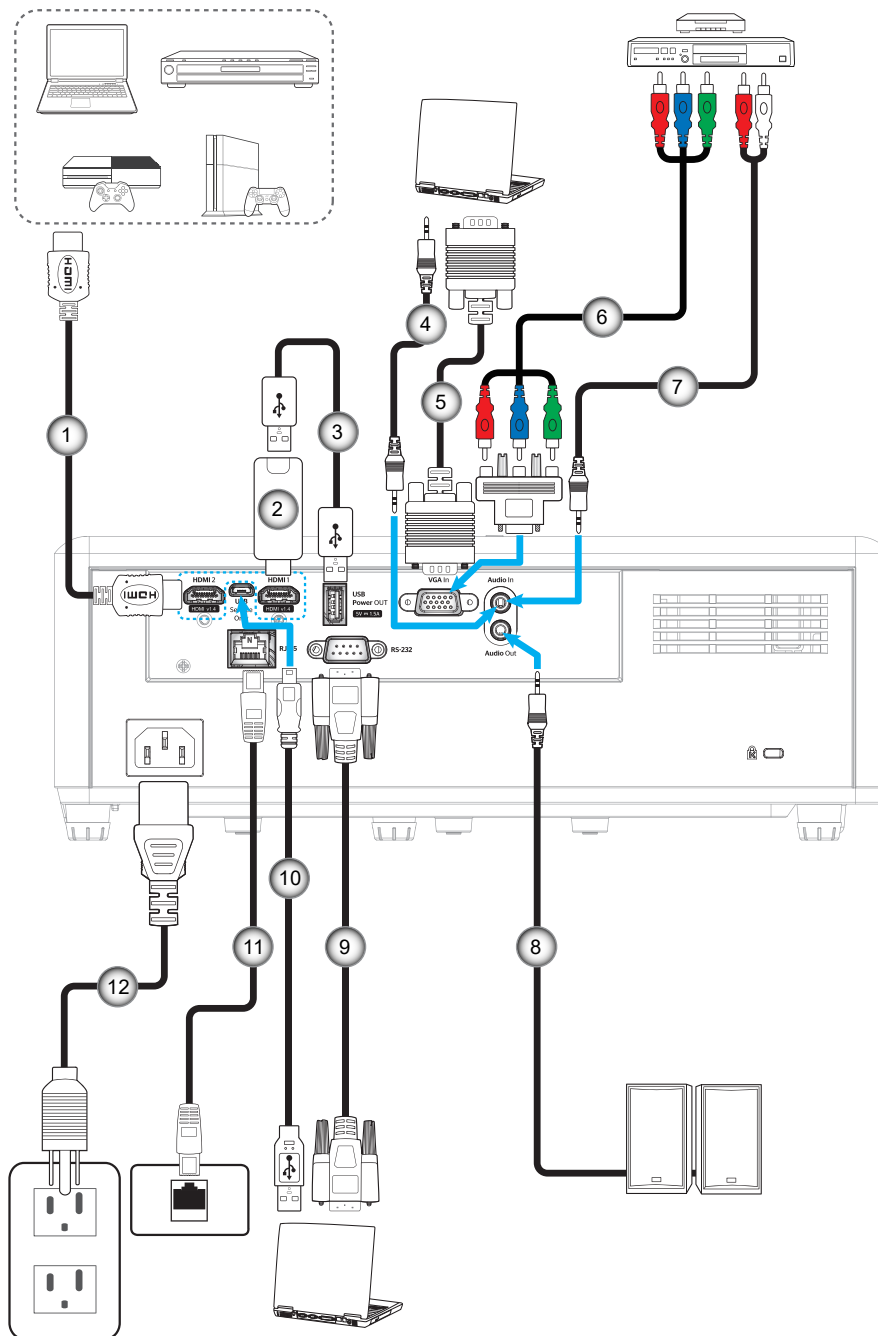

Nr.	Element	Nr.	Element
1.	Cablu HDMI	7.	Cablu de intrare audio
2.	Cheie hardware HDMI	8.	Cablu ieșire audio
3.	Cablu de alimentare prin USB	9.	Cablu RS232
4.	Cablu de intrare audio	10.	Cablu USB
5.	Cablu de intrare VGA	11.	Cablu RJ-45
6.	Cablu pe componente RCA	12.	Cablu de alimentare

Notă: Pentru a asigura cea mai bună calitate a imaginii și pentru a evita erorile de conectare, vă recomandăm să folosiți cabluri HDMI de mare viteză sau cu certificări premium, de până la 5 metri.

CONFIGURAREA ȘI INSTALAREA

Ajustarea imaginii proiectate

Înălțime imagine

Proiectorul este echipat cu picioare ascensoare pentru ajustarea înălțimii imaginii.

1. Găsiți piciorul ajustabil pe care doriți să-l modificați pe partea inferioară a proiecteurului.
2. Rotiți piciorul reglabil în sensul acelor de ceasornic sau în sens contrar pentru a ridica ori a coborî proiectorul.

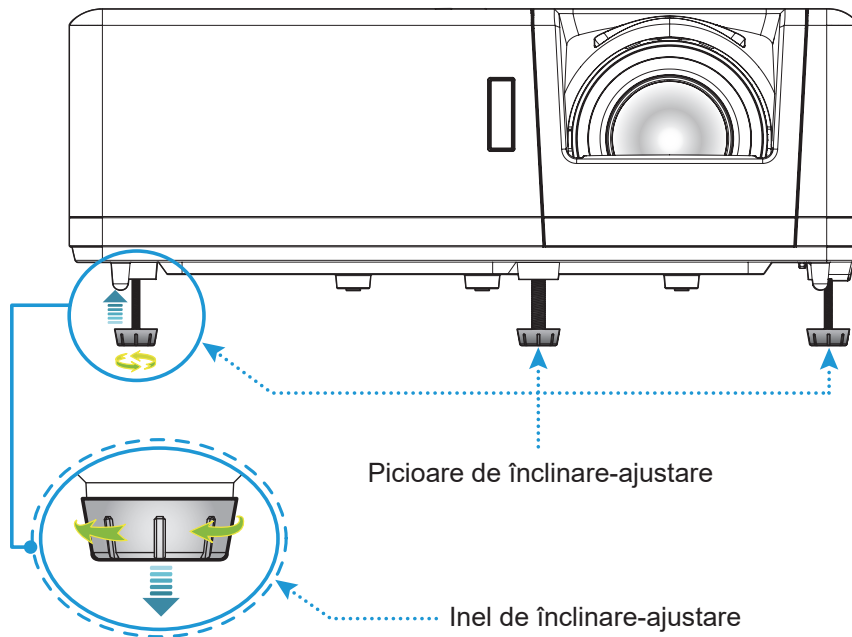

Zoom și focalizare

- Pentru a ajusta dimensiunea imaginii, rotiți maneta de zoom în sensul acelor de ceasornic sau în sens contrar pentru a crește ori a reduce dimensiunea imaginii proiectate.
- Pentru a ajusta focalizarea, rotiți inelul de focalizare în sensul acelor de ceasornic sau în sens contrar până când imaginea este clară și lizibilă.

Inelul de focalizare

Pârghie pentru zoom

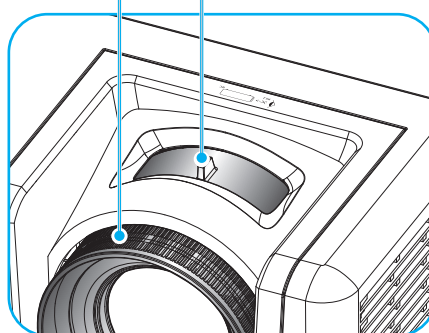

CONFIGURAREA ȘI INSTALAREA

Instalarea telecomenzii

Instalarea/înlocuirea bateriilor

Telecomanda este livrată împreună cu două baterii de tip AAA.

1. Scoateți capacul bateriilor de pe partea din spate a telecomenzii.
2. Introduceți baterii AAA în compartimentul bateriilor, conform ilustrației.
3. Remontați capacul din spate pe telecomandă.

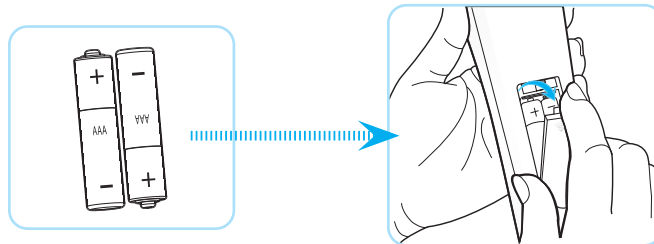

Notă: Înlocuiți doar cu baterii de același tip sau de tip echivalent.

ATENȚIE

Utilizarea necorespunzătoare a bateriilor poate avea drept rezultat scurgerea de substanțe chimice sau explozarea bateriilor. Este obligatoriu să respectați instrucțiunile de mai jos.

- Nu folosiți împreună baterii de tipuri diferite. Bateriile de tipuri diferite au și caracteristici diferite.
- Nu folosiți împreună baterii vechi și noi. Folosirea împreună a bateriilor vechi și noi poate avea drept rezultat scurtarea duratei de viață a bateriilor noi sau poate cauza scurgeri de substanțe chimice din bateriile vechi.
- Scoateți bateriile imediat ce acestea sunt descărcate. Substanțele chimice care curg din baterii pot intra în contact cu pielea și pot cauza iritații. Dacă depistați orice fel de scurgere de substanțe chimice, ștergeți substanțele respective cu o cârpă.
- Bateriile livrate împreună cu acest produs pot avea o durată de viață mai mică, urmare a condițiilor de depozitare.
- Dacă nu veți utiliza telecomanda pentru o perioadă mai lungă de timp, scoateți bateriile.
- Atunci când aruncați bateriile, trebuie să faceți acest lucru în conformitate cu legile aplicabile din regiunea sau țara dvs.

CONFIGURAREA ȘI INSTALAREA

Raza efectivă de acțiune

Senzorul de telecomandă în infraroșu (IR) este localizat pe partea superioară și cea frontală a proiectorului. Asigurați-vă că țineți telecomanda la un unghi de 60 grade perpendicular pe senzorul de telecomandă IR al proiectorului pentru a funcționa corect. Distanța dintre telecomandă și senzor nu trebuie să depășească 12 metri (39,4 picioare).

- Asigurați-vă că nu sunt obstacole între telecomandă și senzorul IR de pe proiector, care ar putea obstrucționa fasciculul în infraroșu.
- Asigurați-vă că transmițătorul IR de pe telecomandă nu este iluminat direct de razele soarelui sau de lămpi fluorescente.
- Mențineți o distanță de peste 2 m între telecomandă și lămpi fluorescente, deoarece, în caz contrar, telecomanda poate funcționa defectuos.
- Dacă telecomanda se află în apropierea unor lămpi fluorescente cu invertor, este posibil ca aceasta să nu funcționeze uneori.
- Dacă telecomanda și proiectorul se află la o distanță foarte mică, este posibil ca telecomanda să fie ineficientă.
- Atunci când o îndreptați spre ecran, distanța efectivă de acțiune este de mai puțin de 5 m de la telecomandă la ecran, reflectând fasciculele IR înapoi la proiector. Totuși, raza efectivă de acțiune se poate modifica în funcție de ecran.

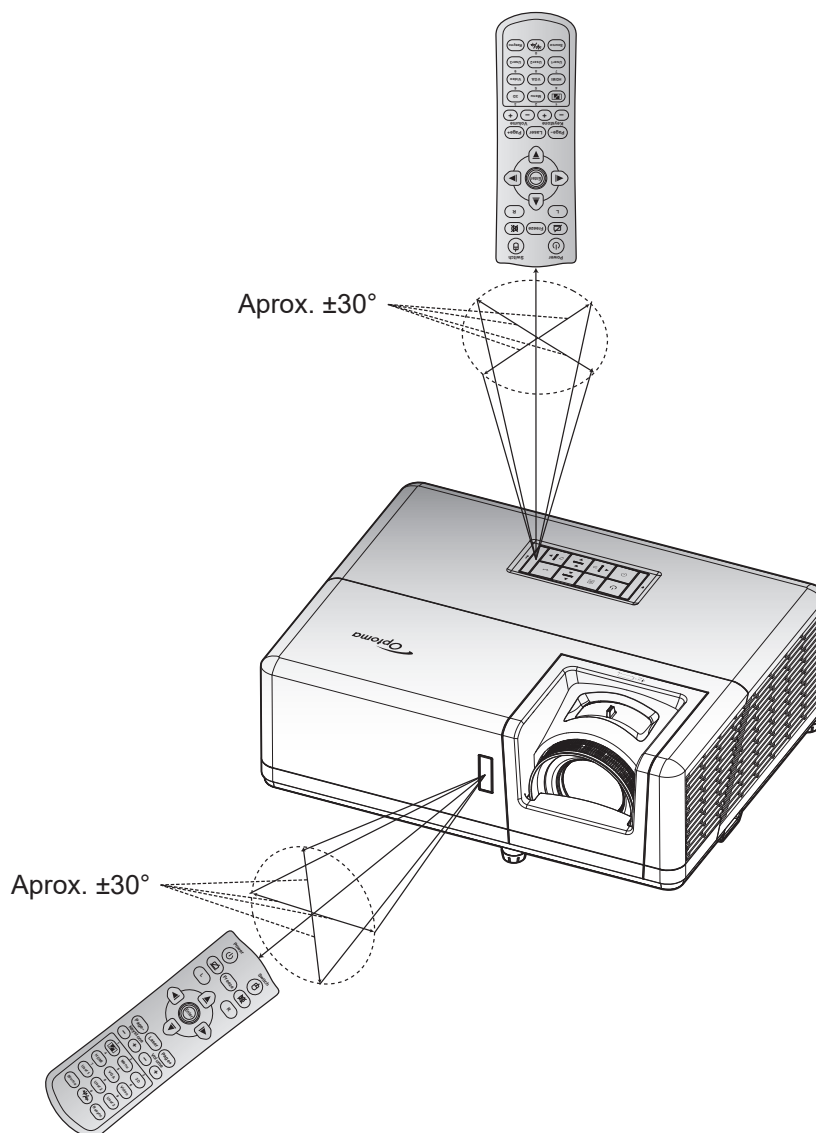

UTILIZAREA PROIECTORULUI

Pornirea/oprirea proiecteurului

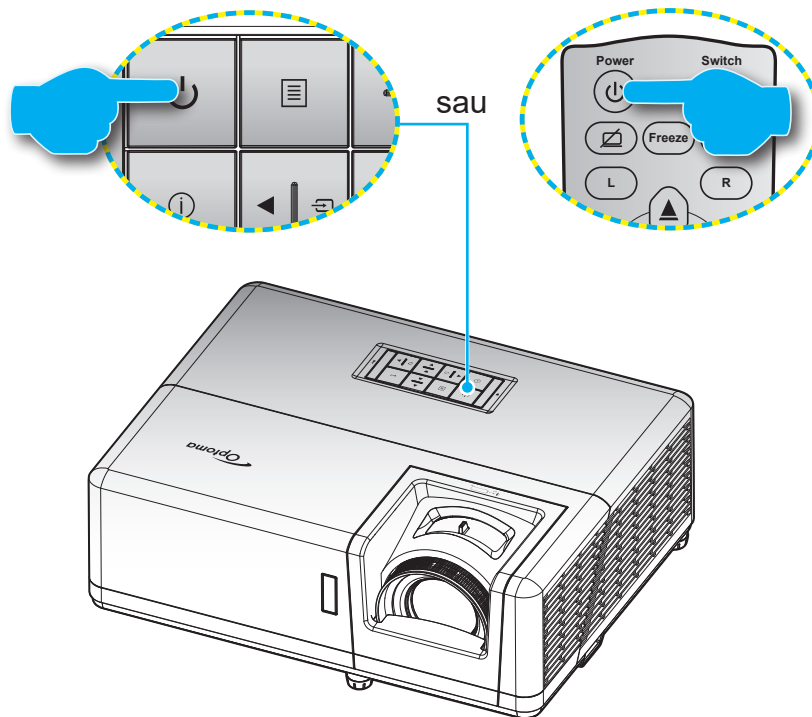

Pornire



1. Conectați în siguranță cablul de alimentare și cablul de semnal/sursă. Când este conectat, LED-ul Power devine roșu.
2. Porniți proiectorul apăsând pe butonul  pe tastatura proiecteurului sau telecomandă.
3. Se va afișa un ecran de pornire în aproximativ 10 secunde, iar LED-ul de pornire va fi albastru intermitent.

Notă: La prima pornire a proiecteurului, vi se va solicita să selectați limba preferată, orientarea proiecției și alte setări.

Inchideti

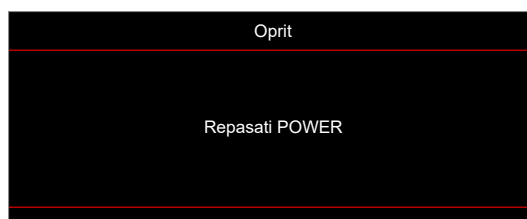
1. Porniți proiectorul apăsând pe butonul  pe tastatura proiecteurului sau telecomandă.
2. Se va afișa următorul mesaj:



3. Apăsați butonul  din nou pentru a confirma, în caz contrar mesajul va dispărea după 15 secunde. Atunci când apăsați pe butonul  a doua oară, proiectorul se va închide.
4. Ventilatoarele de răcire continuă să funcționeze timp de aproximativ 10 secunde pentru ciclul de răcire și LED-ul de pornire va ilumina intermitent albastru. Atunci când led-ul de Pornire luminează roșu constant, aceasta indică faptul că proiectorul a intrat în modul stare de veghe. Dacă doriți să reporniți proiectorul, trebuie să așteptați până când se finalizează ciclul de răcire și proiectorul intră în modul standby. Atunci când proiectorul este în modul stare de veghe, nu trebuie decât să apăsați pe butonul  din nou pentru a porni proiectorul.
5. Deconectați cablul de alimentare de la priza electrică și de la proiector.

Notă: Nu se recomandă pornirea proiecteurului imediat după o procedură de oprire.

CONFIGURAREA ȘI INSTALAREA

Selectarea unei surse de intrare



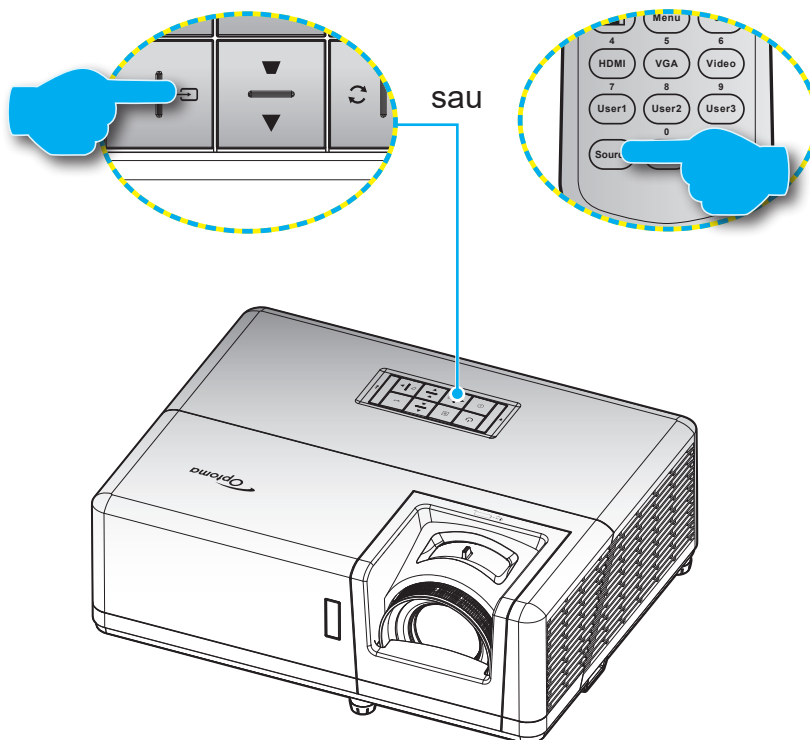







Porniți sursa conectată care doriți să se afișeze pe ecran, cum ar fi un computer, notebook, player video etc. Proiectorul va detecta automat sursa. Dacă sunt conectate mai multe surse, apăsați pe butonul  de pe tastatura proiectorului sau pe butonul **Sursă** de pe telecomandă pentru a selecta intrarea dorită.



CONFIGURAREA ȘI INSTALAREA

Caracteristici și navigarea în meniu

Proiectorul are meniuri multilingve de afișaj pe ecran care vă permit să faceți ajustări de imagine și să schimbați o varietate de setări. Proiectorul va detecta automat sursa.

1. Pentru a deschide meniul OSD, apăsați tasta  de pe tastatura proiectorului sau butonul **Meniu** de pe telecomandă.
2. Atunci când este afișat OSD-ul, utilizați tastele   pentru a selecta orice element din meniul principal. În timp ce faceți o selecție la o anumită pagină, apăsați tasta  de pe tastatura proiectorului sau butonul **Introd.** de pe telecomandă pentru a intra în submeniu.
3. Utilizați tastele   pentru a selecta elementul dorit din submeniu, apoi apăsați pe  sau **Introd.** pentru a vizualiza setări suplimentare. Ajustați setările cu ajutorul tastelor  .
4. Selectare elementul următor ce urmează să fie ajustat în sub meniu și ajustați după cum este descris mai sus.
5. Apăsați pe  ori pe **Introd.** pentru a confirma, iar ecranul va reveni la meniul principal.
6. Pentru a ieși, apăsați  sau **Meniu** din nou. Meniul OSD se va închide și proiectorul va salva automat setările noi.

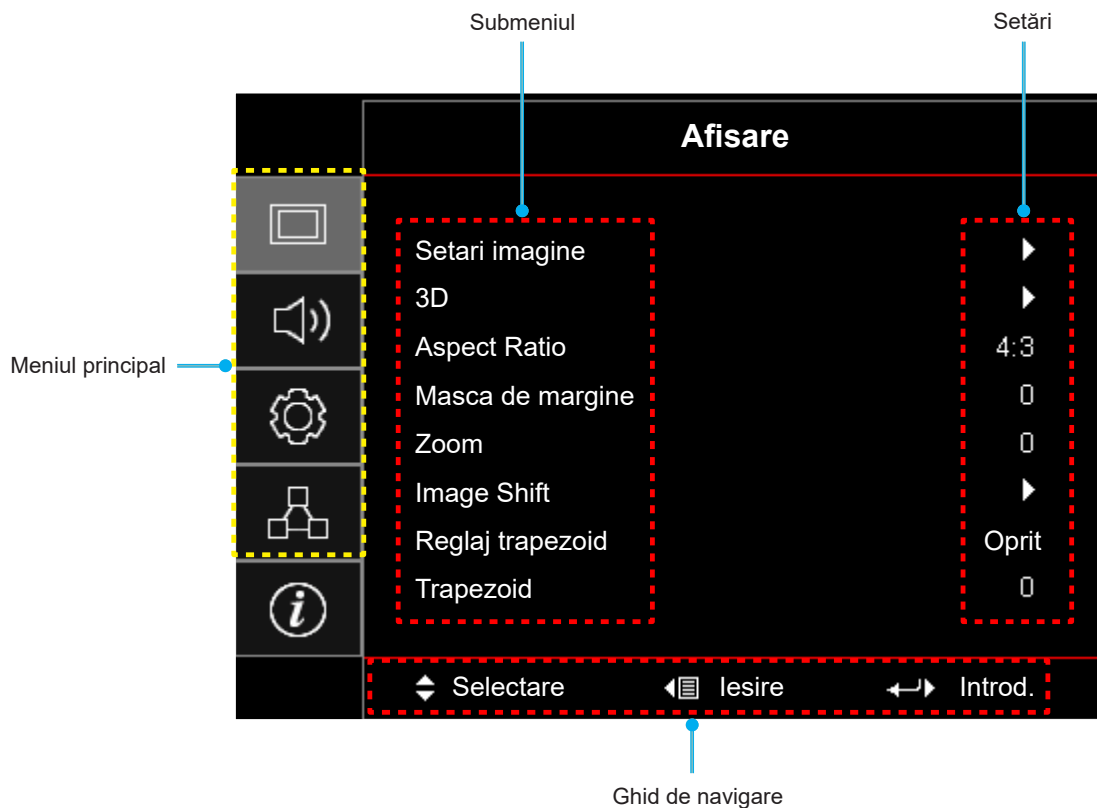

CONFIGURAREA ȘI INSTALAREA

Arborele meniului OSD

Notă: Elementele și caracteristicile arborelui meniului OSD sunt obiectul modelelor și regiunii. Optoma își rezervă dreptul de a adăuga sau a elimina elemente pentru a îmbunătăți performanța produsului, fără notificare prealabilă.

Meniul principal	Submeniul	Submeniul 2	Submeniul 3	Submeniul 4	Valori	
Afisare	Setari imagine	Mod de afisare			Prezentare	
					Luminozitate	
					Cinema	
					Joc	
					sRGB	
					DICOM SIM.	
					Utilizator	
					3D	
		Culoarea peretelui			Oprit [Predefinit]	
					Tabla neagra	
					Galben deschis	
					Verde deschis	
					Albastru deschis	
					Roz	
					Gri	
		Luminozitate			-50 ~ 50	
		Contrast			-50 ~ 50	
		Claritate			1 ~ 15	
		Culoare			-50 ~ 50	
		Nuante			-50 ~ 50	
		Gamma		Film		
				Video		
				Grafic		
				Standard(2.2)		
				1.8		
				2.0		
				2.4		
				2.6		
				3D		
				Tabla neagra		
				DICOM SIM.		
		Setari culoare		BrilliantColor™		1 ~ 10
			Temperatura de culoare			Cald
				Standard		
				Rece		
				Rece		





CONFIGURAREA ȘI INSTALAREA

Meniul principal	Submeniul	Submeniul 2	Submeniul 3	Submeniul 4	Valori
Afisare	Setari imagine	Setari culoare	Potrivirea culorilor	Culoare	Rosu [Predefinit]
					Verde
					Albastru
					Cyan
					Galben
					Magenta
					Alb(*)
				Nuante/R (roșu) (*)	-50 ~ 50 [predefinit: 0]
				Saturatie/G (verde) (*)	-50 ~ 50 [predefinit: 0]
				Castig/B (albastru) (*)	-50 ~ 50 [predefinit: 0]
			Reset	Anulare [Predefinit]	
				Da	
			iesire		
			RGB Bias/Castig	Castig Rosu	-50 ~ 50
				Castig Verde	-50 ~ 50
		Castig Albastru		-50 ~ 50	
		Bias Rosu		-50 ~ 50	
		Bias Verde		-50 ~ 50	
		Bias Albastru		-50 ~ 50	
		Reset		Anulare [Predefinit]	
				Da	
		Spatiu de culoare [Fără intrare HDMI]		Auto [Predefinit]	
				RGB	
				YUV	
		Spatiu de culoare [Intrare HDMI]		Auto [Predefinit]	
				RGB(0~255)	
				RGB(16~235)	
				YUV	
		Semnal	Automatic	Oprit	
				Pornit [Predefinit]	
			Frecventa	-10 ~ 10 (depinde de semnal) [Predefinit: 0]	
			Faza	0~31 (depinde de semnal) [Predefinit: 0]	
			Pozitie orizontala	-5 ~ 5 (depinde de semnal) [Predefinit: 0]	
	Pozitie verticala	-5 ~ 5 (depinde de semnal) [Predefinit: 0]			
Mod stralucire		DynamicBlack			
		Economic			
		Putere constantă (Power = 100%/ 95%/ 90%/ 85%/ 80%/ 75%/ 70%/ 65%/ 60%/ 55%/ 50%)			
		Luminozitate constantă (Power = 85%/80%/75%/ 70%)			

CONFIGURAREA ȘI INSTALAREA

Meniul principal	Submeniul	Submeniul 2	Submeniul 3	Submeniul 4	Valori	
Afisare	Setari imagine	Reset				
	3D	Mod 3D			Oprit	
					Pornit [Predefinit]	
		Tehnologie 3D			DLP-Link [Predefinit]	
					Sincronizare 3D	
		3D->2D			3D [Predefinit]	
					L	
					R	
		Format 3D				Auto [Predefinit]
						SBS
						Top and Bottom
						Frame Sequential
		Invers.Sincr.3D				Aranjare cadre
						Pornit
	Reset				Oprit [Predefinit]	
					Anulare	
	Aspect Ratio				Da	
					4:3	
					16:9	
					16:10	
					Întindere verticală	
					Nativa	
	Masca de margine				Auto	
	Zoom				0 ~ 10 [predefinit: 0]	
	Image Shift	H <input type="checkbox"/>				-5 ~ 25 [predefinit: 0]
		V <input checked="" type="checkbox"/>				-100 ~ 100 [predefinit: 0]
	Reglaj trapezoid					Oprit
					Pornit [Predefinit]	
Trapezoid					-40 ~ 40 [predefinit: 0]	
Audio	Mut				Oprit [Predefinit]	
					Pornit	
	Volum				0 ~ 10 [predefinit: 5]	

CONFIGURAREA ȘI INSTALAREA

Meniul principal	Submeniul	Submeniul 2	Submeniul 3	Submeniul 4	Valori		
SETARI	Proiectie				Front  [Predefinit]		
					Spate 		
					Tavan-sus 		
					Spate-sus 		
	Tip de ecran					16:9	
						16:10 [Predefinit]	
	Setari pornire	Pornire directa				Oprit [Predefinit]	
						Pornit	
		Pornire la detectia semnalului				Oprit [Predefinit]	
						Pornit	
		Inchidere automata (min)				0 ~ 180 (incrementuri de 5 min.) [predefinit: 20]	
		Cronometru oprire (min)				0 ~ 990 (incrementuri de 30 min.) [predefinit: 0]	
			Functionare continua				Nu [Predefinit]
						Da	
	Mod operare-Stby					Activ	
						Economic [Predefinit]	
	Alimentare USB (Standby)					Oprit [Predefinit]	
						Pornit	
	Securitate	Securitate				Oprit	
						Pornit	
		Cronometru securitate	Luna				
			Zi				
	Ora						
	Schimbare parola					[Predefinit: 1234]	
	HDMI Link Settings	HDMI Link				Oprit [Predefinit]	
						Pornit	
		Inclus TV				Nu [Predefinit]	
						Da	
		Power On Link				Mutual [Predefinit]	
						PJ→ Device	
	Power Off Link				Device→ PJ		
					Oprit [Predefinit]		
	Mira de test					Grilă verde	
						Grilă magenta	
						Grilă albă	
						Alb	
						Oprit	
	Setari Telecomanda în funcție de telecomandă	Funcție IR				Pornit [Predefinit]	
						Oprit	

CONFIGURAREA ȘI INSTALAREA

Meniul principal	Submeniul	Submeniul 2	Submeniul 3	Submeniul 4	Valori		
SETARI	Setari Telecomanda [în funcție de telecomandă]	F1			Mira de test		
					Luminozitate		
					Contrast		
					Cronometru oprire [Predefinit]		
					Potrivirea culorilor		
					Temperatura de culoare		
					Gamma		
					Proiecție		
			F2			Mira de test	
						Luminozitate	
						Contrast	
						Cronometru oprire	
						Potrivirea culorilor [Predefinit]	
						Temperatura de culoare	
						Gamma	
						Proiecție	
			F3			Mira de test [Predefinit]	
						Luminozitate	
						Contrast	
						Cronometru oprire	
						Potrivirea culorilor	
						Temperatura de culoare	
						Gamma	
						Proiecție	
		ID Proiector				00 ~ 99	
		Optiuni	Limba			English [Predefinit]	
							Deutsch
							Français
							Italiano
							Español
							Português
							Polski
							Nederlands
						Svenska	
						Norsk/Dansk	
						Suomi	
						ελληνικά	
						繁體中文	
						简体中文	
						日本語	
				한국어			

CONFIGURAREA ȘI INSTALAREA

Meniul principal	Submeniul	Submeniul 2	Submeniul 3	Submeniul 4	Valori	
SETARI	Optiuni	Limba			Русский	
					Magyar	
					Čeština	
					عربي	
					ไทย	
					Türkçe	
					فارسی	
					Tiếng Việt	
					Bahasa Indonesia	
					Română	
					Slovenčina	
		Setari Meniu	Pozitia meniului			Stânga sus <input type="checkbox"/>
						Dreapta sus <input type="checkbox"/>
						Centru <input type="checkbox"/> [implicit]
						Stânga jos <input type="checkbox"/>
			Programare meniu			Oprit
						5 sec
						10 sec [Predefinit]
		Auto-sursa			Oprit [Predefinit]	
					Pornit	
		Sursa intrare			HDMI1	
					HDMI2	
					VGA	
		Input Name	HDMI1			Predefinit [Predefinit]
						Custom
			HDMI2			Predefinit [Predefinit]
						Custom
			VGA			Predefinit [Predefinit]
						Custom
		Inalta altitudine			Oprit [Predefinit]	
					Pornit	
		Display Mode Lock			Oprit [Predefinit]	
			Pornit			
Blocare tastatura			Oprit [Predefinit]			
			Pornit			
Ascunde informatia			Oprit [Predefinit]			
			Pornit			

CONFIGURAREA ȘI INSTALAREA

Meniul principal	Submeniul	Submeniul 2	Submeniul 3	Submeniul 4	Valori
SETARI	Optiuni	Logo			Predefinit [Predefinit]
					Neutru
					Utilizator
		Culoare fundal			Fara
					Albastru [Predefinit]
					Rosu
					Verde
					Gri
	Reset	Resetati de la inceput			Logo
					Anulare [Predefinit]
Retea	LAN	Resetati display ecran			Da
					Anulare [Predefinit]
		Status retea			(Doar în citire)
		MAC Adresa			(Doar în citire)
		DHCP			Oprit [Predefinit]
					Pornit
		Adresa IP			192.168.0.100 [Predefinit]
		Subnet Mask			255.255.255.0 [Predefinit]
	Gateway			192.168.0.254 [Predefinit]	
	DNS			192.168.0.51 [Predefinit]	
	Reset				
	Control	Crestron			Oprit
					Pornit [Predefinit] Notă: Port 41794.
		Extron			Oprit
					Pornit [Predefinit] Notă: Port 2023.
		PJ Link			Oprit
				Pornit [Predefinit] Notă: Port 4352.	
AMX Device Discovery				Oprit	
				Pornit [Predefinit] Notă: Port 9131.	
Telnet			Oprit		
			Pornit [Predefinit] Notă: Port 23.		
HTTP			Oprit		
			Pornit [Predefinit] Notă: Port 80.		

CONFIGURAREA ȘI INSTALAREA

Meniul principal	Submeniul	Submeniul 2	Submeniul 3	Submeniul 4	Valori	
Informatii	Reglementare					
	Numar Serial					
	Sursa					
	Rezolutie				00x00	
	Refresh				0,00Hz	
	Mod de afisare					
	Mod operare-Stby					
	Ora sursei de lumina				0 hr	
	Status retea					
	Adresa IP					
	ID Proiector				00 ~ 99	
	Mod stralucire					
	Versiune FW	Sistem				
		LAN				
MCU						

CONFIGURAREA ȘI INSTALAREA

Afișează meniul

Meniul Setări imagini ecran

Mod de afisare

Există câteva moduri de afișare predefinite, din care puteți alege cele care se potrivesc preferințelor dvs de vizionare. Fiecare mod a fost reglat fin de echipa noastră de experți în culori, pentru a asigura performanțe coloristice superioare, pentru o gamă extinsă de conținut.

- **Prezentare:** Acest mod este potrivit pentru majoritatea nevoilor de prezentări pentru medii de afaceri sau educaționale.
- **Luminozitate:** Acest mod este potrivit pentru medii unde luminozitatea foarte ridicată este necesară, cum ar fi utilizarea proiectorului în încăperi bine iluminate.
- **Cinema:** Oferă cele mai bun echilibru între detalii și culori pentru vizionarea filmelor.
- **Joc:** Optimizează proiectorul dvs pentru contrast maxim și culori vii, permițând să vedeți detalii de umbre atunci când rulați jocuri video.
- **sRGB:** Acest mod reproduce cel mai bine culorile.
- **DICOM SIM.:** Acest mod a fost creat pentru a vedea imaginile în tonuri de gri, perfect pentru a studia radiografiile și scanări în timpul instruirilor medicale*
Notă: *Acest proiector nu este potrivit pentru utilizarea în diagnosticul medical.
- **Utilizator:** Memorează setările definite de utilizator, adaptează setările proprii ale modului de afișare.
- **3D:** Setări optimizate pentru vizionarea conținutului 3D.
Notă: Pentru a vă bucura de efectul 3D, aveți nevoie de ochelari 3D compatibili DLP Link. Pentru informații suplimentare, consultați secțiunea 3D.

Culoarea peretelui

Proiectat să ajusteze culorile imaginii proiectate atunci când se proiectează pe un perete fără ecran. Fiecare mod a fost reglat fin de echipa noastră de experți în culori, pentru a asigura performanțe coloristice superioare.

Există câteva moduri predefinite din care puteți alege, pentru a se potrivi culorii peretelui dvs. Selectați între Oprit, Tabla neagra, Galben deschis, Verde deschis, Albastru deschis, Roz și Gri.

Notă: Pentru reproducerea precisă a culorii, vă recomandăm utilizarea unui ecran.

Luminozitate

Ajustați luminozitatea imaginii.

Contrast

Contrastul controlează gradul de diferență dintre părțile cele mai luminoase și mai întunecate ale imaginii.

Claritate

Ajustați claritatea imaginii.

Culoare

Ajustați o imagine video de la negru și alb la culoare complet saturată.

Nuante

Ajustați echilibrul de culoare de roșu și verde.

CONFIGURAREA ȘI INSTALAREA

Gamma

Configurarea tipului curbei gama. După ce configurarea inițială și reglajul fin este terminat, utilizați pașii Ajustării gamma pentru a optimiza imaginea transmisă.

- **Film:** Pentru home theater.
- **Video:** Pentru sursă video sau TV.
- **Grafic:** Pentru sursă PC / foto.
- **Standard(2.2):** Pentru setare standard.
- **1.8 / 2.0 / 2.4 / 2.6:** Pentru sursă PC / foto specifică.

Notă:

- *Aceste opțiuni sunt disponibile doar dacă funcția mod 3D este dezactivată, setarea **Culoarea peretelui** nu este fixată la **Tabla neagra**, iar setarea **Mod de afisare** nu este fixată la **DICOM SIM.***
- *În modul 3D, utilizatorul poate selecta doar **3D** pentru setarea **Gamma**.*
- *Dacă setarea **Culoarea peretelui** este fixată la **Tabla neagra**, utilizatorul poate selecta doar **Tabla neagra** pentru setarea **Gamma**.*
- *Dacă setarea **Mod de afisare** este fixată la **DICOM SIM.**, utilizatorul poate selecta doar **DICOM SIM.** pentru setarea **Gamma**.*

Setari culoare

Configurați setari culoare.

- **BrilliantColor™:** Acest element ajustabil utilizează un nou algoritm de procesare a culorilor și îmbunătățiri, pentru a face posibilă o luminozitate mai mare care conferă imaginii culori mai adevărate și mai vibrante.
- **Temperatura de culoare:** Selectați o temperatură de culoare între Cald, Standard, Rece și Rece.
- **Potrivirea culorilor:** Selectare următoarele opțiuni:
 - Culoare: Ajustează nivelul de roșu, verde, negru, cyan, galben, magenta și alb pentru imagine.
 - Nuante / R(roșu)*: Ajustați echilibrul de culoare de roșu și verde.
Notă: *Dacă setarea **Culoare** este setată la **Alb**, puteți ajusta setarea culorii roșu.
 - Saturatie / G(verde)*: Ajustați o imagine video de la negru și alb la culoare complet saturată.
Notă: *Dacă setarea **Culoare** este setată la **Alb**, puteți ajusta setarea culorii verde.
 - Castig / B(albastru)*: Ajustează strălucirea imaginii.
Notă: *Dacă setarea **Culoare** este setată la **Alb**, puteți ajusta setarea culorii albastru.
 - Reset: Revine la setările implicite din fabrică pentru potrivirea culorilor.
 - Iesire: Iesire din meniul „Potrivirea culorilor”.
- **RGB Bias/Castig:** Această setare vă permite să configurați luminozitatea (amplificarea) și contrastul (compensarea) unei imagini.
 - Reset: Revine la setările implicite din fabrică pentru amplificare/compensare RGB.
 - Iesire: Iesire din meniul „RGB Bias/Castig”.
- **Spatiu de culoare (doar pentru intrarea non-HDMI):** Selectare o matrice corespunzătoare de culori, din următoarele: Auto, RGB sau YUV.
- **Spatiu de culoare (Doar pentru intrarea HDMI):** Selectare o matrice corespunzătoare de culori, din următoarele: Auto, RGB(0~255), RGB(16~235) și YUV.

CONFIGURAREA ȘI INSTALAREA

Semnal

Ajustează opțiunile de semnal.

- **Automatic:** Configurează automat semnalul (elementele de frecvență și de fază sunt estompate). Dacă setarea automată este dezactivată, elementele de frecvență și de fază vor apărea pentru reglarea fină și salvarea setărilor.
- **Frecvența:** Schimbați frecvența datelor de afișare pentru a corespunde frecvenței cardului grafic al computerului dvs. Utilizați această funcție numai dacă imaginea pare să tremure vertical.
- **Faza:** Sincronizați momentul de semnal al afișajului cu cardul grafic. Dacă imaginea pare să fie instabilă sau tremură, utilizați această funcție pentru a o corecta.
- **Pozitie orizontala:** Ajustează poziționarea pe orizontală a imaginii.
- **Pozitie verticala:** Ajustează poziționarea pe verticală a imaginii.

Notă: Acest meniu este disponibil numai dacă sursa de intrare este RGB/Component

Mod stralucire

Ajustați setările de luminozitate ale modului.

- **DynamicBlack:** Utilizați pentru a ajusta în mod automat luminozitatea imaginii, pentru a asigura performanțe optime de contrast.
- **Economic:** Alegeți „Economic” pentru a reduce intensitatea luminoasă a lămpii proiectorului, ceea ce va reduce consumul de energie și va extinde durata de viață a lămpii laser.
- **Putere constantă:** Alegeți procentajul de putere pentru modul de luminozitate.
- **Luminozitate constantă:** Luminozitatea constantă variază luminozitatea LD în așa fel încât strălucirea să rămână consistentă tot timpul.

Reset

Revine la setările implicite din fabrică pentru setări culoare.

CONFIGURAREA ȘI INSTALAREA

Meniul Afișare 3D

Notă:

- Acest proiector este pregătit pentru 3D cu o soluție DLP-Link 3D.
- Asigurați-vă că ochelarii 3D sunt destinați utilizării pentru funcția DLP-Link 3D înainte de a viziona înregistrarea video.
- Acest proiector acceptă funcția de redare secvențială a cadrelor (răsfoire pagini) 3D prin porturile HDMI1/HDMI2/VGA.
- Pentru a activa modul 3D, frecvența de intrare a cadrelor trebuie setată doar la 60 Hz, deoarece o frecvență de cadre inferioară sau superioară nu este acceptată.
- Pentru a obține cele mai bune performanțe, se recomandă rezoluția de 1920 x 1080; rețineți că rezoluția 4K (3840 x 2160) nu este acceptată în modul 3D.

Mod 3D

Utilizați această opțiune pentru a dezactiva sau a activa funcția 3D.

- **Oprit:** Selectați „Oprit” pentru a dezactiva modul 3D.
- **Pornit:** Selectați „Pornit” pentru a activa modul 3D.

Tehnologie 3D

Utilizați această opțiune pentru a selecta tehnologia 3D.

- **DLP-Link:** Selectare pentru a utiliza setări optimizate pentru ochelarii 3D DLP.
- **Sincronizare 3D:** Selectați pentru a utiliza setările optimizate pentru ochelarii 3D IR, RF sau polarizați.

3D->2D

Utilizați această opțiune pentru a specifica modul în care conținutul 3D trebuie să apară pe ecran.

- **3D:** Afișează semnal 3D.
- **L (Stânga):** Afișează cadrul din stânga al conținutului 3D.
- **R(Dreapta):** Afișează cadrul din dreapta al conținutului 3D.

Format 3D

Utilizați această opțiune pentru a selecta conținutul în format 3D corespunzător.

- **Auto:** Când este detectat un semnal de identificare 3D, format 3D va fi selectat în mod automat.
- **SBS:** Afișează semnalul 3D în format „Afișare alăturată”.
- **Top and Bottom:** Afișează semnalul 3D în format „Top and Bottom”.
- **Frame Sequential:** Afișează semnalul 3D în format „Frame Sequential”.
- **Aranjare cadre:** Afișează semnalul 3D în format „Aranjare cadre”.

Invers.Sincr.3D

Utilizați această opțiune pentru a activa/a dezactiva funcția de invers.sincr.3D.

Reset

Reveniți la valorile implicite pentru setările 3D.

- **Anulare:** Selectați pentru a anula resetarea.
- **Da:** Selectați pentru a reveni la setările implicite din fabrică pentru 3D.

CONFIGURAREA ȘI INSTALAREA

Meniul Raport aspect de afișare

Aspect Ratio

Selectare raportul de aspect al imagini afișate dintre următoarele opțiuni:

- **4:3:** Acest format este pentru surse de intrare 4:3.
- **16:9:** Acest format este pentru surse de intrare 16:9 , precum HDTV și DVD îmbunătățite pentru televizor cu ecran widescreen.
- **16:10:** Acest format este pentru surse de intrare 16:10, cum ar fi laptopuri cu ecran lat.
- **Întindere verticală:** Acest mod întinde o imagine 2,35:1 vertical, eliminând barele negre.
- **Nativa:** acest format afișează imaginea originală, fără scalare.
- **Auto:** Selectează automat formatul de afișare corespunzător.

Notă:

- *Informații detaliate despre modul Întindere verticală:*
 - *Unele DVD-uri în format Letter-Box nu sunt îmbunătățite pentru televizoarele 16x9. În această situație, imaginea nu va avea un aspect normal atunci când este afișată în modul 16:9. În această situație, încercați să utilizați modul 4:3 pentru a vizualiza DVD-ul. În cazul în care conținutul nu este 4:3, vor apărea dungii negre în jurul imaginii din afișajul 16:9. Pentru acest tip de conținut, puteți să utilizați modul Întindere verticală pentru a umple imaginea de pe afișajul 16:9.*
 - *Dacă utilizați un obiectiv anamorfic extern, acest mod LBX vă permite, de asemenea, să urmăriți conținut 2.35:1 (inclusiv DVD anamorfic și sursă film HDTV) care permite lățire anamorfică și este îmbunătățit pentru Afișare 16 x 9 într-o imagine 2,35:1 lată. În acest caz, nu apar dungii negre. Puterea sursei de lumină și rezoluția verticală sunt utilizate la maximum.*
- *Pentru a edita formatul SuperWide, procedați în modul următor:*
 - a) *Setați raportul de aspect al ecranului la 2,0:1.*
 - b) *Selectare formatul „SuperWide”.*
 - c) *Aliniați corect imaginea de proiecție pe ecran.*

CONFIGURAREA ȘI INSTALAREA

Latență intrare: Latență HDMI 1/2 = 32,9 ms @1080p@60Hz

Tabel de scalare WXGA (tip ecran 16 x 10):

Notă:

- Tip de ecran acceptat: 16:9 (1280 x 720), 16:10 (1280 x 800).
- Atunci când tipul de ecran este 16:9, formatul 16 x 10 devine indisponibil.
- Atunci când tipul de ecran este 16:10, formatul 16 x 9 devine indisponibil.
- Dacă selectați opțiunea automată, atunci modul de afișare va fi modificat la rândul său.

Ecran 16:10	480i/p	576i/p	1080i/p	720p	PC
4x3	Scalați la 1066 x 800.				
16x10	Scalați la 1280 x 800.				
Întindere verticală	Scalați la 1280 x 960, apoi afișați imaginea centrală de 1280 x 800.				
Nativa	1:1 cartografiere centrată.		Mapare 1:1 cu afișare 1280 x 800.	1280 x 720 centrat.	1:1 cartografiere centrată.
Auto	- Sursa de intrare va fi încadrată în zona de afișare cu rezoluția de 1280 x 800 și va fi păstrat raportul de aspect original. - Dacă sursa este 4:3, tip de ecran va fi scalat la 1066 x 800. - Dacă sursa este 16:9, tip de ecran va fi scalat la 1280 x 720. - Dacă sursa este 15:9, tip de ecran va fi scalat la 1280 x 768. - Dacă sursa este 16:10, tip de ecran va fi scalat la 1280 x 800.				

Regulă de mapare automată pentru WXGA (tip ecran 16 x 10):

Auto	Rezoluție de intrare		Auto/Scalare	
	Rezoluție oriz.	Rezoluție vert.	1280	800
4:3	640	480	1066	800
	800	600	1066	800
	1024	768	1066	800
	1280	1024	1066	800
	1400	1050	1066	800
	1600	1200	1066	800
Lat Laptop	1280	720	1280	720
	1280	768	1280	768
	1280	800	1280	800
SDTV	720	576	1280	720
	720	480	1280	720
HDTV	1280	720	1280	720
	1920	1080	1280	720

CONFIGURAREA ȘI INSTALAREA

Tabel de scalare WXGA (tip ecran 16 x 9):

Ecran 16:9	480i/p	576i/p	1080i/p	720p	PC
4x3	Scalați la 960 x 720.				
16x9	Scalați la 1280 x 720.				
Întindere verticală	Scalați la 1280 x 960, apoi afișați imaginea centrală de 1280 x 720.				
Nativa	1:1 cartografiere centrată.		Mapare 1:1 cu afișare 1280 x 720.	1280 x 720 centrat.	Mapare 1:1 centrată.
Auto	- Dacă este selectat acest format, tip de ecran va deveni automat 16:9 (1280 x 720) - Dacă sursa este 4:3, tip de ecran va fi scalat la 960 x 720. - Dacă sursa este 16:9, tip de ecran va fi scalat la 1280 x 720. - Dacă sursa este 15:9, tip de ecran va fi scalat la 1200 x 720. - Dacă sursa este 16:10, tip de ecran va fi scalat la 1152 x 720.				

Regulă de mapare automată pentru WXGA (tip ecran 16 x 9):

Auto	Rezoluție de intrare		Auto/Scalare	
	Rezoluție oriz.	Rezoluție vert.	1280	720
4:3	640	480	960	720
	800	600	960	720
	1024	768	960	720
	1280	1024	960	720
	1400	1050	960	720
	1600	1200	960	720
Lat Laptop	1280	720	1280	720
	1280	768	1200	720
	1280	800	1152	720
SDTV	720	576	1280	720
	720	480	1280	720
HDTV	1280	720	1280	720
	1920	1080	1280	720

Meniul Masca de margine la afișare

Masca de margine

Utilizați această funcție pentru a elimina zgomotul de codificare video de pe marginea sursei video.

Meniul Zoom afișare

Zoom

Se utilizează pentru a mări sau a micșora o imagine pe ecranul de proiecție. Zoom-ul Digital nu este similar cu zoom-ul optic și are ca rezultat degradarea calității imaginii.

Notă: Setările zoom-ului sunt reținute de ciclul de alimentare al proiecteurului.

CONFIGURAREA ȘI INSTALAREA

Meniul Mutare imagine de afișare

Image Shift

Ajustează poziția imaginii proiectate pe orizontală (H) sau pe verticală (V).

Afișare meniul corecție distorsiuni

Reglaj trapezoid

Ajustați automat distorsiunea imaginii cauzată de înclinarea proiecteurului.

Meniul Corecție distorsiuni în trapez la afișare

Trapezoid

Ajustați distorsiunea imaginii cauzată de înclinarea proiecteurului (± 40 de grade).

Meniul Audio

Meniul Dezactivare sunet

Mut

Utilizați această opțiune pentru a dezactiva temporar sunetul.

- **Pornit:** Alegeți „Pornit” pentru a dezactiva sunetul.
- **Oprit:** Alegeți „Oprit” pentru a reactiva sunetul.

Notă: „Mut” afectează volumul difuzoarelor interne și externe.

Meniul Volum audio

Volum

Reglați nivelul volumului.

CONFIGURAREA ȘI INSTALAREA

Meniu Configurare

Meniul Configurare proiecție

Proiecție

Selectare proiecția preferată între Față, Spate, Tavan-sus și Spate-sus.

Meniul Tip de ecran

Tip de ecran

Alegeți tipul de ecran între 16:9 și 16:10.

Meniul Configurare setări pornire

Pornire directă

Alegeți „Pornit” pentru a activa modul Pornire directă. Proiectorul va porni automat atunci când este alimentat cu c.a., fără a apăsa pe tasta „Alimentare” de pe tastatura proiectoarei sau de pe telecomandă.

Pornire la detectia semnalului

Alegeți „Pornit” pentru a activa modul Pornire la detectia semnalului. Proiectorul va porni automat atunci când este detectat un semnal, fără a apăsa pe tasta „Alimentare” de pe tastatura proiectoarei sau de pe telecomandă.

Notă:

- Dacă opțiunea „Pornire la detectia semnalului” este setată la „Pornit”, consumul de energie al proiectoarei în modul stare de veghe va fi de peste 3 W.
- Această funcție se aplică surselor VGA și HDMI.

Inchidere automata (min)

Setează intervalul cronometrului pentru numărătoarea inversă. Cronometrul pentru numărătoarea inversă va începe atunci când nu este transmis niciun semnal la proiector. Proiectorul se va opri automat când s-a terminat numărătoarea inversă (în minute).

Cronometru oprire (min)

Configurați cronometru oprire.

- **Cronometru oprire (min):** Setează intervalul cronometrului pentru numărătoarea inversă. Cronometrul pentru numărătoarea inversă va începe atunci când este sau nu este transmis un semnal la proiector. Proiectorul se va opri automat când s-a terminat numărătoarea inversă (în minute).
Notă: Cronometru oprire este reinițializat de fiecare dată când proiectorul este oprit.
- **Functionare continua:** Bifați pentru a seta funcționarea continuă pentru cronometrul de oprire.

Mod operare-Stby

Realizați setarea modului de operare.

- **Activ:** Alegeți „Activ” pentru a reveni la starea de veghe normală.
- **Economic:** Alegeți „Economic” pentru a economisi disiparea energiei cu încă < 0,5 W.

Alimentare USB(Standby)

Activați sau dezactivați funcția de alimentare prin USB atunci când proiectorul este în mod stare de veghe.

CONFIGURAREA ȘI INSTALAREA

Meniul Configurare securitate

Securitate

Activați această funcție pentru a solicita o parolă înainte de utilizarea proiectorului.

- **Pornit:** Alegeți „Pornit” pentru a utiliza verificarea securității când activați proiectorul.
- **Oprit:** Alegeți „Oprit” pentru a putea porni proiectorul fără verificarea parolei.

Notă: Parola predefinită este 1234.

Cronometru securitate

Poate fi selectată funcția timp (Luna/Zi/Ora) pentru a seta numărul de ore în care poate fi utilizat proiectorul. După trecerea acestui timp, vi se va solicita să introduceți parola din nou.

Schimbare parola

Se utilizează pentru a seta sau a modifica parola care este solicitată atunci când porniți proiectorul.

Meniul Opțiuni Setări HDMI Link

Notă:

- *Atunci când conectați dispozitivele compatibile HDMI CEC la proiector cu cabluri HDMI, le puteți controla cu aceeași stare de pornire sau de oprire utilizând funcția de control HDMI Link din meniul OSD al proiectorului. Aceasta permite unui dispozitiv sau mai multor dispozitive dintr-un grup să pornească ori să se oprească prin intermediul funcției HDMI Link. Într-o configurație tipică, este posibil ca playerul DVD să fie conectat la proiector printr-un amplificator sau un sistem home theater.*

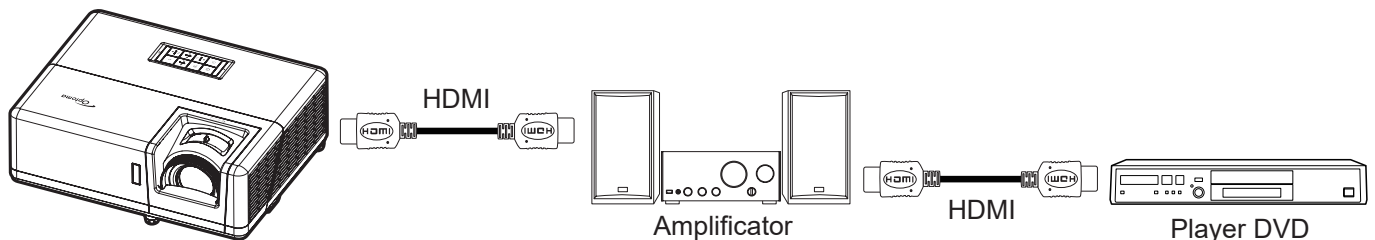

HDMI Link

Activați/dezactivați funcția HDMI Link. Opțiunile Inclusive TV, Power On Link și Power Off Link vor fi disponibile doar dacă setarea este „Pornit”.

Inclus TV

Setați la „Da” dacă preferați ca televizorul și proiectorul să se oprească automat în același timp. Pentru a preveni oprirea ambelor dispozitive în același timp, selectați setarea „Nu”.

Power On Link

Alimentare CEC la comandă.

- **Mutual:** atât proiectorul, cât și dispozitivul CEC vor fi pornite simultan.
- **PJ → Device:** dispozitivul CEC va fi pornit doar după ce proiectorul este pornit.
- **Device → PJ:** proiectorul va fi pornit doar după ce dispozitivul CEC este activat.

Power Off Link

Activați această funcție pentru a permite caracteristicii HDMI Link și proiectorului să se oprească automat în același timp.

CONFIGURAREA ȘI INSTALAREA

Meniul Configurare mira de test

Mira de test

Selectați mira de test din Grilă verde, Grilă magenta, Grilă albă, Alb ori dezactivați această funcție (Oprit).

Meniul Configurare setări telecomandă

Funcție IR

Realizați setarea funcție IR.

- **Pornit:** alegeți „Pornit”, proiectorul poate fi controlat prin telecomandă, de la receptorul IR de sus sau frontal.
- **Oprit:** Alegeți „Oprit”, proiectorul nu poate fi acționat de telecomandă. Prin selectarea „Oprit”, veți putea să utilizați tastele tastaturii.

F1/F2/F3

Atribuiți funcția implicită pentru F1, F2 ori F3 între Mira de test, Luminozitate, Contrast, Cronometru oprire, Potrivirea culorilor, Temperatura de culoare, Gamma ori Proiecție.

Meniul Configurare ID proiector

ID Proiector

Definiția ID-ului poate fi configurată de meniu (intervalul 0-99) și permite utilizatorilor să controleze un proiector individual prin comanda RS232.

Notă: Pentru lista completă a comenzilor RS232, consultați manualul de utilizare a RS232 pe site-ul nostru Web.

Meniul Opțiuni de configurare

Limba

Selectare meniu OSD multilingv între engleză, germană, franceză, italiană, spaniolă, portugheză, polonă, olandeză, suedeză, norvegiană, daneză, finlandeză, greacă, chineză tradițională, chineză simplificată, japoneză, coreeană, rusă, maghiară, cehă, arabă, thailandeză, turcă, farsi, vietnameză, indoneziană, română și slovacă.

Setari Meniu

Setați poziția meniului pe ecran și configurați setările cronometrului de meniu.

- **Pozitia meniului:** Selectare poziția meniului pe ecranul de afișare.
- **Programare meniu:** Setați durata în care meniul OSD rămâne vizibil pe ecran.

Auto-sursa

Alegeți această opțiune pentru a permite proiectorului să găsească automat o sursă de intrare disponibilă.

Sursa intrare

Selectați sursa de intrare între HDMI1, HDMI2 și VGA.

Input Name

Se utilizează pentru a redenumi funcția de intrare pentru identificare mai ușoară. Opțiunile disponibile includ HDMI1 și HDMI2, și VGA.

Inalta altitudine

Când este selectat „Pornit”, ventilatoarele vor crește turația. Această caracteristică este utilă la altitudini mai mari, unde aerul este rarefiat.

Display Mode Lock

Alegeți „Pornit” sau „Oprit” pentru a bloca sau debloca reglarea setărilor modului de afișare.

CONFIGURAREA ȘI INSTALAREA

Blocare tastatura

Atunci când funcția de blocare a tastaturii este setată la „Pornit”, tastatura va fi blocată. Totuși, proiectorul poate fi acționat de telecomandă. Prin selectarea „Oprit”, veți putea să reutilizați tastatura.

Ascunde informația

Activați această funcție pentru a ascunde mesajul informativ.

- **Oprit:** Alegeți „Oprit” pentru a afișa mesajul „Se caută”.
- **Pornit:** Alegeți „Pornit” pentru a ascunde mesajul informativ.

Logo

Utilizați această funcție pentru a seta ecranul de pornire dorit. Dacă sunt efectuate modificări, acestea vor avea efect la următoarea pornire a proiectorului.

- **Predefinit:** Ecranul de pornire predefinit.
- **Neutru:** logo-ul nu este afișat pe ecranul de pornire.
- **Utilizator:** Este necesar un instrument de capturare a siglei.

Notă: *Vă rugăm să vizitați site-ul nostru Web pentru a descărca instrumentul de captură logo.
Formatul de fișier acceptat: png/bmp/jpg.*

Culoare fundal

Utilizați această funcție pentru a afișa un ecran de culoare albastră, roșie, verde, gri, fără culoare sau cu siglă atunci când nu este disponibil niciun semnal.

Notă: *Dacă culoarea fundal este setată la „Fara”, atunci culoarea fundal este negru.*

Configurarea meniului de reinițializare OSD

Resetati display ecran

Revine la setările implicite din fabrică pentru setările meniului OSD.

Resetati de la început

Revine la setările implicite din fabrică pentru toate setările.

CONFIGURAREA ȘI INSTALAREA

Meniul Rețea

Meniu LAN rețea

Status rețea

Afișați starea conexiunii la rețea (numai pentru citire).

MAC Adresa

Afișați MAC Adresa (numai pentru citire).

DHCP

Utilizați această opțiune pentru a activa sau dezactiva funcția DHCP.

- **Oprit:** Pentru a configura manual adresa IP, Subnet Mask, Gateway și serverele DNS.
- **Pornit:** Proiectorul va obține adresa IP în mod automat, de la rețea.

Notă: *Ieșirea din OSD va determina aplicarea automată a valorilor introduse.*

Adresa IP

Afișați adresa IP.

Subnet Mask

Afișați valoarea măștii de subrețea.

Gateway

Afișați gateway-ul implicit pentru proiectorul conectat la rețea.

DNS

Afișați numărul DNS.

Modul de utilizare a browserului web pentru a controla proiectorul

1. Comutați opțiunea DHCP la „Pornit” pe proiector pentru a permite unui server DHCP să aloce în mod automat o adresă IP.
2. Deschideți browserul web în PC și tastați adresa IP a proiectorului („Rețea > LAN > Adresa IP”).
3. Introduceți numele de utilizator și parola, apoi faceți clic pe „Conectare”.
Se deschide interfața web de configurare a proiectorului.

Notă:

- *Numele de utilizator și parola implicite sunt „admin”.*
- *Pașii din această secțiune sunt valabili pentru sistemul de operare Windows 7.*
- *La prima accesare a paginii de administrator, TREBUIE să schimbați parola de administrator prestabilită.*

CONFIGURAREA ȘI INSTALAREA

Atunci când se efectuează o conexiune directă de la computer la proiector*

1. Comutați opțiunea DHCP la „Oprit” pe proiector.
2. Configurați Adresa IP, masca subrețea, gateway și serverele DNS pe proiector („Rețea > LAN”).
3. Deschideți pagina **Centru rețea și partajare** pe PC și alocați aceiași parametri de rețea pe care i-ați setat pe proiector. Faceți clic pe „OK” pentru a salva parametrii.

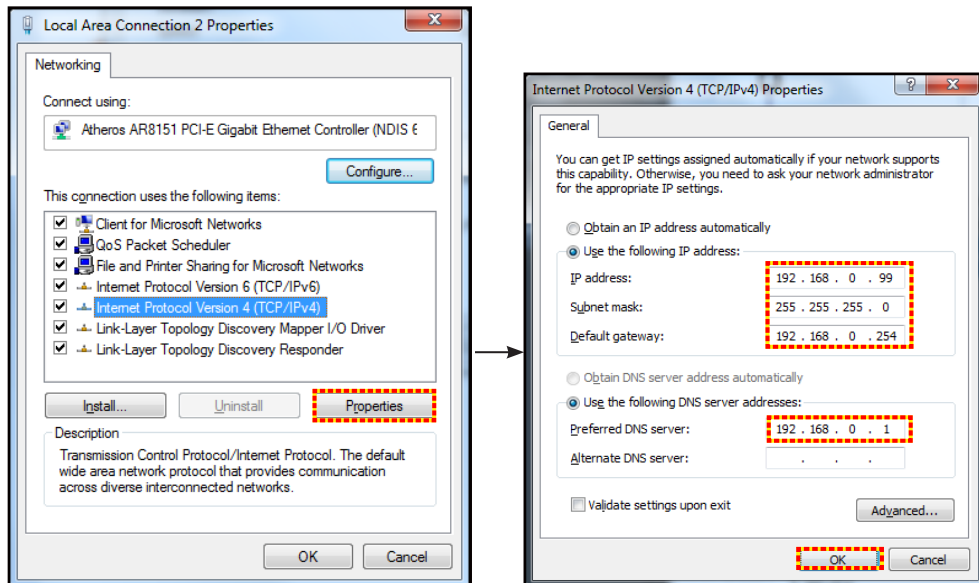

4. Deschideți browserul web pe PC și tastați în câmpul pentru URL adresa IP alocată la pasul 3. Apoi apăsați pe tasta „Introd.”.

Reset

Resetați toate valorile pentru parametrii LAN.

Meniu Control rețea

Crestron

Utilizați această funcție pentru a selecta funcția de rețea (port: 41794).

Pentru mai multe informații, vizitați <http://www.crestron.com> și www.crestron.com/getroomview.

Extron

Utilizați această funcție pentru a selecta funcția de rețea (port: 2023).

PJ Link

Utilizați această funcție pentru a selecta funcția de rețea (port: 4352).

AMX Device Discovery

Utilizați această funcție pentru a selecta funcția de rețea (port: 9131).

Telnet

Utilizați această funcție pentru a selecta funcția de rețea (port: 23).

HTTP

Utilizați această funcție pentru a selecta funcția de rețea (port: 80).

CONFIGURAREA ȘI INSTALAREA

Meniul de configurare a setărilor de control al rețelei

Funcția LAN RJ45

Pentru simplitate și ușurință în exploatare, proiectorul oferă diverse caracteristici de lucru în rețea și de gestionare la distanță. Funcția LAN/RJ45 a proiectorului printr-o rețea, cum ar fi gestionare la distanță: Pornire/Oprire, setări pentru Luminozitate și Contrast. De asemenea, puteți vizualiza informațiile referitoare la starea proiectorului, precum: Sursă video, Amuțire sunet etc.

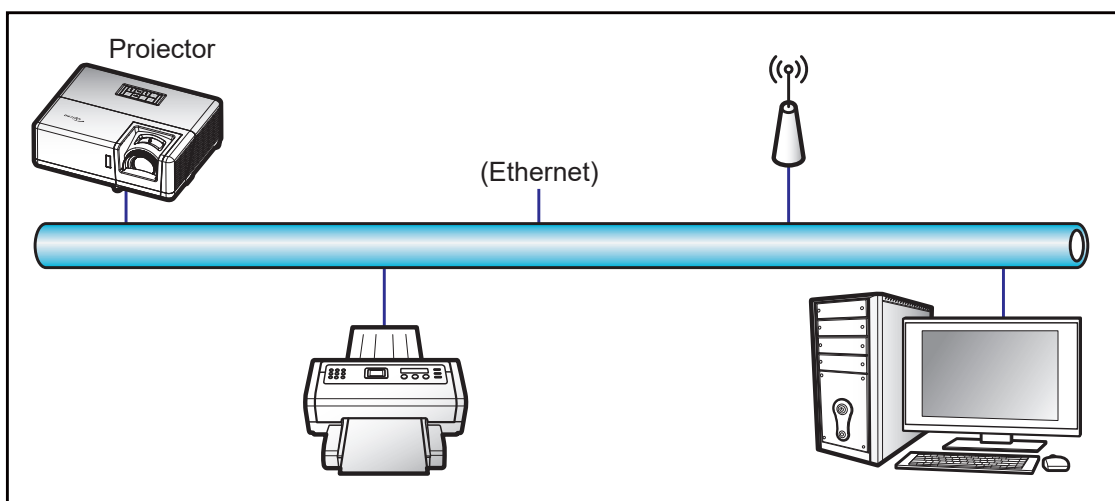

Funcții ale terminalului LAN cu fir

Acest proiector poate fi controlat utilizând un PC (laptop) sau un alt dispozitiv extern prin portul LAN/RJ45 și este compatibil cu Crestron/Extron/AMX (Device Discovery)/PJLink.

- Crestron este o marcă comercială înregistrată a Crestron Electronics, Inc. din Statele Unite.
- Extron este o marcă comercială înregistrată a Extron Electronics, Inc. din Statele Unite.
- AMX este o marcă comercială înregistrată a AMX LLC din Statele Unite.
- PJLink a depus o cerere pentru înregistrarea mărcii comerciale și a siglei în Japonia, în Statele Unite ale Americii și în alte țări prin intermediul JBMIA.

Proiectorul este acceptat de comenzile specifice ale controlerului Crestron Electronics și de software-ul asociat, de exemplu, RoomView®.

<http://www.crestron.com/>

Acest proiector este compatibil pentru a accepta dispozitive Extron pentru referință.

<http://www.extron.com/>

Acest proiector este acceptat de aplicația AMX (Device Discovery).

<http://www.amx.com/>

Acest proiector acceptă toate comenzile aplicației PJLink Clasa 1 (Versiunea 1.00).

<http://pjlink.jbmia.or.jp/english/>

Pentru informații mai detaliate privind diversele tipuri de dispozitive externe care pot fi conectate la portul LAN/RJ45 pentru controlul la distanță al proiectorului, precum și comenzile acceptate pentru aceste dispozitive externe, contactați direct serviciul de asistență.

CONFIGURAREA ȘI INSTALAREA

LAN RJ45

1. Conectați un cablu RJ45 la porturile RJ45 de pe proiector și de pe PC (laptop).

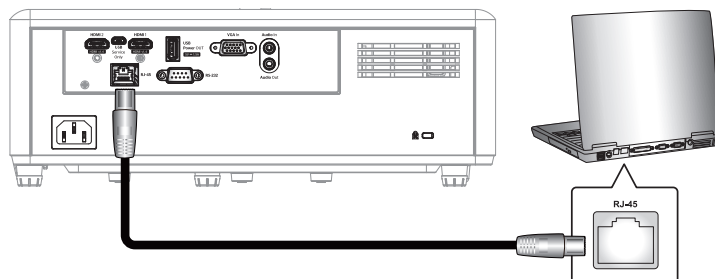

2. Pe PC (laptop), selectați **Start > Panou de control > Conexiuni în rețea**.

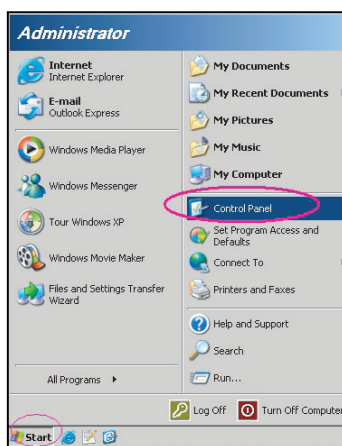

3. Faceți clic dreapta pe **Conexiune de rețea locală** și selectați **Proprietăți**.

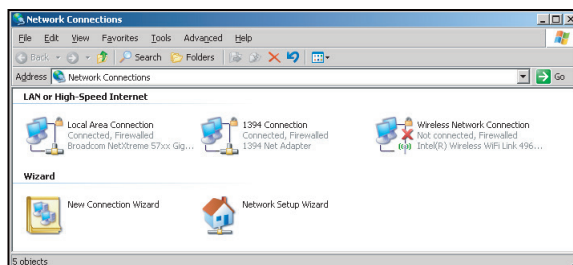

4. În fereastra **Proprietăți**, selectați fila **General** și selectați **Protocol internet (TCP/IP)**.

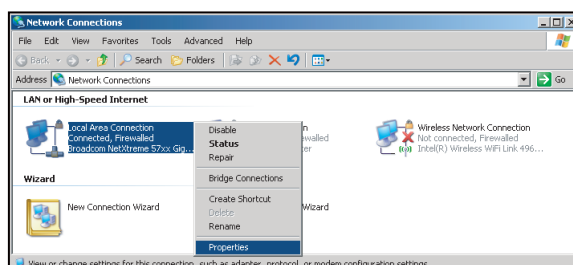

CONFIGURAREA ȘI INSTALAREA

5. Faceți clic pe „Proprietăți”.

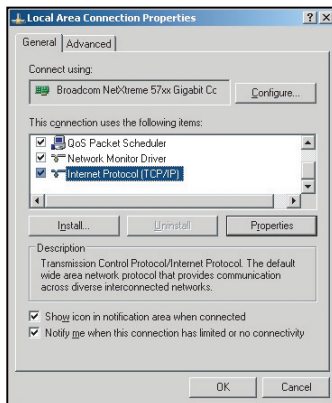

6. Introduceți adresa IP și masca subrețea, apoi apăsați pe „OK”.

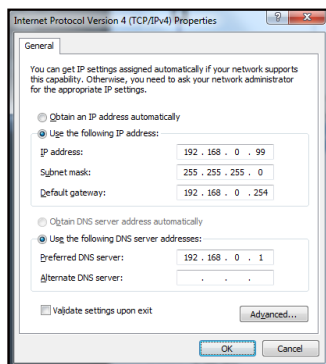

7. Apăsați pe butonul „Meniu” de pe proiector.
8. Pe proiector, deschideți **Rețea > LAN**.
9. Introduceți următorii parametri de conectare:
 - DHCP: Oprit
 - Adresa IP: 192.168.0.100
 - Subnet Mask: 255.255.255.0
 - Gateway: 192.168.0.254
 - DNS: 192.168.0.51
10. Apăsați pe „Introd.” pentru a confirma setările.
11. Deschideți un browser web, de exemplu Microsoft Internet Explorer sau Google Chrome.
12. În bara de adrese, introduceți adresa IP a proiectorului: 192.168.0.100.



13. Apăsați pe „Introd.”.

CONFIGURAREA ȘI INSTALAREA

Proiectorul este configurat pentru gestionare la distanță. Funcția LAN/RJ45 afișează următoarele:

Configurare Generală

Optoma

Logout

Admin > General Setup

System Status

General Setup

Projector Control

Network Setup

Alert Setup

Crestron

Reset to Default

Reboot System

Projector Name Apply

Change Username and Password for Webpage

Enter User Name

- Reusing passwords is not recommended.
- Password cannot be blank.
- Password needs to be at least eight single-byte characters in length and use a mix of the following 3 types of letters
 - Uppercase letters
 - Lowercase letters
 - Digits
- The user name and password are used by the Web Control function. Changing the current settings may interrupt the connection. For details, refer to the user's manual.

Enter Old password

Enter New password

Confirm New password

Apply

Contents Copyright 2018 by Optoma, Inc.

Configurare Rețea

Optoma

Logout

Admin > Network Setup

System Status

General Setup

Projector Control

Network Setup

Alert Setup

Crestron

Reset to Default

Reboot System

LAN IP Setup

Obtain an IP address automatically Use the following IP address

IP Address

Subnet Mask

Default Gateway Apply

DNS IP Setup

DNS Server Apply

Contents Copyright 2018 by Optoma, Inc.

Control Proiector

Optoma

Logout

Admin > Projector Control

System Status

General Setup

Projector Control

Network Setup

Alert Setup

Crestron

Reset to Default

Reboot System

Power On Power Off

Resync Reset

AV Mute Off

Freeze Off

Information hide Off

High Altitude Off

Keypad Lock Off

Display Mode Lock Off

Direct Power On Off

3D Sync. Invert Off

3D Mode On

3D Tech. DLP-Link

3D-ID 3D

3D Format Auto

Mute Off

Volume(Audio) 5

Source HDMI 2

Brightness 0

Contrast 0

Sharpness 12

Phase 0

Brilliant Color 0

Gamma 2.6

Color Temperature Warm

Display Mode Presentation

Color Space Auto

Aspect Ratio 4.3

Screen Type 16:10

Projection Front Table

Zoom Value 0

V. Keystone -3

H. Image Shift 0

V. Image Shift 0

Auto Power Off 20

Sleep Timer(min.) 0

Always On No

Projector ID 0

Remote Code 0

Background Color None

Wall Color Off

Contents Copyright 2018 by Optoma, Inc.

CONFIGURAREA ȘI INSTALAREA

Starea Sistemului

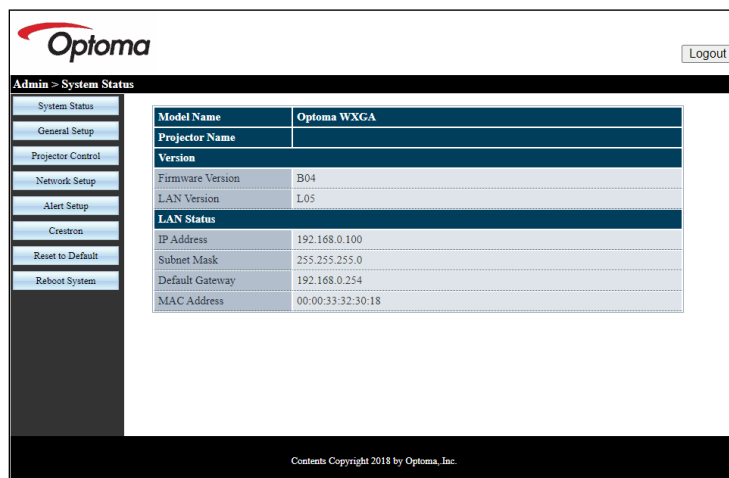

System Status

General Setup

Projector Control

Network Setup

Alert Setup

Creighton

Reset to Default

Reboot System

Model Name	Optoma WXGA
Projector Name	
Version	
Firmware Version	B04
LAN Version	L05
LAN Status	
IP Address	192.168.0.100
Subnet Mask	255.255.255.0
Default Gateway	192.168.0.254
MAC Address	00:00:33:32:30:18

Contents Copyright 2018 by Optoma, Inc.

CONFIGURAREA ȘI INSTALAREA

Funcția RS232 by Telnet

Există o modalitate alternativă de control cu comandă RS232 în proiector, denumită „RS232 by TELNET” pentru interfața LAN/RJ45.

Notă: Pentru lista completă a comenzilor RS232, consultați manualul de utilizare a RS232 pe site-ul nostru Web.

Ghid de pornire rapidă pentru „RS232 by Telnet”

- Verificați și obțineți adresa IP în meniul OSD al proiectorului.
- Asigurați-vă că PC-ul/laptopul poate accesa pagina web a proiectorului.
- Asigurați-vă că setarea „Paravan de protecție Windows” este dezactivată în cazul filtrării funcției „TELNET” cu ajutorul PC-ului/laptopului.

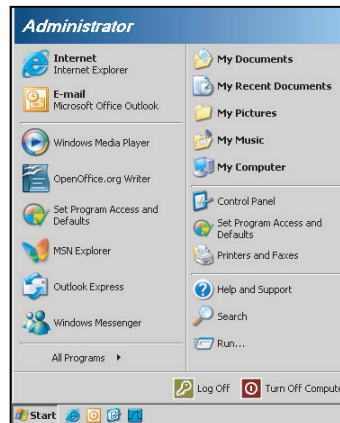

1. Selectați **Start > Toate programele. > Accesorii > Linie de comandă.**

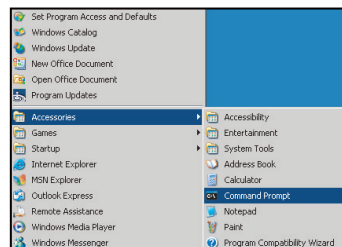

2. Introduceți formatul comenzii după cum urmează:
 - telnet ttt.xxx.yyy.zzz 23 (se apasă pe tasta „Introd.”)
 - (ttt.xxx.yyy.zzz: Adresa IP a proiectorului)
3. Dacă funcția Telnet-Connection (Conexiune Telnet) este pregătită și utilizatorul poate introduce comanda RS232, atunci se apasă pe tasta „Introd.”, iar comanda RS232 va fi funcțională.

Specificații pentru „RS232 by TELNET”:

1. Telnet: TCP.
2. Port Telnet: 23 (pentru mai multe detalii, contactați agentul sau echipa de servicii).
3. Utilitar Telnet: Windows „TELNET.exe” (mod consolă).
4. Deconectarea normală a controlului RS232-by-Telnet: Închidere
5. Utilitar Windows Telnet direct după ce conexiunea TELNET este pregătită.
 - Limitare 1 pentru Telnet-Control: există mai puțin de 50 de baiți pentru o sarcină de rețea succesivă pentru aplicația Telnet-Control.
 - Limitare 2 pentru Telnet-Control: există mai puțin de 26 de baiți pentru o comandă RS232 completă pentru Telnet-Control.
 - Limitare 3 pentru Telnet-Control: Întârzierea minimă pentru următoarea comandă RS232 trebuie să fie de peste 200 (ms).

CONFIGURAREA ȘI INSTALAREA

Meniul Info

Meniul Info

Vizualizați informațiile proiectorului după cum sunt prezentate mai jos:

- Reglementare
- Numar Serial
- Sursa
- Rezolutie
- Refresh
- Mod de afisare
- Mod operare-Stby
- Ora sursei de lumina
- Status retea
- Adresa IP
- ID Proiector
- Mod stralucire
- Versiune FW

ÎNTREȚINERE

Instalarea și curățarea filtrului de praf

Instalarea filtrului de praf

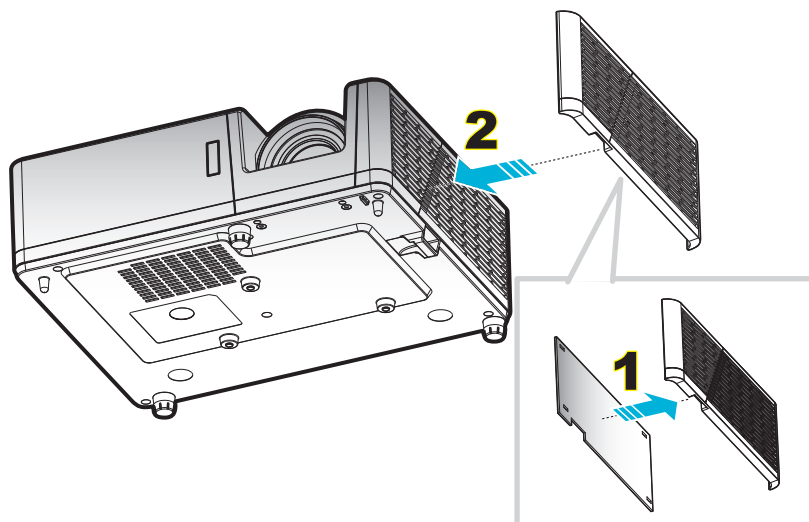

Notă:

- *Filtrele de praf sunt incluse în pachet pentru anumite modele, în regiuni selectate, în care cantitatea de praf este excesivă.*
- *Nu este disponibil în America de Nord și Europa.*
- *Este posibil să-l achiziționați în anumite regiuni. Vă rugăm vizitați website-ul nostru pentru a vedea mai multe detalii cu privire la accesoriile incluse.*

Curățarea filtrului de praf

Vă recomandăm să curățați filtrul de praf la fiecare trei luni. Curățați-l mai des dacă proiectorul este utilizat într-un mediu cu praf.

Procedură:

1. Opriți alimentarea proiectorului apăsând pe butonul  de pe tastatura proiectorului sau de pe telecomandă.
2. Deconectați cablul de alimentare.
3. Trageți compartimentul filtrului de praf în jos pentru a-l scoate din partea de jos a proiectorului. **1**
4. Scoateți cu atenție filtrul de praf. Apoi curățați sau înlocuiți filtrul de praf. **2**
5. Pentru a instala filtrul de praf, inversați pașii anteriori.

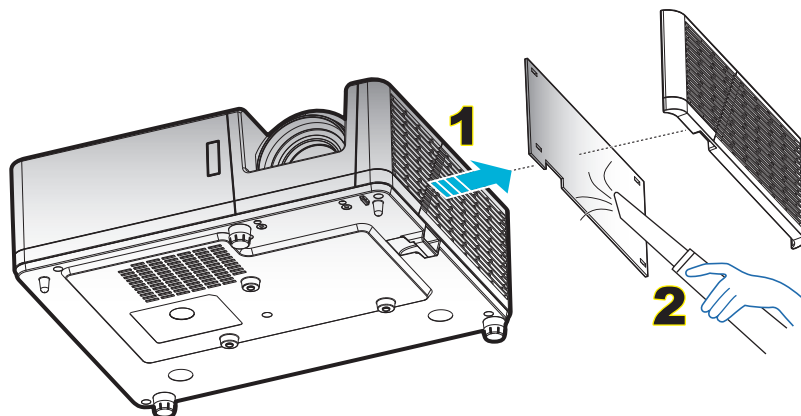

INFORMAȚII SUPLIMENTARE

Rezoluții compatibile

Digital

B0/Sincronizare finalizată	B0/Sincronizare standard	B0/Sincronizare detaliată	B1/Mod video	B1 / Sincronizare detaliată
720 x 400 la 70Hz	SVGA:	Sincronizare nativă:	640 x 480p la 60Hz	1366 x 768 la 60 Hz
640 x 480 la 60 Hz	800 x 600 la 120Hz	XGA: 1024 x 768 la 60 Hz	720 x 480p la 60Hz	1920 x 1200 la 60Hz (RB)
640 x 480 la 67Hz	1024 x 768 la 120Hz	WXGA: 1280 x 800 la 60Hz;	1280 x 720p la 60Hz	
640 x 480 la 72Hz	1280 x 800 la 60 Hz	1080P: 1920 x 1080 la 60 Hz	1920 x 1080i la 60Hz	
640 x 480 la 75Hz	1280 x 1024 la 60 Hz	WUXGA: 1920 x 1200 la 60 Hz	720 (1440) x 480i la 60Hz	
800 x 600 la 56Hz	1280 x 720 la 60 Hz		1920 x 1080p la 60Hz	
800 x 600 la 60 Hz	640 x 480 la 120Hz		720 x 576p la 50Hz	
800 x 600 la 72Hz	1280 x 800 la 120Hz		1280 x 720p la 50Hz	
800 x 600 la 75Hz	1600 x 1200 la 60 Hz		1920 x 1080i la 50Hz	
832 x 624 la 75Hz	XGA/WXGA:		720 (1440) x 576i la 50Hz	
1024 x 768 la 60 Hz	800 x 600 la 120Hz		1920 x 1080p la 50Hz	
1024 x 768 la 70Hz	1024 x 768 la 120Hz		1920 x 1080p la 24Hz	
1024 x 768 la 75Hz	1280 x 800 la 60 Hz			
1280 x 1024 la 75Hz	1280 x 1024 la 60 Hz			
1152 x 870 la 75Hz	1280 x 720 la 60 Hz			
	640 x 480 la 120Hz			
	1280 x 800 la 120Hz			
	1600 x 1200 la 60 Hz			
	1080P/WUXGA:			
	1280 x 720 la 60 Hz			
	1280 x 800 la 60 Hz			
	1280 x 1024 la 60Hz			
	640 x 480 la 120Hz			
	800 x 600 la 120Hz			
	1024 x 768 la 120Hz			
	1280 x 800 la 120Hz			
	1600 x 1200 la 60 Hz			

INFORMAȚII SUPLIMENTARE

Analogic

B0/Sincronizare finalizată	B0/Sincronizare standard	B0/Sincronizare detaliată	B1/Sincronizare detaliată
720 x 400 la 70Hz	SVGA:	Sincronizare nativă:	1366 x 768 la 60 Hz
640 x 480 la 60 Hz	800 x 600 la 120Hz	XGA: 1024 x 768 la 60 Hz	1280 x 800 la 120Hz (RB)
640 x 480 la 67Hz	1024 x 768 la 120Hz	WXGA: 1280 x 800 la 60Hz;	1920 x 1200 la 60Hz (RB)
640 x 480 la 72Hz	1280 x 800 la 60 Hz	1080P: 1920 x 1080 la 60 Hz	
640 x 480 la 75Hz	1280 x 1024 la 60 Hz	WUXGA: 1920 x 1200 la 60 Hz	
800 x 600 la 56Hz	1280 x 720 la 60 Hz		
800 x 600 la 60 Hz	640 x 480 la 120Hz		
800 x 600 la 72Hz	XGA/WXGA:		
800 x 600 la 75Hz	800 x 600 la 120Hz		
832 x 624 la 75Hz	1024 x 768 la 120Hz		
1024 x 768 la 60 Hz	1280 x 800 la 60 Hz		
1024 x 768 la 70Hz	1280 x 1024 la 60 Hz		
1024 x 768 la 75Hz	1280 x 720 la 60 Hz		
1280 x 1024 la 75Hz	640 x 480 la 120Hz		
1152 x 870 la 75Hz	1600 x 1200 la 60 Hz		
	1280 x 960 la 60 Hz		
	1080P/WUXGA:		
	1280 x 720 la 60 Hz		
	1280 x 800 la 60 Hz		
	1280 x 1024 la 60Hz		
	640 x 480 la 120Hz		
	800 x 600 la 120Hz		
	1024 x 768 la 120Hz		

INFORMAȚII SUPLIMENTARE

Compatibilitate True 3D video

Rezoluții de intrare	HDMI 1.4a Intrare 3D	Sincronizare intrare		
		1280 x 720P la 50Hz	Top-and-Bottom	
		1280 x 720P la 60Hz	Top-and-Bottom	
		1280 x 720P la 50Hz	Aranjare cadre	
		1280 x 720P la 60Hz	Aranjare cadre	
		1920 x 1080i la 50Hz	Afișare alăturată (Jumătate)	
		1920 x 1080i la 60Hz	Afișare alăturată (Jumătate)	
		1920 x 1080P la 24Hz	Top-and-Bottom	
		1920 x 1080P la 24Hz	Aranjare cadre	
	HDMI 1.3	1920 x 1080i la 50Hz	Afișare alăturată (Jumătate)	Modul SBS este activat
		1920 x 1080i la 60Hz		
		1280 x 720P la 50Hz		
		1280 x 720P la 60Hz		
		800 x 600 la 60 Hz		
		1024 x 768 la 60 Hz		
		1280 x 800 la 60 Hz	Top-and-Bottom	Modul TAB este activat
		1920 x 1080i la 50Hz		
		1920 x 1080i la 60Hz		
		1280 x 720P la 50Hz		
		1280 x 720P la 60Hz		
		800 x 600 la 60 Hz		
		1024 x 768 la 60 Hz		
		1280 x 800 la 60 Hz		
		480i	HQFS	Format 3D este Frame Sequential

Notă:

- Dacă intrarea 3D este de 1080p la 24 Hz, dispozitivul DMD trebuie să redea la multiplu integral în modul 3D.
- Acceptă caracteristica NVIDIA 3DTV Play dacă nu există taxe pentru brevet de la Optoma.
- Sincronizările 1080i la 25 Hz și 720p la 50 Hz vor funcționa la 100 Hz; sincronizarea 1080p la 24 Hz va funcționa la 144 Hz; celelalte sincronizări 3D vor funcționa la 120 Hz.

INFORMAȚII SUPLIMENTARE

Dimensiune imagine și distanță de proiecție

Dimensiunea pe diagonală a ecranului (16:9)	Dimensiunea ecranului (l x î)				Distanță de proiecție (D)				Offset (Hd)	
	(m)		(inch)		(m)		(picioare)		(m)	(inch)
	Lățime	Înălțime	Lățime	Înălțime	Lat	Tele	Lat	Tele		
30,1	0,65	0,41	25,52	15,95	NA	1,0	NA	3,28	0,05	1,97
40	0,86	0,54	33,92	21,2	1,0	1,3	3,28	4,27	0,07	2,76
50	1,08	0,67	42,40	26,5	1,3	1,7	4,27	5,58	0,09	3,54
60	1,29	0,81	50,88	31,8	1,5	2,0	4,92	6,56	0,10	3,94
70	1,51	0,94	59,36	37,1	1,8	2,3	5,91	7,55	0,12	4,72
80	1,72	1,08	67,84	42,4	2,0	2,7	6,56	8,86	0,13	5,12
90	1,94	1,21	76,32	47,7	2,3	3,0	7,55	9,84	0,15	5,91
100	2,15	1,35	84,80	53	2,5	3,3	8,20	10,83	0,16	6,30
120	2,58	1,62	101,76	63,6	3,0	4,0	9,84	13,12	0,20	7,87
150	3,23	2,02	127,20	79,5	3,8	5,0	12,47	16,40	0,25	9,84
180	3,88	2,42	152,64	95,4	4,6	6,0	15,09	19,69	0,30	11,81
200	4,31	2,69	169,60	106	5,1	6,6	16,73	21,65	0,34	13,39
250	5,38	3,37	212,00	132,5	6,4	NA	21,00	NA	0,41	16,14
300	6,46	4,04	254,40	159	7,6	NA	24,93	NA	0,50	19,69

Notă: Raport de zoom: 1,3x

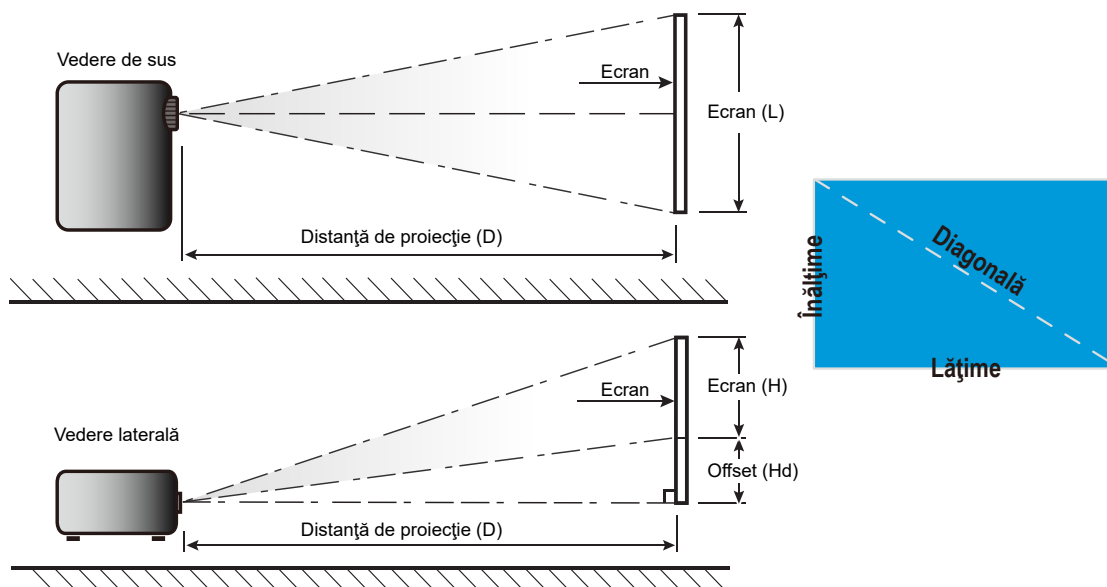

INFORMAȚII SUPLIMENTARE

Dimensiunile proiecteurului și instalarea cu montare pe tavan

1. Pentru a preveni deteriorarea proiecteurului, vă rugăm să utilizați o placă de montare pe tavan Optoma.
2. Dacă doriți să utilizați un kit de montare pe tavan de la o parte terță, vă rugăm să vă asigurați că șuruburile utilizate la atașarea unei plăci de montare la proiector corespund următoarelor specificații:
 - Tipul șurubului: M4*10
 - Lungimea minimă a șurubului: 10 mm

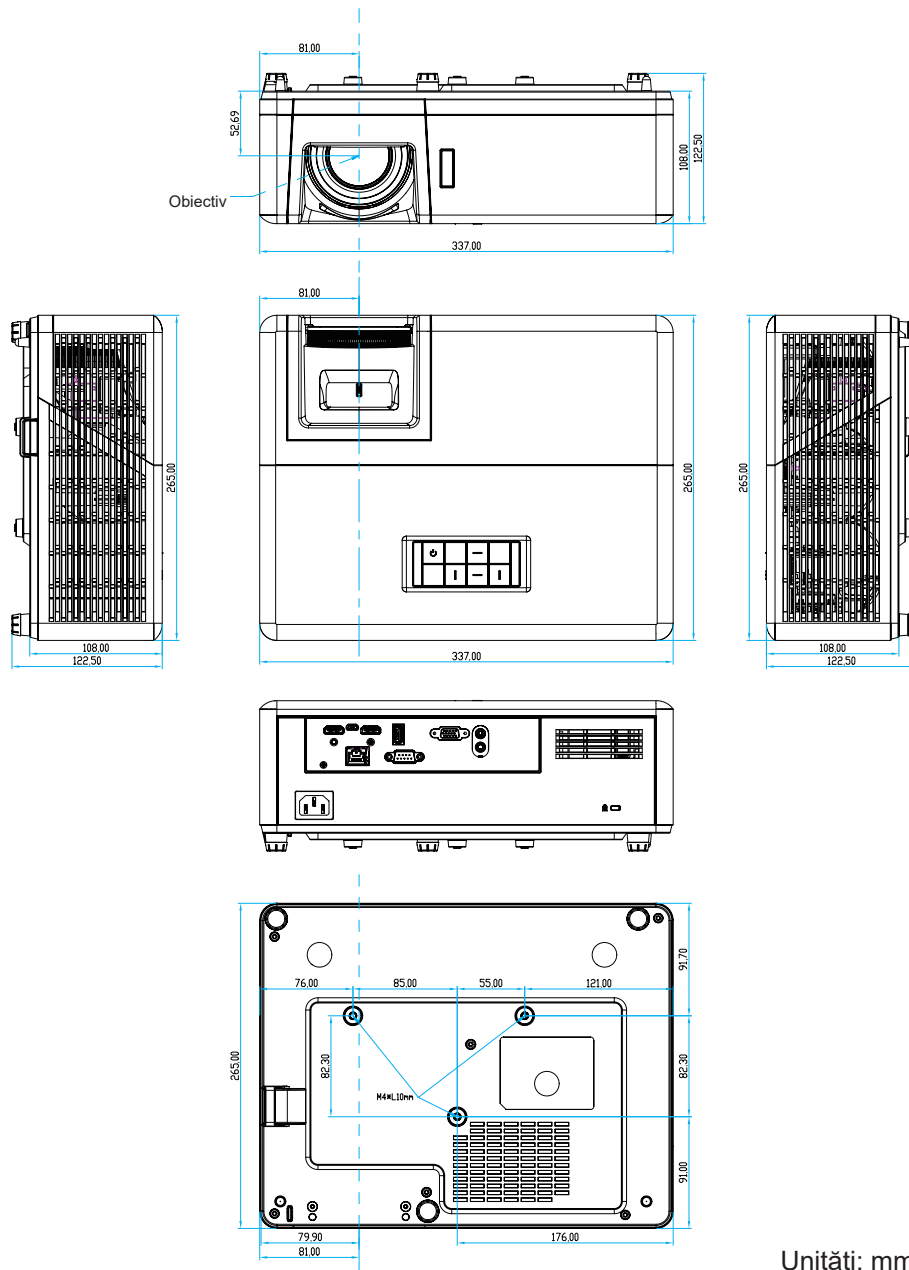

Unități: mm

Notă: Vă rugăm să rețineți că daunele rezultate din instalarea incorectă vor duce la anularea garanției.



Atenționare:

- Dacă achiziționați o placă de montare pe tavan de la altă companie, asigurați-vă că utilizați dimensiunea corectă a șurubului. Dimensiunea șurubului va varia în funcție de grosimea plăcii de montare.
- Asigurați-vă că mențineți un spațiu de cel puțin 10 cm dintre tavan și partea de jos a proiecteurului.
- Evitați instalarea proiecteurului lângă o sursă de căldură.







INFORMAȚII SUPLIMENTARE

Coduri telecomandă IR 1



Tastă	Cod tastă	Definiție tastă de imprimare	Descriere
Power	81	Pornire/Oprire alimentare	Apăsați pentru a porni/opri proiectorul.
Comutare	3E	Comutare	Porniți pentru a activa/dezactiva mouse-ul USB.
Afișare ecran gol/Dezactivare sunet	8A		Apăsați pentru a ascunde/reafișa imaginea de pe ecran și pentru a dezactiva/activa sunetul.
Stop Cadru	8B	Stop Cadru	Apăsați pentru a îngheța imaginea proiectată.
Mut	92		Apăsați pentru opri/porni provizoriu sunetul.
Clic stânga mouse	CB	L	Utilizați pentru a efectua funcția de clic stânga cu mouse-ul.
Clic dreapta mouse	CC	R	Utilizați pentru a efectua funcția de clic dreapta cu mouse-ul.
Patru taste direcționale de selectare	C6	Săgeată în sus	Utilizați ▲ ▼ ◀ ▶ pentru a selecta elemente sau a face ajustări în selecția dumneavoastră.
	C8	Săgeată la stânga	
	C9	Săgeată la dreapta	
	C7	Săgeată în jos	
Introd.	C5	Introd.	Confirmați selecția elementului.
	CA	Introd.	
Pagini -	C2	Pagini -	Apăsați pentru a vă deplasa în jos în cadrul paginii.

INFORMAȚII SUPLIMENTARE

Tastă		Cod tastă	Definiție tastă de imprimare	Descriere
Laser		N/D	Laser	Utilizați pe post de indicator cu laser.
Paginii +		C1	Paginii +	Apăsați pentru a vă deplasa în sus în cadrul paginii.
Trapezoid		85	Trapezoid+	Apăsați pentru a ajusta distorsiunea imaginii cauzată de înclinarea proiecteurului.
		84	Trapezoid-	
Volum		8C	Volum +	Apăsați pentru a mări/micșora volumul.
		8F	Volum -	
Aspect ratio / 1		98	 / 1	<ul style="list-style-type: none"> Apăsați pentru a modifica raportul de aspect pentru imaginea afișată. Utilizați ca cifra „1” de pe tastatura numerică.
Meniu/2		88	Meniu/2	<ul style="list-style-type: none"> Apăsați pentru a afișa sau ieși din meniurile afișate pe ecran pentru proiector. Utilizați ca cifra „2” de pe tastatura numerică.
3D/3		93	3D/3	<ul style="list-style-type: none"> Apăsați pentru a selecta manual un mod 3D care se potrivește cu conținutul 3D. Utilizați ca cifra „3” de pe tastatura numerică.
HDMI / 4		86	HDMI/4	<ul style="list-style-type: none"> Apăsați pentru a alege sursa HDMI. Utilizați ca cifra „4” de pe tastatura numerică.
VGA / 5		D0	VGA/5	<ul style="list-style-type: none"> Apăsați pentru a alege sursa VGA. Utilizați ca cifra „5” de pe tastatura numerică.
Video/6		D1	Video/6	Utilizați ca și tastatură numerică cifra „6”.
Utilizator 1/7; Utilizator 2/8; Utilizator 3/9		D2	Utilizator 1/7	<ul style="list-style-type: none"> Taste definite de utilizator. Pentru configurare, consultați pagina 42. Utilizați cifrele „7”, „8” și respectiv „9” de pe tastatura numerică.
		D3	Utilizator 2/8	
		D4	Utilizator 3/9	
Sursa		C3	Sursa	Apăsați pentru a selecta un semnal de intrare.
Mod stralucire / 0		96	 / 0	<ul style="list-style-type: none"> Apăsați pentru a regla în mod automat luminozitatea imaginii, pentru a oferi performanță optimă a contrastului. Utilizați ca cifra „0” de pe tastatura numerică.
Resincronizare		C4	Resincronizare	Apăsați pentru a sincroniza în mod automat proiectorul la sursa de intrare.















INFORMAȚII SUPLIMENTARE

Coduri telecomandă IR 2



Tastă		Cod particularizat		Cod de date	Definiție tastă de imprimare	Descriere
		Byte 1	Byte 2	Byte 3		
Pornit		32	CD	02	Pornit	Apăsați pentru a porni proiectorul.
Oprit		32	CD	2E	Oprit	Apăsați pentru a opri proiectorul.
Utilizator 1		32	CD	36	User1	Taste definite de utilizator. Pentru configurare, consultați pagina 42
Utilizator 2		32	CD	65	User2	
Utilizator 3		32	CD	66	User3	
Luminozitate		32	CD	41	Luminozitate	Ajustați luminozitatea imaginii.
Contrast		32	CD	42	Contrast	Controlul gradului de diferență dintre părțile cele mai luminoase și mai întunecate ale imaginii.
Mod de afisare		32	CD	05	Mod	Selectați un mod de afișare pentru setările optimizate pentru diverse aplicații. Consultați pagina 32.
Trapezoid		32	CD	07	Trapezoid	Ajustați distorsiunea imaginii cauzată de înclinarea proiectorului.

INFORMAȚII SUPLIMENTARE

Tastă		Cod particularizat		Cod de date	Definiție tastă de imprimare	Descriere
		Byte 1	Byte 2	Byte 3		
Aspect ratio		32	CD	64	Aspect ratio	Apăsați pentru a modifica raportul de aspect pentru imaginea afișată.
3D		32	CD	89	3D	Selectați manual un mod 3D care se potrivește cu conținutul 3D.
Volum +		32	CD	09	Volum +	Ajustați pentru a crește volumul.
Patru taste direcționale		32	CD	11	▲	Utilizați ▲, ◀, ▶ sau ▼ pentru a selecta elemente sau a face ajustări în selecția dvs.
		32	CD	10	◀	
		32	CD	12	▶	
		32	CD	14	▼	
Sursa		32	CD	18	Sursa	Apăsați pe butonul „Source” pentru a selecta un semnal de intrare.
Tasta Introd.		32	CD	0F		Confirmați selecția elementului.
Resincronizare		32	CD	04	Resincronizare	Sincronizează automat proiectorul la sursa de intrare.
Volum -		32	CD	0C	Volum -	Ajustați pentru a reduce volumul.
Meniu		32	CD	0E	Meniu	Afișați sau ieșiți din meniurile afișate pe ecran pentru proiector.
HDMI 1		32	CD	16	HDMI1	Apăsați „HDMI1” pentru a alege sursa de la conectorul HDMI 1.
HDMI 2		32	CD	30	HDMI2	Apăsați „HDMI2” pentru a alege sursa de la conectorul HDMI 2.
VGA 1		32	CD	1B	VGA1	Apăsați „VGA1” pentru a alege sursa de la conectorul VGA.
VGA 2		32	CD	1E	VGA2	Fără funcție
Video		32	CD	1C	Video	Fără funcție
YPbPr		32	CD	17	YPbPr	Fără funcție

INFORMAȚII SUPLIMENTARE

Depanare

Dacă aveți o problemă cu proiectorul, vă rugăm să consultați următoarele informații. Dacă o problemă persistă, vă rugăm să contactați distribuitorul local sau centrul de service.

Probleme de imagine



Nu se afișează nimic.

- Asigurați-vă că toate cablurile și conexiunile electrice sunt corect conectate după cum este descris în secțiunea „Instalare”.
- Asigurați-vă că pini conectorilor nu sunt îndoiți sau ruși.
- Asigurați-vă că funcția „Mut” nu este pornită.



Imaginea este înafara focalizării

- Rotiți inelul de focalizare în sensul acelor de ceasornic sau în sens contrar până când imaginea este clară și lizibilă. (Consultați pagina 18).
- Asigurați-vă că ecranul de proiecție este la distanța necesară față de proiector. (Consultați pagina 57).



Imaginea este întinsă atunci când se afișează titlul DVD 16:9

- Când redați DVD anamorfic sau DVD 16:9, proiectorul va afișa cea mai bună imagine în format 16:9 pe partea proiectorului.
- Dacă redați titlul DVD-ului în format Întindere verticală, vă rugăm să modificați formatul în Întindere verticală în OSD-ul proiectorului.
- Dacă redați titlul DVD în format 4:3, vă rugăm să modificați formatul la 4:3 în OSD-ul proiectorului.
- Vă rugăm să setați formatul de afișare ca tip raport de aspect 16:9 (lat) în player-ul DVD.



Imaginea este prea mica sau prea mare

- Rotiți maneta de zoom în sensul acelor de ceasornic sau în sens contrar pentru a crește ori a reduce dimensiunea imaginii proiectate. (Consultați pagina 18).
- Mutati proiectorul mai aproape sau mai departe de ecran.
- Apăsati pe „Meniu” pe panoul proiectorului, faceți salt la „Afișare → Aspect Ratio”. Încercați diferite setări.



Imaginea are marginile înclinate:

- Dacă este posibil, re poziționați proiectorul astfel încât să fie centrat pe ecran și sub limita de jos a acestuia.



Imaginea este inversată

- Selectare „SETARI → Proiecție” din OSD și ajustați direcția de proiecție.

INFORMAȚII SUPLIMENTARE

Alte probleme



Proiectorul nu mai răspunde la niciun control

- Dacă este posibil, opriți proiectorul, apoi deconectați cablul de alimentare și așteptați cel puțin 20 de secunde înainte de a reconecta alimentarea.

Probleme cu telecomanda



Dacă telecomanda nu funcționează

- Verificați ca unghiul de operare al telecomenzii să se încadreze în limitele de $\pm 30^\circ$ față de receptorul IR de pe proiector.
- Asigurați-vă că nu există obstrucții între telecomandă și proiector. Aproiați-vă la 12 m de proiector.
- Asigurați-vă că bateriile sunt introduse corect.
- Înlocuiți bateriile dacă sunt descărcate.

INFORMAȚII SUPLIMENTARE

Indicatoare de avertizare

Atunci când indicatorii de avertizare (a se vedea mai jos) se aprind sau iluminează intermitent, proiectorul se va închide automat:

- Indicatorul LED „lampă” este aprins roșu și dacă indicatorul „Pornire” clipește roșu.
- Indicatorul „Temp” este aprins roșu și dacă indicatorul LED „Pornire” clipește roșu. Aceasta indică faptul că proiectorul s-a supraîncălzit. În condiții normale, proiectorul poate fi pornit din nou.
- Indicatorul LED „Temp” clipește roșu și dacă indicatorul LED „Pornire” clipește roșu.

Deconectați cablul de alimentare de la proiector, așteptați 30 de secunde și încercați din nou. Dacă indicatorul de avertizare se aprinde sau iluminează intermitent, contactați cel mai apropiat centru de servicii pentru asistență.

Mesaje transmise prin indicatorii LED

Mesaj	LED-ul Power		LED Temperatură	LED Lampă
	(Rosu)	(Albastru)	(Rosu)	(Rosu)
Stare Standby (Cablul de alimentare de intrare)	Lumină continuă			
Pornire (încălzire)		Strălucire (oprit 0,5 sec/pornit 0,5 sec)		
Pornire și iluminare lampă		Lumină continuă		
Oprire (răcire)		Strălucire (oprit 0,5 sec/pornit 0,5 sec). Revine la lumina roșie constantă atunci când se oprește ventilatorul de răcire.		
Quick Resume (100 sec)		Strălucire (oprit 0,25 sec/pornit 0,25 sec)		
Eroare (defect lampă)	Strălucire			Lumină continuă
Eroare (Eroare vent.)	Strălucire		Strălucire	
Eroare (temperatură excesivă)	Strălucire		Lumină continuă	

- Oprire:

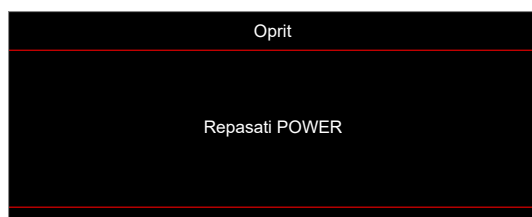

- Attentionare temperatura:



INFORMAȚII SUPLIMENTARE

Specificații

Element	Descriere
Tehnologie	Texas Instrument DMD, 12 grade 0.65"(dimensiune)/rezoluție DMD X1, S450 (tip pachet), Darkchip (DC) 3
Rezoluția de ieșire	WXGA 1280x800
Rezoluție maximă de intrare	WUXGA 1920 x 1200 la 60Hz.
Obiectiv	<ul style="list-style-type: none">• Raport de proiectare: 1,18~1,54• F-stop: 2,43~2,78• Distanță focală: 16,901~21,6076mm• Interval de zoom: 1,3x
Decalaj	112%± 5%, fix
Dimensiunea imaginii	30,1" ~ 301" (optimizare @60")
Distanță de proiectie	1,0m ~ 7,7m (optimizare @2,14 m)
I/Os	<ul style="list-style-type: none">• HDMI 1.4b (x2)• Intrare VGA• Intrare audio 3,5 mm• USB tip A pentru alimentare USB 5V/1.5A• Ieșire audio 3,5 mm• Micro USB• RS-232• RJ-45 (se acceptă control prin web)
Culoare	1073,4 milioane de culori
Frecvență scanare	<ul style="list-style-type: none">• Frecvență de scanare orizontală: 15,375~91,146 KHz• Frecvență de scanare verticală: 50~85 Hz (120 Hz pentru proiectorul cu funcție 3D)
Difuzor	Da, 10 W
Consumul de energie	<ul style="list-style-type: none">• Minim:<ul style="list-style-type: none">• 122W (tipic), 140W (max.) @ 110VAC• 120W (tipic), 138W (max.) @ 220VAC• Maxim:<ul style="list-style-type: none">• 145W (tipic), 167W (max.) @ 110VAC• 140W (tipic), 161W (max.) @ 220VAC
Curent de intrare	1,8A
Orientări de instalare	Față, Spate, Plafon, Sus spate
Dimensiuni (L, A, Î)	<ul style="list-style-type: none">• Fără picioare: 337 x 265 x 108 mm (13,27 x 10,43 x 4,25 inchi)• Cu picioare: 337 x 265 x 122.5 mm (13,27 x 10,43 x 4,82 inchi)
Greutate	< 5,0 kg (11,02 lbs)
Mediu	Operare la 5~40°C, 10% până la 85% umiditate (fără condens)

Notă: Toate specificațiile pot fi modificate fără o notificare prealabilă.

