

# Projektor DLP®

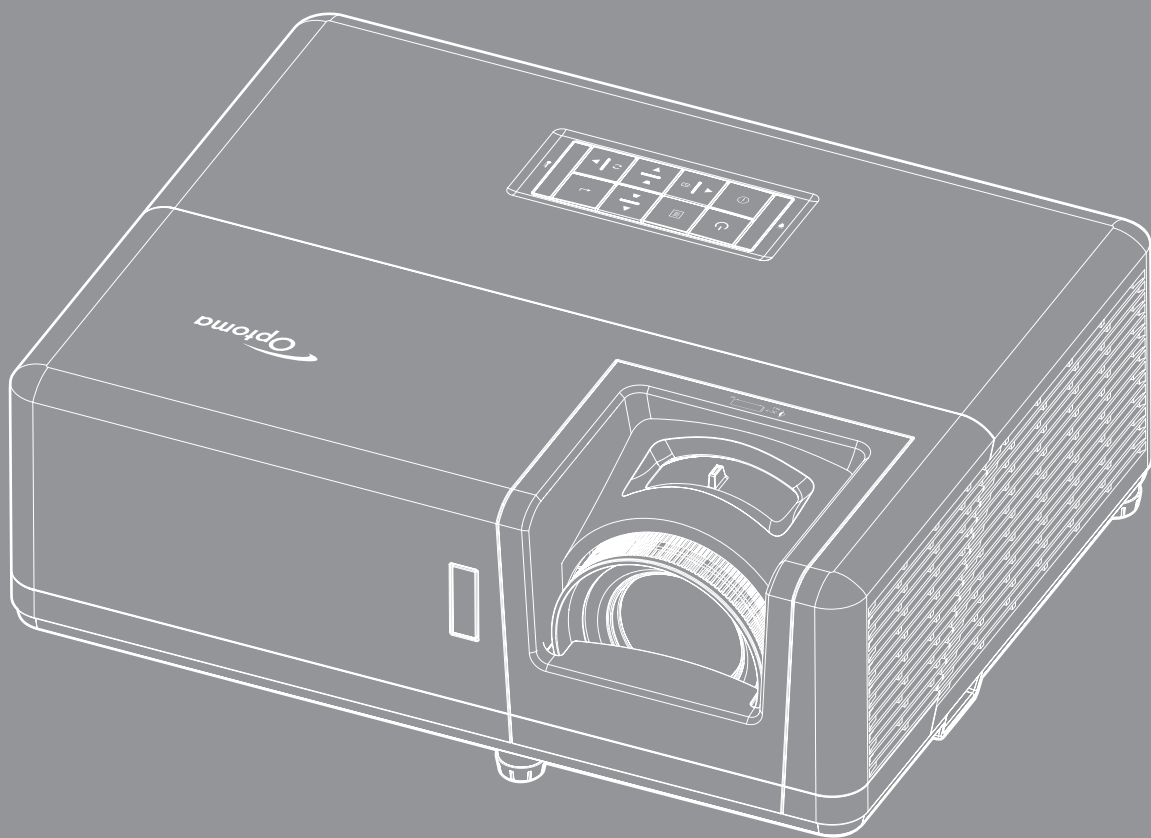

Manual do  
usuário



# ÍNDICE

<b>SEGURANÇA .....</b>	<b>4</b>
<i>Instruções importantes de segurança .....</i>	<i>4</i>
<i>Informações de Segurança de Radiação Laser .....</i>	<i>5</i>
<i>Direitos Autorais .....</i>	<i>7</i>
<i>Aviso Legal .....</i>	<i>7</i>
<i>Reconhecimento de Marca Registrada .....</i>	<i>7</i>
<i>FCC .....</i>	<i>7</i>
<i>Declaração de conformidade para os países da UE .....</i>	<i>8</i>
<i>WEEE .....</i>	<i>8</i>
<i>Limpeza das lentes .....</i>	<i>8</i>
<b>INTRODUÇÃO .....</b>	<b>9</b>
<i>Visão geral da embalagem .....</i>	<i>9</i>
<i>Acessórios Padrão .....</i>	<i>9</i>
<i>Acessórios opcionais .....</i>	<i>9</i>
<i>Visão geral do produto .....</i>	<i>10</i>
<i>Conexões .....</i>	<i>11</i>
<i>Teclado .....</i>	<i>12</i>
<i>Controle remoto 1 .....</i>	<i>13</i>
<i>Controle remoto 2 .....</i>	<i>14</i>
<b>CONFIGURAÇÃO E INSTALAÇÃO .....</b>	<b>15</b>
<i>Instalação do projetor .....</i>	<i>15</i>
<i>Conectando fontes ao projetor .....</i>	<i>17</i>
<i>Ajuste da imagem projetada .....</i>	<i>18</i>
<i>Configuração remota .....</i>	<i>19</i>
<b>USANDO O PROJETOR .....</b>	<b>21</b>
<i>Ligar/Desligar o projetor .....</i>	<i>21</i>
<i>Selecionando uma origem de entrada .....</i>	<i>22</i>
<i>Navegação e funcionalidades do menu .....</i>	<i>23</i>
<i>Árvore do Menu OSD .....</i>	<i>24</i>
<i>Exibe o menu de definições de imagem .....</i>	<i>32</i>
<i>Menu de exibição 3D .....</i>	<i>35</i>
<i>Mostrar o menu de formato .....</i>	<i>36</i>
<i>Mostrar menu de máscara de borda .....</i>	<i>38</i>
<i>Mostrar menu de zoom .....</i>	<i>38</i>
<i>Exibe o menu de image shift .....</i>	<i>39</i>
<i>Mostrar menu de auto trapézio .....</i>	<i>39</i>
<i>Mostrar menu de trapézio .....</i>	<i>39</i>
<i>Menu de áudio mudo .....</i>	<i>39</i>
<i>Menu do volume de áudio .....</i>	<i>39</i>
<i>Menu de configuração de projeção .....</i>	<i>40</i>

<i>Menu de configuração de tipo de tela</i> .....	40
<i>Menu de definições de potência</i> .....	40
<i>Menu de configuração de segurança</i> .....	41
<i>Configure o menu de configurações de link HDMI</i> .....	41
<i>Menu de configuração padrão de teste</i> .....	42
<i>Menu de configurações remotas</i> .....	42
<i>Menu de configuração de ID do Projetor</i> .....	42
<i>Menu de opções de configuração</i> .....	42
<i>Configurar reset de menu OSD</i> .....	43
<i>Menu LAN da rede</i> .....	44
<i>Menu de controle da rede</i> .....	45
<i>Menu de configurações de rede de configuração de controle</i> .....	46
<i>Menu Info</i> .....	52



## **MANUTENÇÃO ..... 53**

<i>Instalação e Limpeza do Filtro de Pó</i> .....	53
---	----

## **INFORMAÇÕES ADICIONAIS ..... 54**

<i>Resoluções compatíveis</i> .....	54
<i>Tamanho da imagem e distância de projeção</i> .....	57
<i>Dimensões do projetor e instalação da montagem do teto</i> .....	58
<i>Códigos do controle remoto 1 IR</i> .....	59
<i>Códigos do controle remoto 2 IR</i> .....	61
<i>Solução de problemas</i> .....	63
<i>Indicador de advertência</i> .....	65
<i>Especificações</i> .....	66

# SEGURANÇA

	O raio com ponta dentro de um triângulo equilátero serve para alertar o usuário da presença de "tensão perigosa" não isolada dentro do gabinete do produto, que pode ter intensidade suficiente para constituir um risco de choque elétrico às pessoas.
	O ponto de exclamação dentro de um triângulo equilátero é destinado a alertar o usuário da presença de instruções de manutenção e operação importantes (assistência técnica) na literatura que acompanha o aparelho.

Siga todos os avisos, precauções e manutenções recomendadas neste manual do usuário.

## Instruções importantes de segurança

- Não bloqueie nenhuma abertura de ventilação. Para garantir uma operação confiável do projetor e protegê-lo contra superaquecimento, coloque-o numa posição e local que não interfira com a ventilação adequada. Por exemplo, não coloque o projetor sobre uma cama, um sofá, etc. Não o coloque num lugar fechado, como uma estante de livros ou num gabinete que possa impedir o fluxo do ar através das aberturas de ventilação.
- Para reduzir o risco de incêndio e/ou choque elétrico, não exponha o projetor à chuva ou umidade. Não instale próximo a fontes de calor, como radiadores, aquecedores, fornos, ou outros aparelhos tais como amplificadores que produzam calor.
- Não deixe objetos ou líquidos entrarem no projetor. Eles podem tocar nos pontos perigosos de tensão e causar curto circuito em peças que podem resultar em incêndio ou choque elétrico.
- Não use sob as seguintes condições:
  - Ambientes extremamente quentes, frios ou úmidos.
    - (i) Certifique-se de que a temperatura ambiente esteja dentro de 5°C a 40°C.
    - (ii) Umidade relativa do ar é de 10% a 85%.
  - Em áreas sujeitas a poeira e sujeira excessivas.
  - Próximo de qualquer aparelho que gere um forte campo magnético.
  - Sob a luz solar direta.
- Não use a unidade se ela tiver sido fisicamente danificada ou abusada. Dano físico /uso indevido poderia ser (mas não se limitam a isso):
  - A unidade foi derrubada.
  - O cabo de alimentação ou o plugue foram danificados.
  - Líquido foi derrubado no projetor.
  - O produto foi exposto à chuva ou água.
  - Algo caiu no projetor ou algo está solto por dentro.
- Não colocar o projetor em uma superfície instável. O projetor pode cair resultando em ferimentos ou o projetor pode ser danificados.
- Não bloqueie a luz que sai da lente do projetor quando em operação. A luz vai aquecer o objeto e pode derreter, causar queimaduras ou iniciar um incêndio.
- Não abra nem desmonte o projetor porque isso pode causar choque elétrico.
- Não tente consertar a unidade por si mesmo. A abertura ou remoção das tampas pode expô-lo a tensões perigosas e outros riscos. Favor procurar a Optoma antes de enviar a unidade para reparo.
- Veja as marcas de segurança no gabinete do produto.
- A unidade deve apenas ser reparada por pessoal de serviço autorizado.
- Use somente acessórios especificados pelo fabricante.
- Não olhe para direto para a lente do projetor durante a operação. A luz brilho pode ferir os olhos.
- Este projetor detectará a vida útil da própria lâmpada.



- Antes de desligar o projetor, certifique-se de que o ciclo de arrefecimento tenha sido completado. Espere o projetor esfriar por 90 segundos.
- Desligue e retire o plugue de alimentação elétrica da tomada de CA antes de limpar o produto.
- Use um tecido suave seco com detergente diluído para limpar a caixa do vídeo. Não use produtos de limpeza abrasivos, ceras ou solventes para limpar a unidade.
- Retire o plugue de alimentação elétrica da tomada CA se o produto não for usado por um longo período.
- Não instale o projetor em locais onde possa estar sujeito a vibrações ou choques.
- Não toque na lente com as mãos nuas.
- Remova a bateria/pilhas do controle remoto antes do armazenamento. Se a bateria/baterias forem deixadas no controle remoto por longos períodos, elas podem vazarem.
- Não utilize nem guarde o projetor em locais onde a fumaça de óleo ou cigarros pode estar presente, pois pode afetar negativamente a qualidade do desempenho do projetor.
- Por favor, siga a orientação de instalação correta do projetor pois a instalação não padrão pode afetar o desempenho do projetor.
- Use um filtro de linha e ou estabilizador. Como falta de energia e as quedas de tensão podem DESTRUIR os dispositivos.

## Informações de Segurança de Radiação Laser

- Este produto é classificado como PRODUTO LASER CLASSE 1 - GRUPO DE RISCO 2 de IEC60825-1:2014 e atende também com 21 CFR 1040.10 e 1040.11 como um Grupo de Risco 2, LIP (Projetor Iluminado a Laser) como definido no IEC 62471-5:Ed.1.0. Para mais informações, veja o Aviso Laser Nº 57, com data de 8 de maio de 2019.

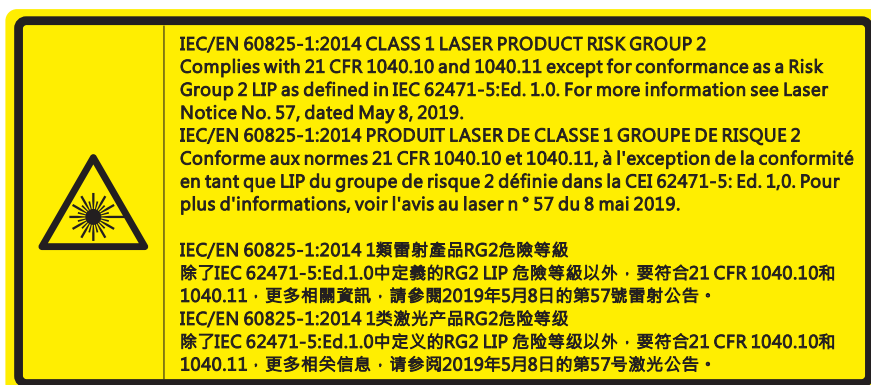

- Como com qualquer fonte luminosa, não olhe fixamente para o feixe direto, RG2 IEC 62471-5:2015.
- Este projeto é um produto laser classe 1 do IEC/EN 60825-1:2014 e grupo de risco 2 com os requisitos de IEC 62471-5:2015.
- Instruções adicionais para supervisionar as crianças, não olhar fixamente e não usar acessórios óticos.
- É dado um aviso para supervisionar as crianças e nunca deixá-los olharem para os feixes do projetor a alguma distância do projetor.
- É dado um aviso para ter cuidado ao usar o controle remoto para ligar o projetor enquanto estiver em frente das lentes de projeção.
- É dado um aviso para que o usuário evite o uso de acessórios óticos como binóculos ou telescópios dentro do feixe.

- Quando ligar o projetor, certifique-se que ninguém dentro do intervalo de projeção esteja olhando para as lentes.
- Mantenha quaisquer itens (lupas etc.) longe do caminho da luz do projetor. O caminho da luz sendo projetada da lente é extenso, assim qualquer tipo de objeto anormal que possa redirecionar a luz vinda da lente pode causar um resultado imprevisível como incêndio ou ferimento aos olhos.
- Qualquer operação ou ajuste não instruído especificamente pelo guia do usuário cria o risco de exposições perigosas à radiação a laser.
- Não abra ou desmonte o projeto porque isto pode causar danos pela exposição da radiação laser.
- Não olhe fixamente no feixe quando o projetor estiver ligado. O brilho da luz pode causar danos permanentes nos olhos.

Sem seguir o controle, os procedimentos de ajuste ou operação podem causar danos através da exposição à radiação a laser.

## Direitos Autorais

Esta publicação, incluindo todas as fotografias, ilustrações e software, está protegida por leis internacionais de direitos autorais, com todos os direitos reservados. Nem este manual, nem nenhuma parte do material aqui contido, pode ser reproduzido sem o consentimento por escrito do autor.

© Copyright 2021

## Aviso Legal

As informações neste documento estão sujeitas a mudança sem aviso. O fabricante não faz representações nem garantias a respeito do conteúdo deste instrumento e especificamente avisa que quaisquer garantias implícitas de comercialidade ou adequação para propósito particular. O fabricante se reserva o direito de revisar esta publicação e fazer alterações de tempos em tempos no conteúdo deste sem a obrigação de notificar qualquer pessoa de tal revisão ou mudanças.

## Reconhecimento de Marca Registrada

Kensington é uma marca registrada dos EUA da ACCO Brand Corporation com registros emitidos e aplicativos pendentes em outros países em todo o mundo.

HDMI, a Logomarca HDMI, e Interface Multimídia de Alta Definição são marcas registradas ou marcas comerciais registradas da HDMI Licensing LLC nos Estados Unidos e outros países.

DLP®, Link DLP e logotipo DLP são marcas de comércio registradas da Texas Instruments and BrilliantColor™ que é uma marca de comércio da Texas Instruments.

Todos os outros nomes de produto usados neste manual são propriedade de seus respectivos proprietários e são Reconhecidos.

## FCC

Este dispositivo foi testado e está em conformidade com os limites de um dispositivo digital Classe B, de acordo com a Parte 15 das Normas da FCC. Estes limites foram estipulados para oferecer proteção razoável contra interferência prejudicial numa instalação residencial. Este dispositivo gera, usa e pode irradiar energia de radiofrequência e, se não for instalado e usado de acordo com as instruções, poderá causar interferência prejudicial às radiocomunicações.

Entretanto, não há qualquer garantia de que a interferência não ocorrerá numa instalação em particular. Se este dispositivo causar interferência prejudicial à recepção de rádio ou televisão, o que pode ser determinado desligando e ligando o dispositivo, o usuário deverá tentar corrigir a interferência tomando uma ou mais das seguintes medidas:

- Reorientar ou desloque a antena receptora.
- Aumente a distância entre o dispositivo e o receptor.
- Conecte o dispositivo a uma tomada num circuito diferente daquele ao qual o receptor está conectado.
- Consultar o revendedor ou um técnico especializado em rádio/televisão para obter ajuda.

### **Aviso: Cabos blindados**

Todas as conexões a outros dispositivos computacionais devem ser feitas com cabos blindados para manter a conformidade com as normas da FCC.

### **Cuidado**

Alterações ou modificações não expressamente aprovadas pelo fabricante podem anular a autoridade do usuário, que é oferecida pela Federal Communications Commission, para operar este projetor.

## Condições de Operação

Este dispositivo está em conformidade com a Parte 15 das Normas FCC. A operação está sujeita a estas duas condições:

1. Este dispositivo não pode provocar interferência prejudicial e
2. Este dispositivo deve aceitar qualquer interferência recebida incluindo aquela que pode causar operação indesejável.

## Aviso: Usuários canadenses

Este dispositivo digital Classe B está em conformidade com a norma canadense ICES-003.

Remarque à l'intention des utilisateurs canadiens

Cet appareil numérique de la classe B est conforme à la norme NMB-003 du Canada.

## Declaração de conformidade para os países da UE

- Diretriz EMC 2014/30/UE (incluindo alterações)
- Diretiva de baixa tensão 2014/35/UE
- RED 2014/53/UE (se o produto tem a função RF)

## WEEE



### Instruções de eliminação

Não jogue este dispositivo eletrônico no lixo. Para minimizar a poluição e garantir a máxima proteção do meio ambiente, recicle-o.

## Limpeza das lentes

- Antes de limpar as lentes, certifique-se de desligar o projetor e retirar o cabo de força da tomada para permitir que ele seja resfriado completamente.
- Use um tanque de ar comprimido para remover a poeira.

Use um pano especial para as lentes de limpeza e limpe delicadamente as lentes. Não toque nas lentes com seus dedos.

- Não use detergentes alcalinos/ácidos ou solventes voláteis como álcool para a limpeza das lentes. Se as lentes forem danificadas devido ao processo de limpeza, isto não será coberto pela garantia.



Aviso: Não use um spray que contenha gases inflamáveis para remover a poeira ou sujeira das lentes. Isto pode causar um incêndio devido ao calor excessivo dentro do projetor.



Aviso: Não limpe as lentes se o projetor estiver aquecendo, pois pode fazer com que o filme da superfície das lentes solte.



Aviso: Não limpe ou toque as lentes com um objeto duro.

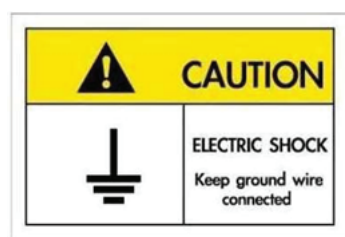

Para evitar choque elétrico, a unidade e seus periféricos devem ser ligados à terra adequadamente (aterrados).

# INTRODUÇÃO

Obrigado por adquirir o projetor a laser Optoma. Para a lista completa de recursos, visite a página de produtos no nosso site da web, onde encontrará documentação e informações adicionais, assim como as Perguntas Frequentes.

## Visão geral da embalagem

Retire cuidadosamente e verifique se você tem os itens listados abaixo sob acessórios padrão. Alguns dos itens em acessórios opcionais podem não estar disponíveis, dependendo do modelo, especificação e sua região de compra. Por favor, verifique com o local de compra. Alguns acessórios podem variar de região para região.

O cartão de garantia só é fornecido em algumas regiões específicas. Consulte seu revendedor para informações detalhadas.

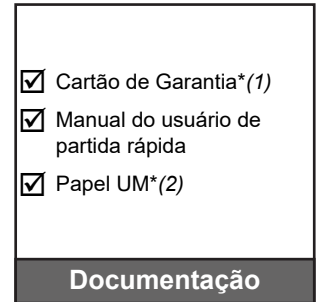
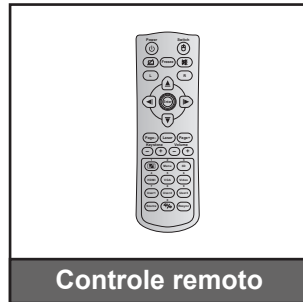
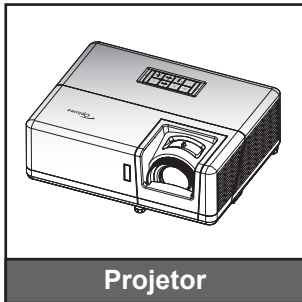

### Nota:

- O controle remoto é enviado com baterias.
- \*(1) Para informações da garantia europeia, por favor, visite [www.optoma.com](http://www.optoma.com).
- \*(2) Disponível apenas para a região da Ásia.

## Acessórios Padrão

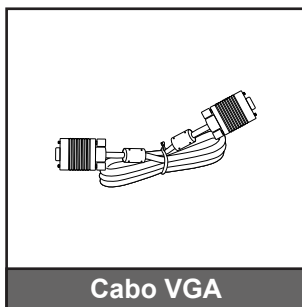

## Acessórios opcionais

**Nota:** Os acessórios variam dependendo do modelo, especificação e região. Alguns acessórios opcionais podem estar disponíveis para compra nas regiões selecionadas. Visite o nosso site da web para ver mais detalhes relativos aos acessórios incluídos.

# INTRODUÇÃO

## Visão geral do produto

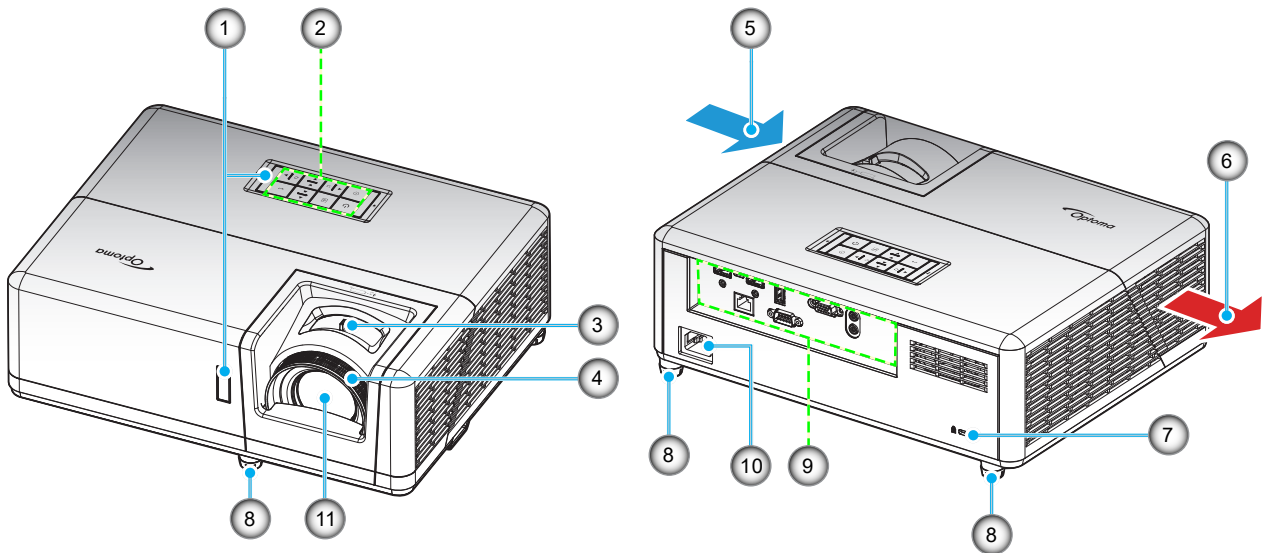

### Nota:

- Não bloqueie a entrada do projetor e as saídas de exaustão.
- Ao operar o projetor em um espaço fechado, deixe pelo menos 30 cm de área livre ao redor das ventilações de admissão e de exaustão.

Nº.	Item	Nº.	Item
1.	Receptor de infravermelho	7.	Porta para trava Kensington™
2.	Teclado	8.	Pés de ajuste de inclinação
3.	Alavanca de zoom	9.	Entrada / Saída
4.	Anel de foco	10.	Soquete de alimentação
5.	Ventilação (entrada)	11.	Lente
6.	Dutos de ventilação (saída)		

# INTRODUÇÃO

## Conexões

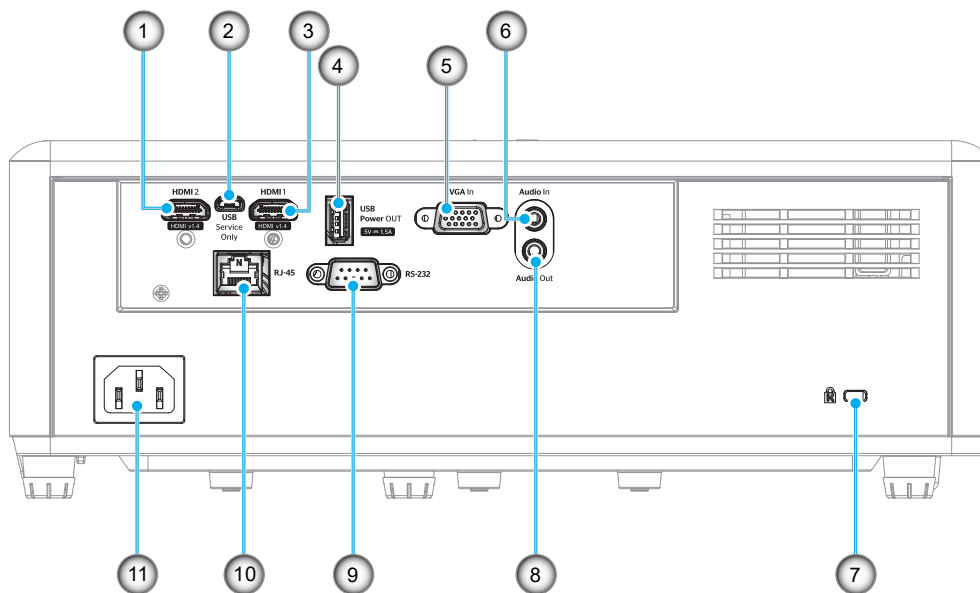

Nº.	Item	Nº.	Item
1.	Conector HDMI 2	7.	Porta para trava Kensington™
2.	Conector Micro USB	8.	Conector de Saída de Áudio
3.	Conector HDMI 1	9.	Conector RS-232
4.	Conector de saída de energia USB (5V=1,5A)	10.	Conector RJ-45
5.	Conector de Entrada VGA	11.	Soquete de alimentação
6.	Conector de entrada de Áudio		

# INTRODUÇÃO

## Teclado

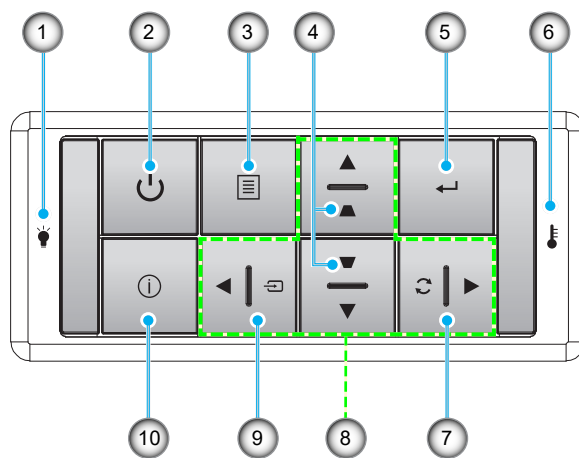

Nº.	Item	Nº.	Item
1.	LED da lâmpada	6.	LED de temperatura
2.	Força e LED de força	7.	Ressincronizar
3.	Menu	8.	Quatro teclas de seleção de direções
4.	Correção de distorção trapezoidal	9.	Fonte
5.	Enter	10.	Informações



# INTRODUÇÃO

## Controle remoto 1

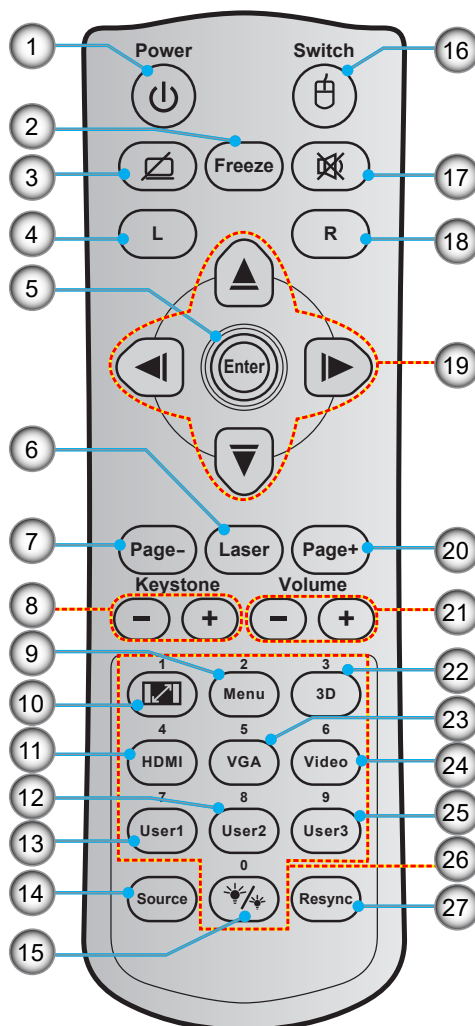

Nº.	Item	Nº.	Item
1.	Liga/desliga Energia	15.	Modo Luminoso
2.	Congelamento	16.	Mouse Ligado / Desligado
3.	Tela em branco / Áudio mudo	17.	Mudo
4.	Clique esquerdo do mouse	18.	Clique direito do mouse
5.	Enter	19.	Quatro teclas de seleção de direções
6.	Laser	20.	Page +
7.	Página -	21.	Volume - / +
8.	Trapézio + / -	22.	Menu 3D Ligado / Desligado
9.	Menu	23.	VGA
10.	Formato	24.	Vídeo (não suportado)
11.	HDMI	25.	Usuário 3 (Designável)
12.	Usuário 2 (Designável)	26.	Teclado numérico (0 - 9)
13.	Usuário 1 (Designável)	27.	Re-sincronizar
14.	Fonte		

### Nota:

- O controle remoto real pode variar dependendo da região.
- Algumas teclas podem não ter nenhuma função para os modelos que não oferecem suporte a esses recursos.

# INTRODUÇÃO

## Controle remoto 2

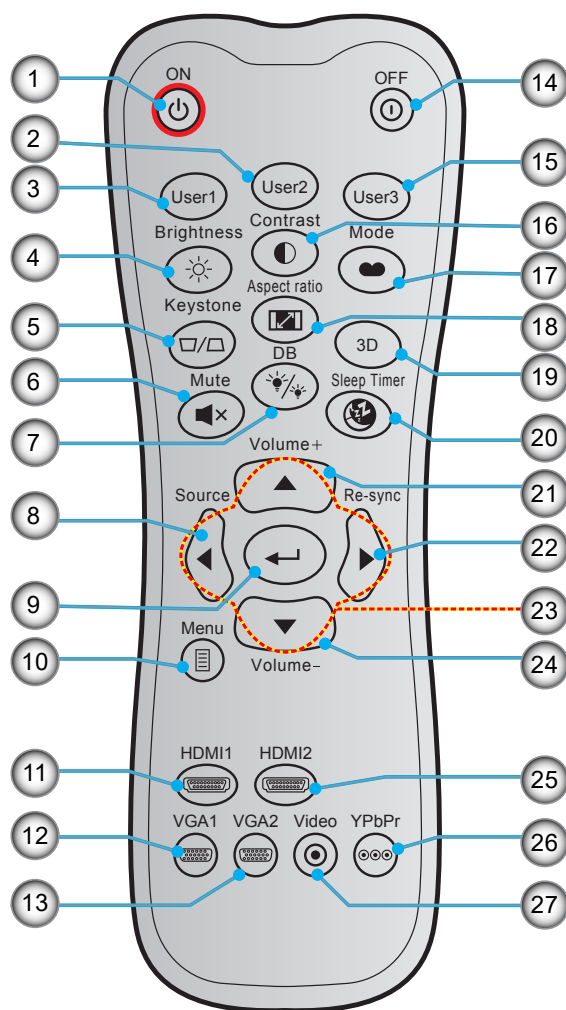

Nº.	Item	Nº.	Item
1.	Ligar	15.	Usuário 3 (Designável)
2.	Usuário 2 (Designável)	16.	Contraste
3.	Usuário 1 (Designável)	17.	Modo Display
4.	Luminosidade	18.	Formato
5.	Trapézio	19.	Menu 3D Ligado / Desligado
6.	Mudo	20.	Cronômetro
7.	DB (Dynamic Black)	21.	Volume +
8.	Fonte	22.	Ressincronizar
9.	Enter	23.	Quatro teclas de seleção de direções
10.	Menu	24.	Volume -
11.	HDMI1	25.	HDMI2
12.	VGA1	26.	YPbPr (não suportado)
13.	VGA2 (não suportado)	27.	Vídeo (não suportado)
14.	Desligar		

### Nota:

- O controle remoto real pode variar dependendo da região.
- Algumas teclas podem não ter nenhuma função para os modelos que não oferecem suporte a esses recursos.

# CONFIGURAÇÃO E INSTALAÇÃO

## Instalação do projetor

O projetor foi concebido para ser instalado em uma das quatro posições possíveis.

A disposição da sala ou as preferências pessoais irão ditar a posição de instalação. Leve em consideração o tamanho e a posição da tela, a localização da tomada elétrica adequada, assim como a localização e a distância entre o projetor e o resto do seu equipamento.

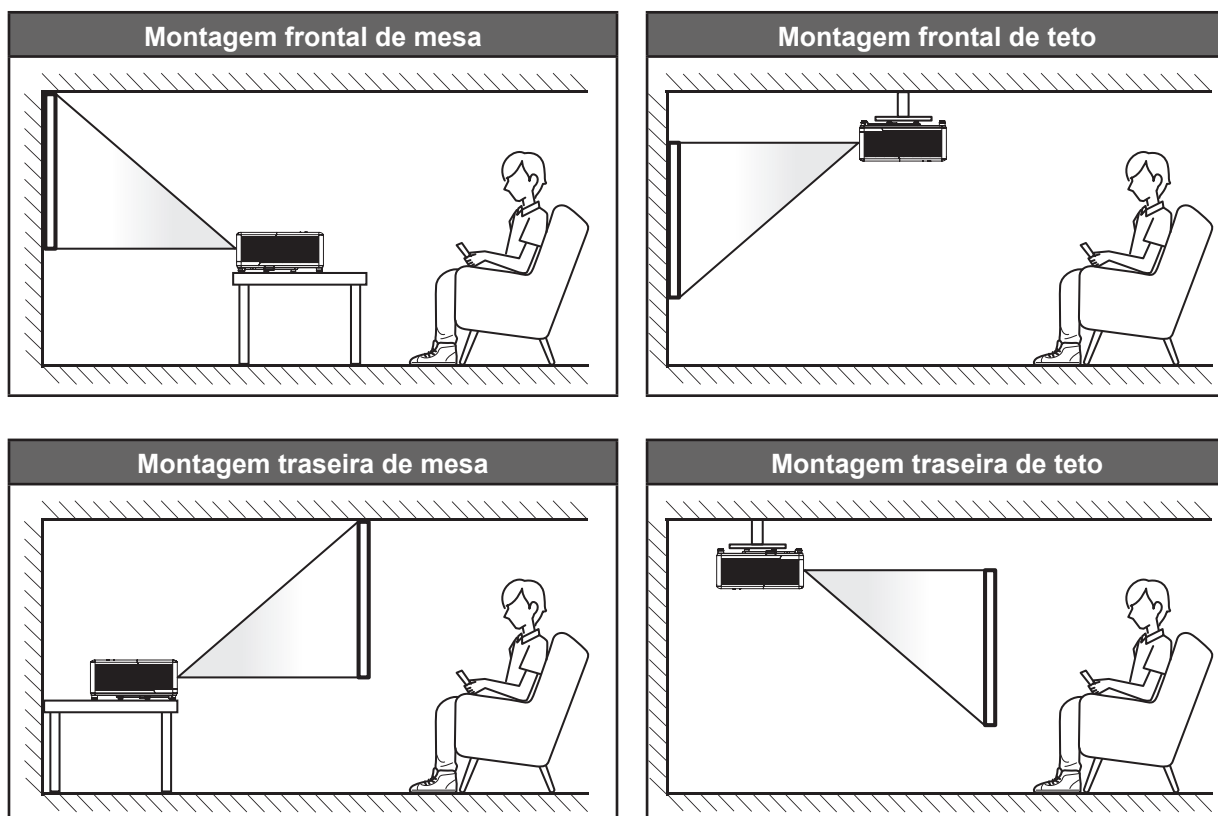

O projetor deve ser colocado em uma superfície plana e 90 graus / perpendiculares à tela.

- Como determinar a localização do projetor para um determinado tamanho de tela, consulte a tabela de distâncias na página 57.
- Para saber como determinar o tamanho da tela a uma determinada distância, consulte a tabela de distâncias na página 57.

**Nota:** Quanto mais longe o projetor é colocado da tela, mais a imagem projetada aumenta e compensação vertical também aumenta proporcionalmente.

# CONFIGURAÇÃO E INSTALAÇÃO

## Aviso de instalação de projetor

- Operação de orientação livre a 360°

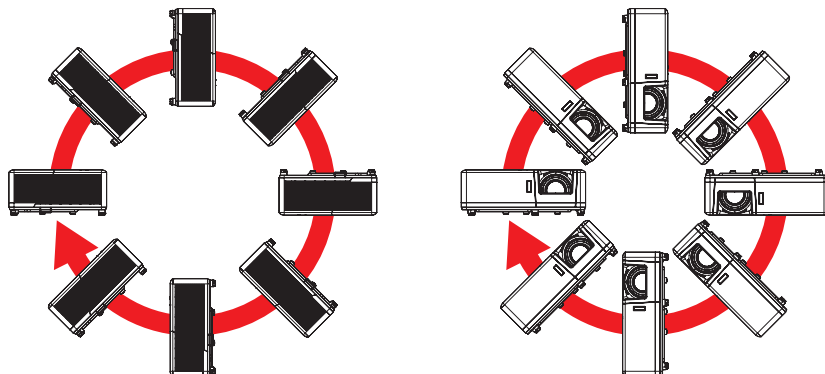

- Permita um vão de pelo menos de 30 cm em volta à abertura de ventilação.

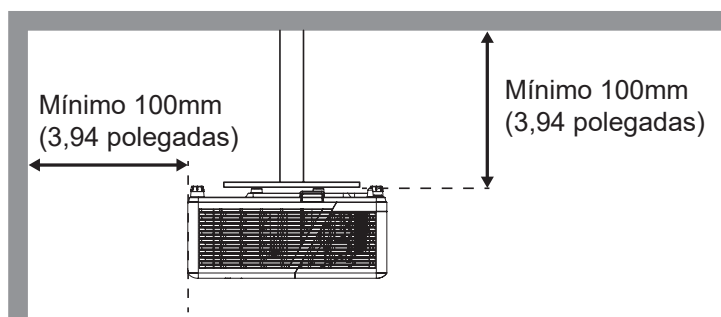
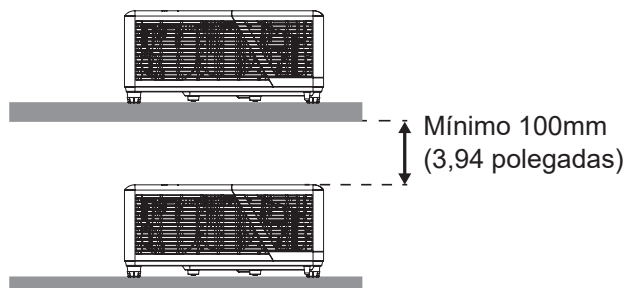
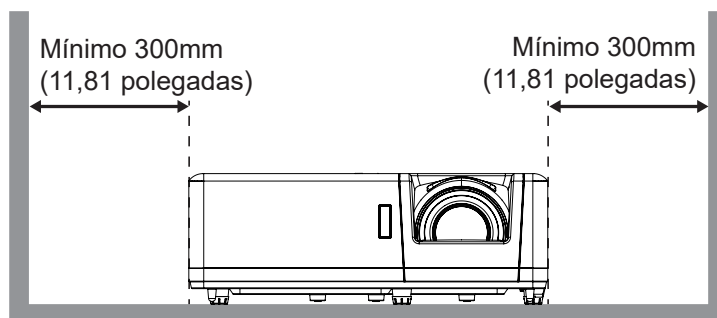
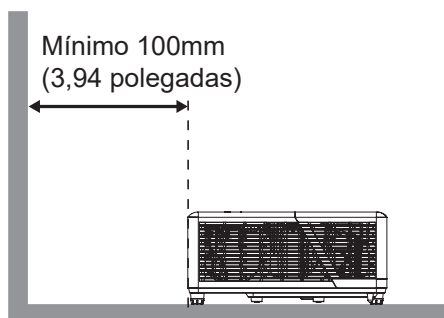

- Assegure que as aberturas de entrada não reciclam o ar quente da abertura de ventilação.
- Ao operar o projetor em um espaço fechado, certifique-se que a temperatura do ar circulando dentro do espaço não excede a temperatura de operação enquanto o projetor está funcionando e a entrada de ar e as aberturas de ventilação estão desobstruídas.
- Todos os espaços devem passar por uma avaliação térmica certificada para garantir que o projetor não recicle o ar de ventilação, pois isto pode fazer o dispositivo parar mesmo se a temperatura do ambiente estiver na variação de temperatura de operação aceitável.

# CONFIGURAÇÃO E INSTALAÇÃO

## Conectando fontes ao projetor

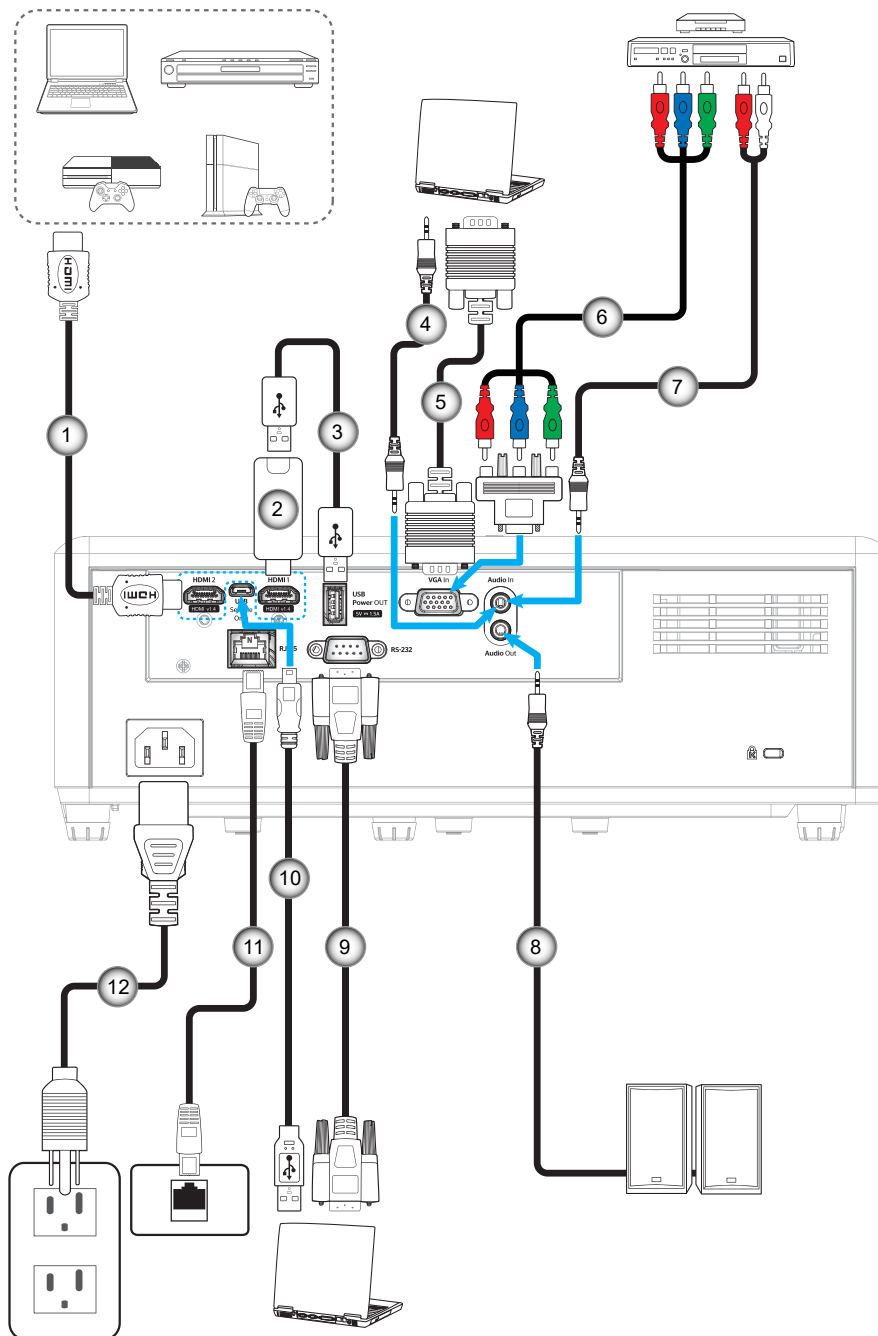

Nº.	Item	Nº.	Item
1.	Cabo HDMI	7.	Cabo de Entrada de Áudio
2.	Dongle HDMI	8.	Cabo de Saída de Áudio
3.	Cabo de Alimentação USB	9.	Cabo RS232
4.	Cabo de Entrada de Áudio	10.	Cabo USB
5.	Cabo de Entrada VGA	11.	Cabo RJ-45
6.	Cabo componente RCA	12.	Cabo de alimentação

**Nota:** Para garantir a melhor qualidade de imagem e evitar erros de conexão, recomenda-se o uso de cabos HDMI de Alta Velocidade ou Certificados Premium até 5 metros.

# CONFIGURAÇÃO E INSTALAÇÃO

## Ajuste da imagem projetada

### Altura da imagem

O projetor está equipado com pés de elevação para ajustar a altura da imagem.

1. Localize o pé ajustável que você deseja modificar na parte inferior do monitor.
2. Gire o pé ajustável no sentido horário ou anti-horário para elevar ou baixar o projetor.

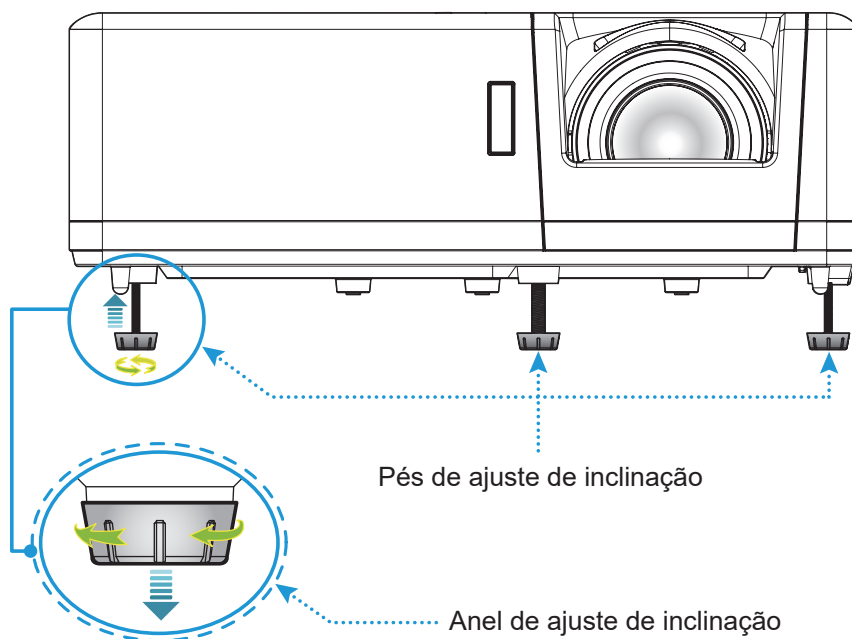

### Zoom e foco

- Para ajustar o tamanho da imagem, gire o botão de zoom no sentido horário ou anti-horário para aumentar ou diminuir o tamanho da imagem projetada.
- Para ajustar o foco, gire o anel de foco no sentido horário ou anti-horário até que a imagem fique nítida e legível.

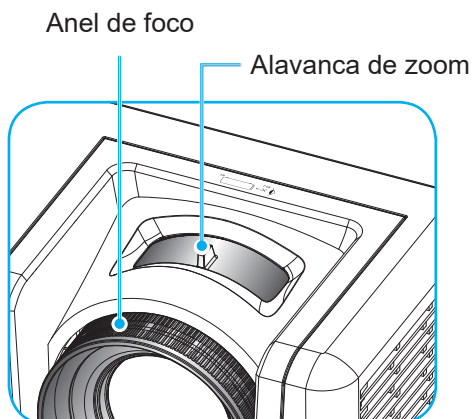

# CONFIGURAÇÃO E INSTALAÇÃO

## Configuração remota

### Instalando / recolocando as baterias

Duas pilhas tamanho AAA são fornecidas para o controle remoto.

1. Remova a tampa da bateria na traseira do controle remoto.
2. Insira pilhas AAA no compartimento da bateria, conforme ilustrado.
3. Substitua a tampa traseira do controle remoto.

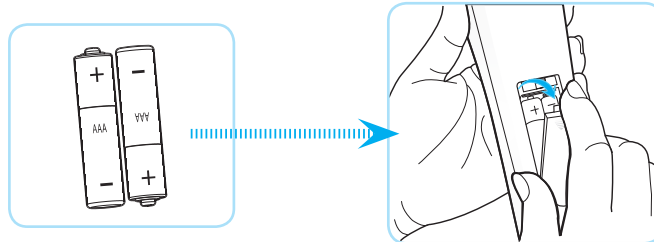

**Nota:** *Substitua somente com o mesmo tipo de baterias ou equivalente.*

### CUIDADO

O uso indevido de pilhas pode resultar em vazamento ou explosão. Certifique-se de seguir as instruções abaixo.

- Não misture pilhas de tipos diferentes. Diferentes tipos de pilhas têm características diferentes.
- Não misture pilhas novas e velhas. Misturar pilhas antigas e novas pode encurtar a vida útil das pilhas novas ou provocar vazamento químico nas pilhas antigas.
- Remova as pilhas tão logo estejam gastas. Produtos químicos que vazam das pilhas que entram em contato com a pele podem causar uma erupção cutânea. Se você encontrar algum vazamento químico, limpe cuidadosamente com um pano.
- As pilhas fornecidas com este produto podem ter uma expectativa de vida menor devido às condições de armazenagem.
- Se não for usar a unidade de controle remoto por um período de tempo extenso, remova as pilhas.
- Antes de se desfazer da pilha, você deve obedecer a legislação local ou do país.

# CONFIGURAÇÃO E INSTALAÇÃO

## Alcance efetivo

O sensor de controle remoto Infra-vermelho (IR) está localizado na parte superior e lados frontais do projetor. Certifique-se de segurar o controle remoto em um ângulo de 60 graus perpendicular ao sensor IR do controle remoto do projetor para funcionar corretamente. A distância entre o controle remoto e o sensor não deve ser maior que 12 metros (39,4 polegadas).

- Certifique-se de que não existem obstáculos entre o controle remoto e o sensor IR do projetor, que possa obstruir o feixe de infravermelhos.
- Verifique se o transmissor IR do controle remoto não está brilhando pela luz solar ou lâmpadas fluorescentes diretamente.
- Por favor mantenha o controle remoto longe de lâmpadas fluorescentes mais de 2 m ou o controle remoto pode ter mau funcionamento.
- Se o controle remoto estiver perto de lâmpadas fluorescentes tipo Inversoras, pode tornar-se ineficaz ao longo do tempo.
- Se o controle remoto e o projetor estão dentro de uma distância muito curta, o controle remoto pode se tornar ineficaz.
- Quando você apontar para a tela, a distância efetiva é inferior a 5 m do controle remoto para a tela e refletir o feixes IR de volta para o projetor. No entanto, o alcance efetivo pode mudar de acordo com telas.

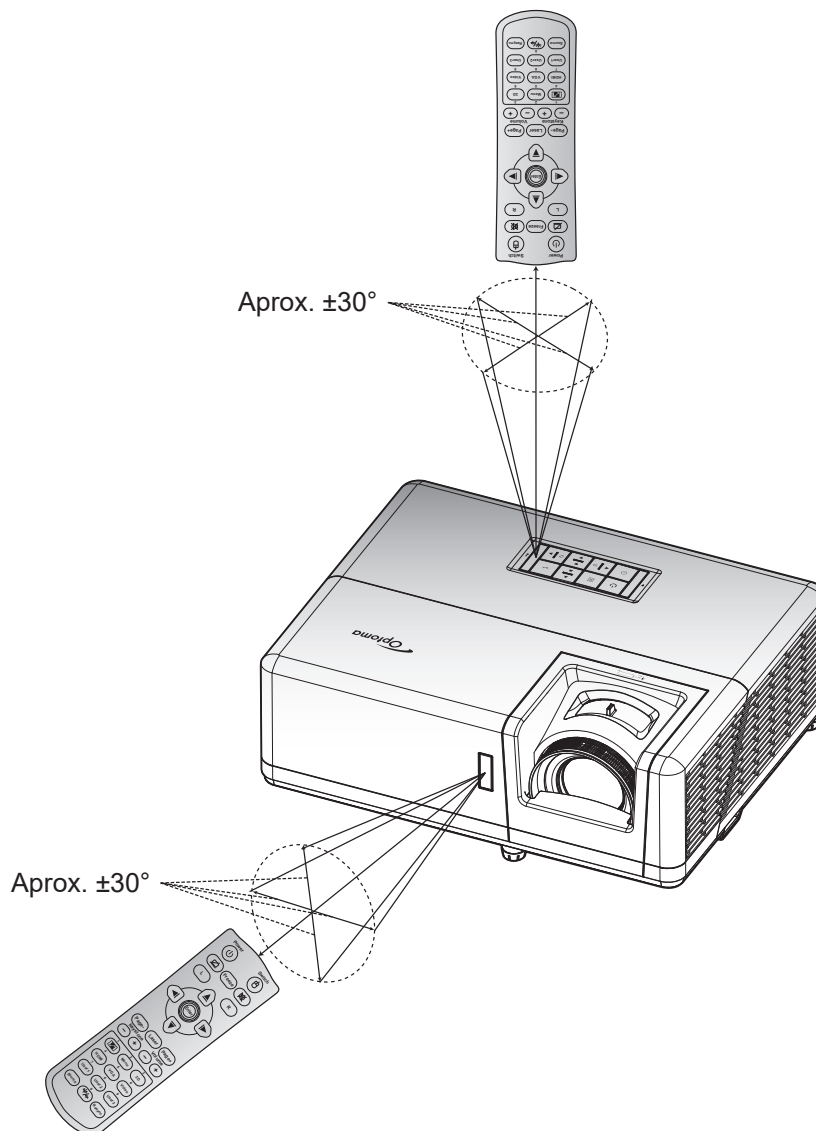



# USANDO O PROJETOR

## Ligar/Desligar o projetor

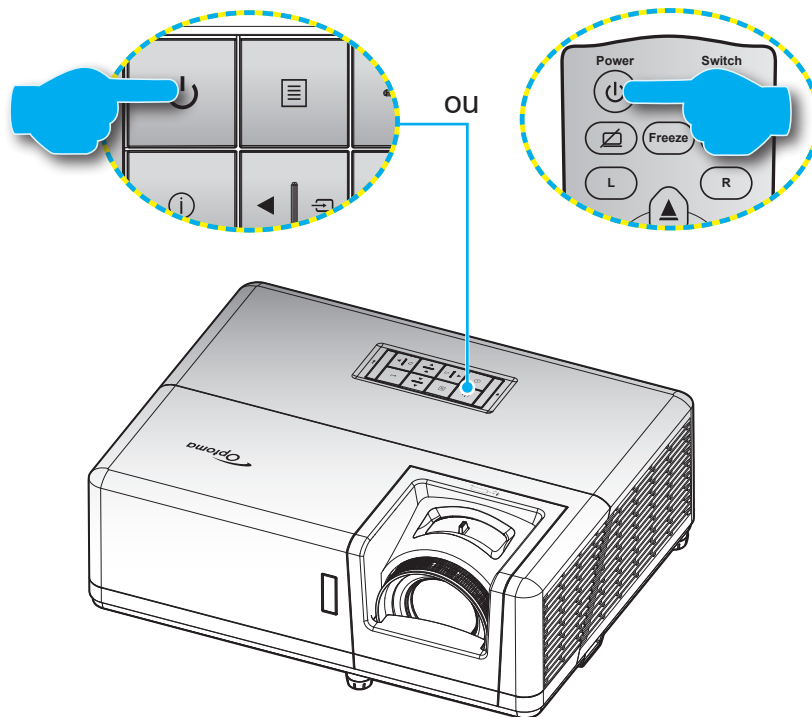

### Ligar

1. Conecte com segurança o cabo de alimentação e o cabo de sinal/fonte. Quando conectado, o LED de força ficará vermelho.
2. Ligue o projetor pressionando o  $\cup$  botão no teclado do projetor ou controle remoto.
3. Uma tela inicial será visualizada em aproximadamente 10 segundos e o LED de força irá piscar em azul.

**Nota:** A primeira vez que o projetor for ligado, você será solicitado a selecionar o idioma preferido, orientação de projeção e outras configurações.

### Desligar

1. Desligue o projetor pressionando o  $\cup$  ou no teclado do projetor ou no controle remoto.
2. A seguinte mensagem será exibida:

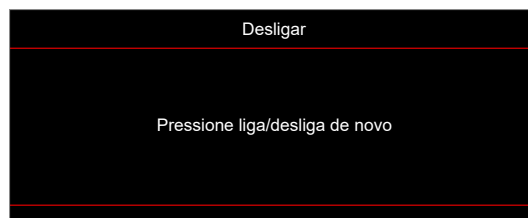

3. Pressione o botão  $\cup$  novamente para confirmar do contrário a mensagem desaparecerá após 15 segundos. Quando você pressionar o botão  $\cup$  a segunda vez, o projetor vai desligar.
4. Os ventiladores continuarão a operar por aproximadamente 10 segundos e o ciclo de resfriamento e o LED de força piscarão em azul. Quando o LED de Energia ficar vermelho sólido, isto indicará que o projetor entrou no modo de espera. Se quiser deseja religar o projetor, deverá esperar até que tenha concluído o ciclo de arrefecimento e tenha entrado no modo de espera. Quando o projetor estiver no modo de espera, simplesmente pressione o  $\cup$  botão novamente para ligar o projetor.
5. Desconecte o cabo de alimentação da tomada elétrica e do projetor.

**Nota:** Não é recomendável que o projetor seja ligado logo após um procedimento de desligamento.

# CONFIGURAÇÃO E INSTALAÇÃO

## Selecionando uma origem de entrada

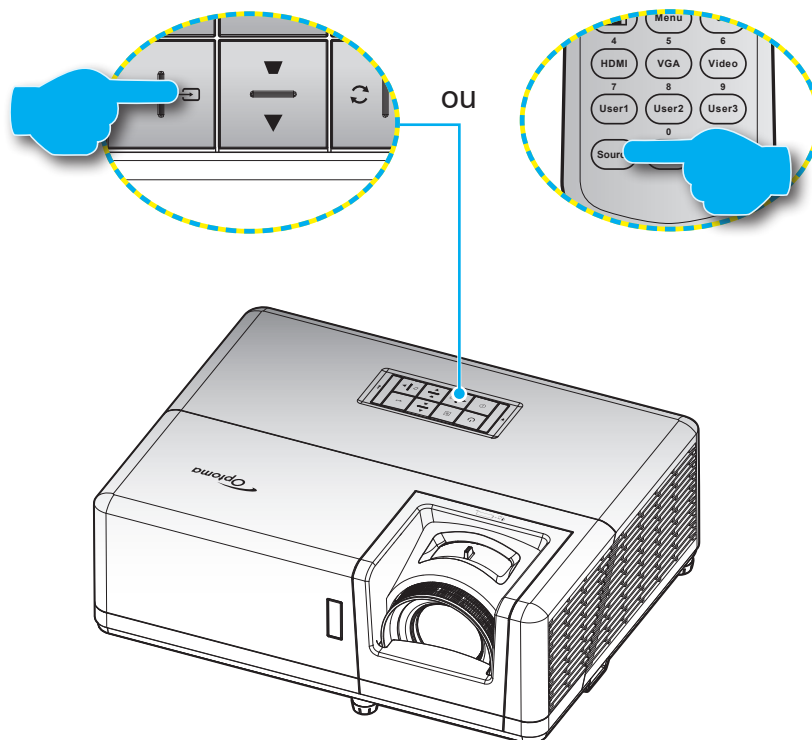

Ligue a sua fonte conectada que deseja exibir na tela (computador, laptop, reproduzidor de vídeo, etc.). O projetor detectará a fonte automaticamente. Se várias fontes estiverem conectadas, pressione o  botão no teclado do projetor ou no botão **Fonte** no controle remoto para selecionar a entrada desejada.



# CONFIGURAÇÃO E INSTALAÇÃO

## Navegação e funcionalidades do menu

O projetor tem menus multilingües de exibição em tela (OSD) que permitem ajustar a imagem e alterar uma variedade de configurações. O projetor detectará a fonte automaticamente.

1. Para abrir o menu OSD, pressione o  botão no teclado do projetor ou no botão **Menu** no controle remoto.
2. Quando o OSD for exibido, use as teclas **▲▼** para selecionar um item no menu principal. Enquanto é feita a seleção em uma página em particular, pressione o botão **←** no teclado do projetor ou o botão **Enter** no controle remoto para entrar no submenu.
3. Use as teclas **◀▶** para selecionar o item desejado no submenu e depois pressione o botão **←** ou **Enter** para ver os ajustes posteriores. Ajustar as configurações usando as teclas **◀▶**.
4. Selecionar o próximo item a ser ajustado no submenu e ajuste conforme descrito acima.
5. Pressione o botão **←** ou **Enter** para confirmar e a tela voltará para o menu principal.
6. Para sair, pressione o botão  ou **Menu** novamente. O menu OSD será fechado e o projetor salvará automaticamente as novas configurações.

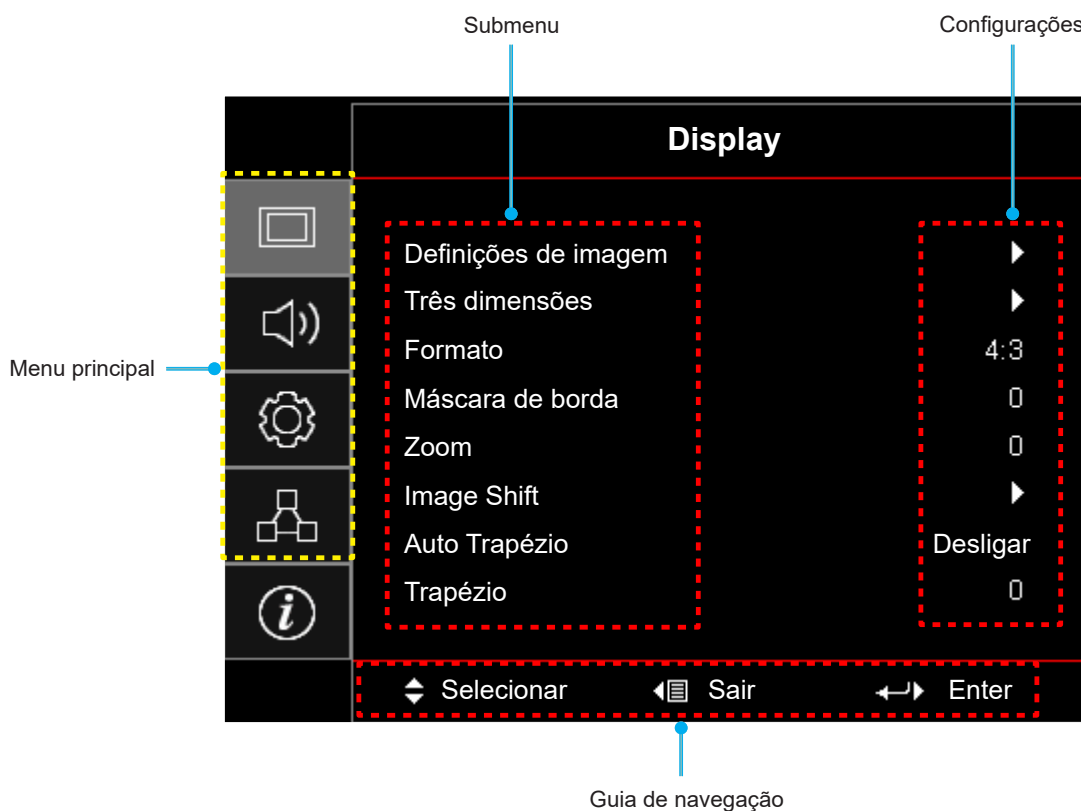

# CONFIGURAÇÃO E INSTALAÇÃO

## Árvore do Menu OSD



**Nota:** Os recursos e itens da árvore de menu OSD estão sujeitos aos modelos e região. A Optoma se reserva o direito de adicionar ou remover itens para melhorar o desempenho do produto sem qualquer aviso.

Menu principal	Submenu	Sub Menu 2	Sub Menu 3	Sub Menu 4	Valores	
Display	Definições de imagem	Modo Display			Apresentação	
					Brilho	
					Cinema	
					Jogo	
					sRGB	
					DICOM SIM.	
					Utilizador	
					Três dimensões	
		cor da parede				Desligar [Padrão]
						Quadro negro
						luz amarela
						luz verde
						luz azul
						cor-de-rosa
						Cinza
		Luminosidade				-50 ~ 50
		Contraste				-50 ~ 50
		Nitidez				1 ~ 15
		Cor				-50 ~ 50
		Tonalidade				-50 ~ 50
		Gamma	Filme			
			Vídeo			
			Gráficos			
			Padrão(2.2)			
			1.8			
			2.0			
			2.4			
			2.6			
			Três dimensões			
			Quadro negro			
			DICOM SIM.			
		Config. de cores	BrilliantColor™			
Temperatura de Cor					Quente	
					Padrão	
					Frio	
					Frio	





# CONFIGURAÇÃO E INSTALAÇÃO

Menu principal	Submenu	Sub Menu 2	Sub Menu 3	Sub Menu 4	Valores
Display	Definições de imagem	Config. de cores	Combinação de Cores	Cor	Vermelho [Padrão]
					Verde
					Azul
					Ciano
					Amarelo
					Magenta
					Branco(*)
				Matiz/R(*)	-50 ~ 50 [padrão: 0]
				Saturação/G(*)	-50 ~ 50 [padrão: 0]
				Ganho/B(*)	-50 ~ 50 [padrão: 0]
			Reset	Cancelar [Padrão]	
				Sim	
			Sair		
			RGB Ganho/Parcial	Ganho de cor Vermelho	-50 ~ 50
				Ganho de cor Verde	-50 ~ 50
		Ganho de cor Azul		-50 ~ 50	
		Vermelho Parcial		-50 ~ 50	
		Verde Parcial		-50 ~ 50	
		Azul Parcial		-50 ~ 50	
		Reset		Cancelar [Padrão]	
				Sim	
		Sair			
		Espaço de cor [Entrada não HDMI]		Auto [Padrão]	
				RGB	
				YUV	
		Espaço de cor [Entrada HDMI]		Auto [Padrão]	
				RGB(0~255)	
				RGB(16~235)	
				YUV	
		Sinal	Automatic		Desligar
					Ligar [Padrão]
			Frequência		-10 ~ 10 (depende do sinal) [Padrão: 0]
			Fase		0~31 (depende do sinal) [Padrão: 0]
Posição horizontal			-5 ~ 5 (depende do sinal) [Padrão: 0]		
Posição vertical		-5 ~ 5 (depende do sinal) [Padrão: 0]			
Modo Luminoso			DynamicBlack		
			Eco.		
			Força constante (Power = 100%/ 95%/ 90%/ 85%/ 80%/ 75%/ 70%/ 65%/ 60%/ 55%/ 50%)		
			Luminância constante (Power = 85%/80%/75%/ 70%)		

# CONFIGURAÇÃO E INSTALAÇÃO

Menu principal	Submenu	Sub Menu 2	Sub Menu 3	Sub Menu 4	Valores	
Display	Definições de imagem	Reset				
	Três dimensões	Modo 3D			Desligar	
					Ligar [Padrão]	
		Tecn. 3D			Link DLP [Padrão]	
					Sincronização 3D	
		3D->2D			Três dimensões [Padrão]	
					L	
					R	
		Formato 3D			Auto [Padrão]	
					SBS	
					Cima e Baixo	
					Sequencia de Imagens	
					Compactação de imagens	
		Inverter Sinc.3D			Ligar	
				Desligar [Padrão]		
	Reset			Cancelar		
				Sim		
	Formato				4:3	
					16:9	
					16:10	
					Alongamento em V	
					Nativo	
					Auto	
	Máscara de borda				0 ~ 10 [padrão: 0]	
	Zoom				-5 ~ 25 [padrão: 0]	
	Image Shift	H 				-100 ~ 100 [padrão: 0]
		V 				-100 ~ 100 [padrão: 0]
Auto Trapézio					Desligar	
					Ligar [Padrão]	
Trapézio					-40 ~ 40 [padrão: 0]	
Áudio	Mudo				Desligar [Padrão]	
					Ligar	
	Volume					0 ~ 10 [padrão: 5]

# CONFIGURAÇÃO E INSTALAÇÃO

Menu principal	Submenu	Sub Menu 2	Sub Menu 3	Sub Menu 4	Valores		
Configuração	Direcção de Projecção				Frente al  [Padrão]		
					Traseira 		
					Teto-topo 		
					Trás-topo 		
	Tipo de tela					16:9	
						16:10 [Padrão]	
	Definições de potência	Ligar directamente				Desligar [Padrão]	
						Ligar	
		Sinal Ligado				Desligar [Padrão]	
						Ligar	
		Desligar Auto. (min)				0 ~ 180 (incremento de 5 min) [padrão: 20]	
		Cronómetro (min)				0 ~ 990 (incremento de 30 min) [padrão: 0]	
			Sempre ligado				Não [Padrão]
							Sim
	Modo de Energia (Espera)					Ativar	
						Eco. [Padrão]	
	Alimentação USB (Espera)					Desligar [Padrão]	
						Ligar	
	Segurança	Segurança				Desligar	
						Ligar	
		Timer de segurança	Mês				
			Dia				
	Hora						
	Mudar Senha					[Padrão: 1234]	
	HDMI Link Settings	HDMI Link				Desligar [Padrão]	
						Ligar	
		Inclusive TV				Não [Padrão]	
						Sim	
		Power On Link				Mutual [Padrão]	
						PJ → Dispositivo	
	Power Off Link				Dispositivo → PJ		
					Desligar [Padrão]		
Modelo de teste					Ligar		
					Grelha verde		
					Grelha magenta		
					Grelha branca		
					Branco		
Ajustes remotos [depende do controle remoto]	Função IR				Desligar		
					Ligar [Padrão]		
					Desligar		

# CONFIGURAÇÃO E INSTALAÇÃO

Menu principal	Submenu	Sub Menu 2	Sub Menu 3	Sub Menu 4	Valores		
Configuração	Ajustes remotos [depende do controle remoto]	F1			Modelo de teste		
					Luminosidade		
					Contraste		
					Cronômetro [Padrão]		
					Combinação de Cores		
					Temperatura de Cor		
					Gamma		
					Direcção de Projecção		
			F2			Modelo de teste	
						Luminosidade	
						Contraste	
						Cronômetro	
						Combinação de Cores [Padrão]	
						Temperatura de Cor	
						Gamma	
						Direcção de Projecção	
			F3			Modelo de teste [Padrão]	
						Luminosidade	
						Contraste	
						Cronômetro	
						Combinação de Cores	
						Temperatura de Cor	
						Gamma	
						Direcção de Projecção	
		ID do Projetor				00 ~ 99	
		Opções	Lingua			Português [Padrão]	
							Deutsch
							Français
							Italiano
							Español
							Português
							Polski
							Nederlands
						Svenska	
						Norsk/Dansk	
						Suomi	
						ελληνικά	
						繁體中文	
						简体中文	
						日本語	
				<b>한국어</b>			



# CONFIGURAÇÃO E INSTALAÇÃO

Menu principal	Submenu	Sub Menu 2	Sub Menu 3	Sub Menu 4	Valores			
Configuração	Opções	Lingua			Русский			
					Magyar			
					Čeština			
					عربي			
					ไทย			
					Türkçe			
					فارسی			
					Tiếng Việt			
					Bahasa Indonesia			
					Română			
				Slovenčina				
		Menu Definições	Local do Menu				Superior esquerdo <input type="checkbox"/>	
							Superior direito <input type="checkbox"/>	
							Centro <input type="checkbox"/> [Padrão]	
							Inferior esquerdo <input type="checkbox"/>	
							Inferior direito <input type="checkbox"/>	
			Menu do temporizador					Desligar
								5 segundos
								10 segundos [Padrão]
			Auto Fonte					Desligar [Padrão]
								Ligar
		Origem de entrada					HDMI1	
							HDMI2	
							VGA	
		Nome de input	HDMI1				Padrão [Padrão]	
							Personalizado	
			HDMI2				Padrão [Padrão]	
							Personalizado	
			VGA				Padrão [Padrão]	
							Personalizado	
		Alta altitude					Desligar [Padrão]	
							Ligar	
		Display Mode Lock					Desligar [Padrão]	
					Ligar			
Chave segurança					Desligar [Padrão]			
					Ligar			
Esconder Informação					Desligar [Padrão]			
					Ligar			

# CONFIGURAÇÃO E INSTALAÇÃO

Menu principal	Submenu	Sub Menu 2	Sub Menu 3	Sub Menu 4	Valores
Configuração	Opções	Logotipo			Padrão [Padrão]
					Neutro
		Cor de fundo			Utilizador
					Nenhum
					Azul [Padrão]
					Vermelho
					Verde
					Cinza
	Reset	Reset OSD			Cancelar [Padrão]
					Sim
	Reset para configurações padrão			Cancelar [Padrão]	
				Sim	
Rede	LAN	Estado da rede			(apenas leitura)
		Endereço MAC			(apenas leitura)
		DHCP			Desligar [Padrão]
					Ligar
		Endereço IP			192.168.0.100 [Padrão]
		Máscara de sub-rede			255.255.255.0 [Padrão]
		Gateway			192.168.0.254 [Padrão]
		DNS			192.168.0.51 [Padrão]
	Reset				
	Control	Crestron			Desligar
					Ligar [Padrão] <b>Nota:</b> Porta 41794
		Extron			Desligar
					Ligar [Padrão] <b>Nota:</b> Porta 2023
		PJ Link			Desligar
					Ligar [Padrão] <b>Nota:</b> Porta 4352
		AMX Device Discovery			Desligar
					Ligar [Padrão] <b>Nota:</b> Porta 9131
		Telnet			Desligar
					Ligar [Padrão] <b>Nota:</b> Porta 23
		HTTP			Desligar
				Ligar [Padrão] <b>Nota:</b> Porta 80	

# CONFIGURAÇÃO E INSTALAÇÃO

Menu principal	Submenu	Sub Menu 2	Sub Menu 3	Sub Menu 4	Valores
Informações	Regulamentar				
	Número de Série				
	Fonte				
	Resolução				00x00
	Taxa de atualização				0,00Hz
	Modo Display				
	Modo de Energia (Espera)				
	Hora de fonte de luz				0 hr
	Estado da rede				
	Endereço IP				
	ID do Projetor				00 ~ 99
	Modo Luminoso				
	Versão FW	Sistema			
		LAN			
MCU					

# CONFIGURAÇÃO E INSTALAÇÃO

## Menu de visualização

### Exibe o menu de definições de imagem

#### Modo Display

Existem diversos modos de visualização predefinidos que você pode escolher para seguir sua visualização preferida. Cada modo foi submetido à sintonia fina pelo nosso time de cores especializado para garantir o desempenho superior de cor para uma ampla variação de conteúdo.

- **Apresentação:** Este modo está disponível para a maioria das necessidades apresentadas para os ambientes de negócios e educação.
- **Brilho:** Este modo está disponível para ambientes onde é exigido brilho extra-alto, assim como o uso do projetor em salas bem iluminadas.
- **Cinema:** Fornece o melhor balanceamento de detalhes e cores para assistir filmes.
- **Jogo:** Otimiza seu projetor para um contraste máximo e cores nítidas permitindo que você veja detalhes de sombras quando jogar vídeo-games.
- **sRGB:** Este modo reproduz a maioria das cores precisamente.
- **DICOM SIM.:** Este modo foi criado para a visualização de imagens em tons de cinza, perfeito para a visualização de raios-X e digitalizações durante o treinamento médico\*.  
**Nota:** \*Este projetor não é adequado para uso em diagnósticos médicos.
- **Utilizador:** Memoriza a configuração definida pelo usuário, dimensiona suas próprias definições de modo de visualização.
- **Três dimensões:** Definições otimizadas para ver o conteúdo 3D.  
**Nota:** Para sentir o efeito 3D, você precisará ter óculos 3D DLP Link compatíveis. Veja a seção 3D para mais informações.

#### cor da parede

Criado para ajustar as cores da imagem projetada ao projetá-la na parede sem uma tela. Cada modo foi submetido à sintonia fina pelo nosso time de cores especializado para garantir um desempenho superior de cor. Existem diversos modos de visualização predefinidos que você pode escolher para acompanhar a cor de sua parede. Selecione entre Desligar, Quadro negro, luz amarela, luz verde, luz azul, cor-de-rosa, e Cinza.

**Nota:** Para uma reprodução de cores precisa, recomenda-se o uso de uma tela.

#### Luminosidade

Ajusta o luminosidade da imagem.

#### Contraste

O contraste controla o grau de diferença entre as partes mais claras e mais escuras da imagem.

#### Nitidez

Ajusta a nitidez da imagem.

#### Cor

Ajuste uma imagem do vídeo de preto-e-branco até uma cor completamente saturada.

#### Tonalidade

Ajuste o equilíbrio das cores vermelho e verde.

# CONFIGURAÇÃO E INSTALAÇÃO

## Gamma

Configure o tipo de curva gama. Depois de completar a configuração inicial e o ajuste fino, utilize os passos do ajuste de gama para otimizar a saída de imagem.

- **Filme:** Para home theater.
- **Video:** Para fonte de vídeo ou TV.
- **Gráficos:** Para fonte PC / Foto.
- **Padrão(2.2):** Para configuração padronizada.
- **1.8 / 2.0 / 2.4 / 2.6:** Para fonte PC / Foto específica.

### **Nota:**

- *Estas opções só estão disponíveis se a função de modo 3D estiver desabilitada, o **cor da parede** ajuste não está definido em **Quadro negro**, e o **Modo Display** ajuste não está definido em **DICOM SIM.***
- *No modo 3D, o usuário só pode selecionar **Três dimensões** para o **Gamma** ajuste.*
- *Se o **cor da parede** ajuste é definido em **Quadro negro**, o usuário só pode selecionar **Quadro negro** para o **Gamma** ajuste.*
- *Se o **Modo Display** ajuste é definido em **DICOM SIM.**, o usuário só pode selecionar **DICOM SIM.** para o **Gamma** ajuste.*

## Config. de cores

Configurações de cor.

- **BrilliantColor™:** Este item ajustável utiliza um novo algoritmo de processamento de cores e otimizações de nível do sistema para proporcionar um luminosidade mais alto ao fornecer cores reais e mais vibrantes na imagem.
- **Temperatura de Cor:** Selecionar uma temperatura de cor de Quente, Padrão, Frio, ou Frio.
- **Combinação de Cores:** Selecionar as seguintes opções:
  - Cor: Ajuste o nível de vermelho, verde, preto, ciano, amarelo, magenta e branco da imagem.
  - Matiz/ R(vermelho)\*: Ajuste o equilíbrio das cores vermelho e verde.  
**Nota:** \*Se a definição **Cor** é feita para **Branco**, você pode ajustar a definição da cor vermelha.
  - Saturação/ G(verde)\*: Ajuste uma imagem do vídeo de preto-e-branco até uma cor completamente saturada.  
**Nota:** \*Se o **Cor** ajuste é definido em **Branco**, você pode ajustar a definição da cor verde.
  - Ganho/ B(azul)\*: Ajuste o luminosidade da imagem.  
**Nota:** \*Se o **Cor** ajuste é definido em **Branco**, você pode ajustar a definição da cor azul.
  - Reset: Voltar para as configurações padrão de fábrica dos ajustes de combinação de cores.
  - Sair: Sair do menu “Combinação de Cores”.
- **RGB Ganho/Parcial:** Estes ajustes permitem configurar o brilho (ganho) e contraste (tendência) de uma imagem.
  - Reset: Voltar para as configurações padrão de fábrica dos ajustes de RGB Ganho/Parcial.
  - Sair: Sair do menu “RGB Ganho/Parcial”.
- **Espaço de cor (entrada não-HDMI apenas):** Selecione um tipo de matriz de cor apropriado de seguinte: Auto, RGB ou YUV.
- **Espaço de cor (entrada HDMI apenas):** Selecione um tipo de matriz de cor apropriado de seguinte: Auto, RGB(0~255), RGB(16~235), e YUV.

# CONFIGURAÇÃO E INSTALAÇÃO

## Sinal

Ajuste as opções de sinal.

- **Automatic:** Configura automaticamente o sinal (os itens frequência e fase são acinzentados). Se automático estiver desativado, os itens frequência e fase aparecerão para sintonizar e salvar as configurações.
- **Frequência:** Altere a frequência dos dados de vídeo para que coincida com a frequência da placa gráfica do computador. Use esta função somente se a imagem parecer piscar verticalmente.
- **Fase:** Sincroniza o sinal de vídeo da exibição com a placa gráfica. Se a imagem parecer instável ou piscando, use esta função para corrigi-la.
- **Posição horizontal:** Ajusta a posição horizontal da imagem.
- **Posição vertical:** Ajusta a posição vertical da imagem.

**Nota:** *Este menu só está disponível se a origem de entrada for RGB/Componente.*

## Modo Luminoso

Ajuste as configurações do modo de brilho.

- **DynamicBlack:** Use para ajustar automaticamente o brilho da imagem de modo a proporcionar um ótimo desempenho de contraste.
- **Eco.:** Selecione "Eco." para reduzir o diodo de laser, o que reduzirá o consumo de energia e aumentará a vida útil do diodo de laser.
- **Força constante:** Escolha a porcentagem de força para o modo de luminosidade.
- **Luminância constante:** A Luminância constante varia a força da luminância LD, de modo que o brilho mantém a consistência com o tempo.

## Reset

Volta para as configurações padrão de fábrica para configurações de cor.

# CONFIGURAÇÃO E INSTALAÇÃO

## Menu de exibição 3D

### Nota:

- *Este projetor é um projetor pronto 3D com solução DLP-Link 3D.*
- *Por favor, certifique-se que seus óculos 3D são usados para o DLP-Link 3D antes de desfrutar de seu vídeo.*
- *Este projetor suporta 3D sequencia de imagens (passagem páginas) através das portas HDMI1/HDMI2/VGA.*
- *Para habilitar o modo 3D, a taxa de quadros de entrada deverá ser definida apenas a 60Hz, uma taxa de quadros inferior ou superior não é suportada.*
- *Para alcançar o melhor desempenho, é recomendada uma resolução de 1920x1080, por favor, note que a resolução 4K (3840x2160) não é suportada no modo 3D.*

### Modo 3D

Use esta opção para ativar ou desativar a função 3D.

- **Desligar:** Selecione “Desligar” para desligar o modo 3D.
- **Ligar:** Selecione “Ligar” para ligar o modo 3D.

### Tecn. 3D

Use essa opção para selecionar a tecnologia 3D.

- **Link DLP:** Selecionar para usar configurações otimizadas para os Óculos DLP 3D.
- **Sincronização 3D:** Selecione o uso de definições otimizadas para Vidros 3D polarizados, RF ou IR.

### 3D->2D

Use esta opção para especificar como o conteúdo 3D deve aparecer na tela.

- **Três dimensões:** Sinal 3D de visualização.
- **L (Esquerda):** Exibir o quadro esquerdo do conteúdo 3D.
- **R(Direita):** Exibir o quadro direito de conteúdo 3D.

### Formato 3D

Use esta opção para selecionar o conteúdo apropriado do formato 3D.

- **Auto:** Quando um sinal de identificação 3D é detectado, o formato 3D é selecionado automaticamente.
- **SBS:** Exibir sinal 3D em formato “Lado a lado”.
- **Cima e Baixo:** Exibir sinal 3D em formato “Cima e Baixo”.
- **Sequencia de Imagens:** Exibir sinal 3D em formato “Sequencia de Imagens”.
- **Compactação de imagens:** Exibir sinal 3D em formato “Compactação de imagens”.

### Inverter Sinc.3D

Use esta opção para ativar / desativar a função de sincronização inverter sinc.3D.

### Reset

Volte para as configurações padrão de fábrica das configurações 3D.

- **Cancelar:** Selecione para cancelar Redefinição.
- **Sim:** Selecione para voltar às configurações padrão de fábrica para 3D.

# CONFIGURAÇÃO E INSTALAÇÃO

## Mostrar o menu de formato

### Formato

Selecione o formato da imagem exibido entre as seguintes opções:

- **4:3:** Este formato é para fontes de entrada 4:3.
- **16:9:** Este formato é para fontes de entrada de 16:9, como HDTV e DVD otimizadas para TV widescreen.
- **16:10:** Este formato é para fontes de entrada 16:10, como laptops de tela larga.
- **Alongamento em V:** Este modo alonga uma imagem 2.35:1 verticalmente removendo as barras pretas.
- **Nativo:** Este formato exibe a imagem original sem qualquer redução.
- **Auto:** Seleciona automaticamente o formato de exibição apropriado.

### **Nota:**

- *Informações detalhadas sobre o modo Alongamento em V:*
  - *Alguns DVD's de formato caixa de correio não são aprimorados para TV's 16x9. Nesta situação, a imagem não aparecerá correta quando exibida no modo 16:9. Nesta situação, por favor, tente usar o modo 4:3 para visualizar o DVD. Se o conteúdo não for 4:3, haverá barras pretas ao redor da imagem em exibição de 16:9. Para este tipo de conteúdo, você pode usar o modo Alongamento em V para preencher a imagem na visualização 16:9.*
  - *Se você usa lentes anamórficas externas, este modo Alongamento em V também permite que você veja o conteúdo a 2.35:1 (inclui DVD Anamórfico e fonte de filme HDTV) que suporta que a largura anamórfica seja melhorada para uma visualização 16x9 em uma imagem com largura 2.35:1. Neste caso, não há barras pretas. A potência da fonte de luz e a resolução vertical são totalmente utilizadas.*
- *Para usar o formato superlargo, faça o seguinte:*
  - a) *Defina o formato de tela para 2,0:1.*
  - b) *Selecionar formato "SuperLargo".*
  - c) *Alinhe corretamente na tela a imagem do projetor.*



# CONFIGURAÇÃO E INSTALAÇÃO

Latência de entrada: Latência 1/2 HDMI = 32,9 ms @1080p@60Hz

## Tabela de escalonamento WXGA (tipo de tela de 16x10):

### Nota:

- Tipo de tela suportada 16:9 (1280x720), 16:10 (1280x800).
- Quando o tipo de tela é 16:9, o formato 16x10 se torna indisponível.
- Quando o tipo de tela é 16:10, o formato 16x9 se torna indisponível.
- Se você selecionar a opção auto então o modo display será também automaticamente alterado.

tela 16:10	480i/p	576i/p	1080i/p	720p	PC
4x3	Dimensão até 1066x800.				
16x10	Dimensão até 1280x800.				
Alongamento em V	Dimensão até 1280x960 em seguida, obtém a imagem central de 1280x800 para exibir.				
Nativo	1:1 mapeamento centrado.		1:1 mapeamento display 1280x800.	1280x720 centralizado.	1:1 mapeamento centrado.
Auto	- A origem de entrada será adaptada na área de visualização de 1280x800 e será mantida em sua formato original. - Se fonte for 4:3, o tipo de Tela será dimensionada para 1066x800. - Se fonte for 16:9, o tipo de Tela será dimensionada para 1280x720. - Se fonte for 15:9, o tipo de Tela será dimensionada para 1280x768. - Se fonte for 16:10, o tipo de Tela será redimensionada automaticamente para 1280x800.				

## Regra de auto mapeamento de WXGA (tipo de tela 16x10):

Auto	Resolução de entrada		Auto/Escala	
	Resolução H	Resolução V	1280	800
4:3	640	480	1066	800
	800	600	1066	800
	1024	768	1066	800
	1280	1024	1066	800
	1400	1050	1066	800
	1600	1200	1066	800
Laptop Largo	1280	720	1280	720
	1280	768	1280	768
	1280	800	1280	800
SDTV	720	576	1280	720
	720	480	1280	720
HDTV	1280	720	1280	720
	1920	1080	1280	720

# CONFIGURAÇÃO E INSTALAÇÃO

Tabela de escalonamento WXGA (tipo de tela de 16x9):

Tela 16:9	480i/p	576i/p	1080i/p	720p	PC
4x3	Dimensão até 960x720.				
16x9	Dimensão até 1280x720.				
Alongamento em V	Dimensão até 1280x960 em seguida, obtém a imagem central de 1280x720 para exibir.				
Nativo	1:1 mapeamento centrado.	1:1 mapeamento display 1280x720.	1280x720 centralizado.	1:1 mapeamento centrado.	
Auto	<ul style="list-style-type: none"><li>- Se este formato for selecionado, o tipo de tela se torna automaticamente 16:9 (1280x720).</li><li>- Se fonte for 4:3, o tipo de Tela será dimensionada para 960x720.</li><li>- Se fonte for 16:9, o tipo de Tela será dimensionada para 1280x720.</li><li>- Se fonte for 15:9, o tipo de Tela será dimensionada para 1200x720.</li><li>- Se fonte for 16:10, o tipo de Tela será redimensionada automaticamente para 1152x720.</li></ul>				

Regra de auto mapeamento de WXGA (tipo de tela 16x9):

Auto	Resolução de entrada		Auto/Escala	
	Resolução H	Resolução V	1280	720
4:3	640	480	960	720
	800	600	960	720
	1024	768	960	720
	1280	1024	960	720
	1400	1050	960	720
	1600	1200	960	720
Laptop Largo	1280	720	1280	720
	1280	768	1200	720
	1280	800	1152	720
SDTV	720	576	1280	720
	720	480	1280	720
HDTV	1280	720	1280	720
	1920	1080	1280	720

## Mostrar menu de máscara de borda

### Máscara de borda

Use essa função para remover o ruído de codificação de vídeo na borda da fonte de vídeo.

## Mostrar menu de zoom

### Zoom

Use para reduzir ou aumentar uma imagem na tela de projeção. O zoom digital não é o mesmo que o zoom ótico e um resultado na degradação da qualidade de imagem.

**Nota:** As definições de zoom são retidas no ciclo de força do projetor.

# CONFIGURAÇÃO E INSTALAÇÃO

## Exibe o menu de image shift

### Image Shift

Ajuste a posição da imagem projetada horizontalmente (H) ou verticalmente (V).

## Mostrar menu de auto trapézio

### Auto Trapézio

Ajusta automaticamente a distorção da imagem provocada pela inclinação do projetor.

## Mostrar menu de trapézio

### Trapézio

Ajusta a distorção da imagem causada pela inclinação do projetor ( $\pm 40$  graus).

## *Menu de áudio*

### Menu de áudio mudo

#### Mudo

Use essa opção para desligar temporariamente o som.

- **Ligar:** Escolha “Ligar” para ativar emudecimento.
- **Desligar:** Escolha “Desligar” para desligar o emudecimento.

**Nota:** “Função “Mudo” afeta o volume do alto-falante interno e externo.

### Menu do volume de áudio

#### Volume

Ajuste o nível de volume.

# CONFIGURAÇÃO E INSTALAÇÃO

## *Menu de configuração*

### Menu de configuração de projeção

#### Direcção de Projecção

Selecione a projeção preferida entre frontal, traseira, teto e superior traseira.

### Menu de configuração de tipo de tela

#### Tipo de tela

Escolha o tipo de tela de 16:9 e 16:10.

### Menu de definições de potência

#### Ligar directamente

Escolha “Ligar” para ativar o modo de ligação direta. O projetor ligará automaticamente quando a alimentação CA for estabelecida, sem pressionar a chave “Energia” no teclado do projetor ou no controle remoto.

#### Sinal Ligado

Escolha “Ligar” para ativar o modo de Força do Sinal. O projetor ligará automaticamente quando um sinal for detectado, sem pressionar a chave “Energia” no teclado do projetor ou no controle remoto.

#### **Nota:**

- *Se a opção “Sinal Ligado” for ativada “Ligar”, o consumo de energia do projetor em modo de espera estará acima de 3W.*
- *Esta função é aplicável a fontes VGA e HDMI.*

#### Desligar Auto. (min)

Ajusta o intervalo do temporizador de contagem regressiva. O temporizador de contagem regressiva será iniciado quando nenhum sinal estiver sendo enviado para o projetor. O projetor será desligado automaticamente quando a contagem regressiva terminar (em minutos).

#### Cronómetro (min)

Configure o cronómetro.

- **Cronómetro (min):** Define o intervalo do cronómetro de contagem regressiva. O temporizador de contagem regressiva será iniciado, com ou sem o sinal sendo enviado para o projetor. O projetor será desligado automaticamente quando a contagem regressiva terminar (em minutos).

**Nota:** *O cronómetro é redefinido toda vez que o projetor é desligado.*

- **Sempre ligado:** Verifique a definição do cronómetro sempre.

#### Modo de Energia (Espera)

Define a configuração do modo de energia.

- **Ativar:** Escolha “Ativar” para voltar ao modo em espera normal.
- **Eco.:** Escolha “Eco.” para economizar dissipação de força posterior < 0,5W.

#### Alimentação USB (Espera)

Habilite ou desabilite a função de força USB quando o projetor está no modo de espera.

# CONFIGURAÇÃO E INSTALAÇÃO

## Menu de configuração de segurança

### Segurança

Ative essa função para solicitar uma senha antes de utilizar o projetor.

- **Ligar:** Escolha “Ligar” para usar a verificação de segurança quando ligar o projetor.
- **Desligar:** Escolha “Desligar” para poder ligar o projetor sem a verificação da senha.

**Nota:** A senha padrão é 1234.

### Timer de segurança

Pode-se selecionar a função de hora (Mês/Dia/Hora) para definir o número de horas por que o projetor pode ser usado. Quando esse tempo se esgotar, será preciso inserir a senha novamente.

### Mudar Senha

Use para definir ou modificar a senha que é solicitada ao ligar o projetor.

## Configure o menu de configurações de link HDMI

### **Nota:**

- Quando você conectar dispositivos compatíveis com HDMI CEC ao projetor com cabos HDMI, você pode controlá-los no mesmo estado ligar ou desligar usando o recurso de controle de HDMI Link do OSD do projetor. Isso permite que um dispositivo ou múltiplos dispositivos em um grupo sejam ligados ou desligados através de Recurso de HDMI Link. Em uma configuração típica, o leitor de DVD pode ser conectado ao projetor por meio de um amplificador ou sistema de cinema em casa.

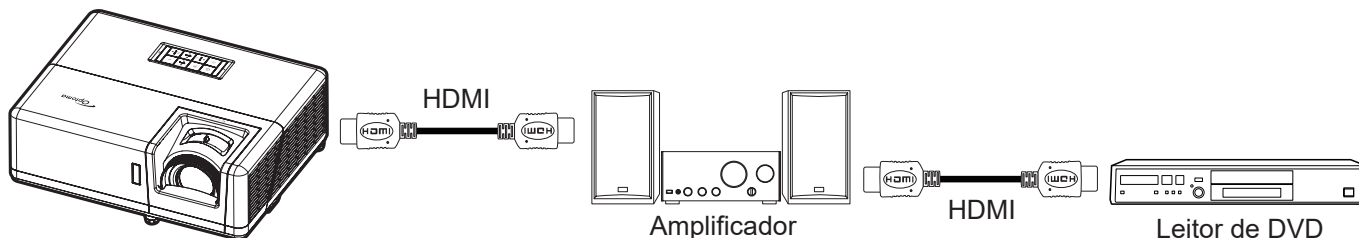

### HDMI Link

Habilitar/Desabilitar a função de HDMI Link. A TV inclusa, alimentação no link, e opções de desligar link só estão disponíveis se a definição estiver configurada como “Ligar”.

### Inclusive TV

Defina para “Sim” se você prefere que tanto a TV e projetor sejam automaticamente desligados ao mesmo tempo. Para evitar que os dois dispositivos sejam desligados ao mesmo tempo, defina a configuração como “Não”.

### Power On Link

Comando ligar CEC.

- **Mutual:** Ambos os dispositivos CEC e projetor serão ligados simultaneamente.
- **PJ → Dispositivo:** O dispositivo CEC será ligado só depois que o projetor tenha sido ligado.
- **Dispositivo → PJ:** O projetor será ligado só depois que o dispositivo CEC tenha sido ligado.

### Power Off Link

Habilite esta função para deixar que ambos o Link HDMI e o projetor sejam desligados automaticamente ao mesmo tempo.

# CONFIGURAÇÃO E INSTALAÇÃO

## Menu de configuração padrão de teste

### Modelo de teste

Selecione o modelo de teste em Grelha verde, Grelha magenta, Grelha branca, Branco ou desabilite esta função (Desligar).

## Menu de configurações remotas

### Função IR

Define a configuração de função IR.

- **Ligar:** Escolha “Ligar”, o projetor pode ser operado pelo controle remoto a partir dos receptores IR frontais e superiores.
- **Desligar:** Escolha “Desligar”, o projetor não pode ser operado pelo controle remoto. Selecionando “Off” (desligado), você poderá usar as teclas do Teclado.

### F1/F2/F3

Atribua a função padrão para F1, F2 ou F3 entre Modelo de teste, Luminosidade, Contraste, Cronômetro, Combinação de Cores, Temperatura de Cor, Gamma ou Direcção de Projecção.

## Menu de configuração de ID do Projetor

### ID do Projetor

A definição de ID pode ser ajustada pelo menu (faixa de 0 a 99), e permite ao usuário controlar um projetor individual usando o comando RS232.

**Nota:** Para uma lista completa de comandos RS232, consulte o manual do usuário RS232 no nosso site da web.

## Menu de opções de configuração

### Lingua

Selecione o menu OSD multilíngue entre Inglês, Alemão, Francês, Italiano, Espanhol, Português, Polonês, Holandês, Sueco, Norueguês, Dinamarquês, Finlandês, Grego, Chinês Tradicional, Chinês Simplificado, Japonês, Coreano, Russo, Húngaro, Tcheco, Árabe, Tailandês, Turco, Farsi, Vietnamita, Indonésio, Romeno e Eslovaco.

### Menu Definições

Defina a localização do menu na tela e configure as definições do cronômetro do menu.

- **Local do Menu:** Selecionar a posição do menu na tela de exibição.
- **Menu do temporizador:** Defina a duração onde o menu OSD permanece visível na tela.

### Auto Fonte

Escolha esta opção para deixar que o projetor encontre automaticamente uma fonte de entrada disponível.

### Origem de entrada

Selecione a origem de entrada entre HDMI1, HDMI2, e VGA.

### Nome de input

Use para renomear a função de entrada para uma identificação mais fácil. As opções disponíveis incluem HDMI1, HDMI2 e VGA.

### Alta altitude

Quando “Ligar” estiver selecionado, as ventoinhas rodarão mais rápido. Este atributo é útil em áreas de grande altitude onde o ar rarefeito.

### Display Mode Lock

Escolha “Ligar” ou “Desligar” para bloquear ou desbloquear ajuste as configurações de modo de display.

# CONFIGURAÇÃO E INSTALAÇÃO

## Chave segurança

Quando a função de bloqueio do teclado é “Ligar”, o teclado será bloqueado. No entanto, o projetor pode ser operado pelo controle remoto. Ao selecionar “Desligar”, você poderá reutilizar o Teclado.

## Esconder Informação

Habilite esta função para ocultar a mensagem de informação.

- **Desligar:** Escolha “Desligar” para mostrar a mensagem “procurando”.
- **Ligar:** Escolha “Ligar” para ocultar a mensagem de informação.

## Logotipo

Use esta função para definir a tela de abertura desejada. Caso sejam feitas mudanças elas terão efeito na próxima vez que o projetor for ligado.

- **Padrão:** A tela de inicialização padrão.
- **Neutro:** O logotipo não é visualizado na tela inicial.
- **Utilizador:** É necessária a ferramenta de captura do logotipo.

**Nota:** Visite o site da web para fazer o download da ferramenta de captura do logotipo.  
Formato de arquivos suportados: png/bmp/jpg.

## Cor de fundo

Use esta função para visualizar a cor azul, vermelha, verde, cinza, nenhuma ou a tela de logotipo quando nenhum sinal estiver disponível.

**Nota:** Se a cor de fundo é definida em “Nenhum”, então a cor de fundo é preta.

## Configurar reset de menu OSD

### Reset OSD

Voltar para as configurações padrão de fábrica dos ajustes de configuração de menu OSD.

### Reset para configurações padrão

Voltar as configurações padrão de fábrica para todas as configurações.

# CONFIGURAÇÃO E INSTALAÇÃO

## *Menu de rede*

### **Menu LAN da rede**

#### **Estado da rede**

Exibe o status de conexão de rede (apenas leitura).

#### **Endereço MAC**

Visualize o endereço MAC (só para leitura).

#### **DHCP**

Use esta opção para ativar ou desativar a função DHCP.

- **Desligar:** Para atribuir configuração de IP, máscara de sub-rede, gateway e DNS manualmente.
- **Ligar:** Projetor obterá um endereço de IP automaticamente de sua rede.

**Nota:** A saída de OSD aplicará automaticamente os valores inseridos.

#### **Endereço IP**

Exibe o endereço de IP.

#### **Máscara de sub-rede**

Exibe o número de máscara de sub-rede.

#### **Gateway**

Exibe o gateway padrão da rede conectada ao projetor.

#### **DNS**

Exibe o número DNS.

### **Como usar o navegador de rede para controlar o seu projetor**

1. Ligue a opção DHCP "Ligar" no projetor para permitir que um servidor de DHCP atribua automaticamente um endereço de IP.
2. Abra o navegador da web em seu computador e digite o endereço de IP do projetor ("Rede > LAN > Endereço IP").
3. Informe o nome de usuário ISP e senha e clique em "Login".  
A interface de configuração de web do projetor é aberta.

#### **Nota:**

- O nome de usuário e senha padrão é "admin".
- As etapas nesta seção se baseiam no sistema operacional Windows 7.
- Com o primeiro acesso à página do administrador, você DEVE mudar a senha de administrador padrão.



# CONFIGURAÇÃO E INSTALAÇÃO

## Fazer uma conexão direta de seu computador com o projetor\*

1. Ative a opção DHCP “Desligar” no projetor.
2. Configure o endereço IP, Máscara Subrede, Gateway e DNS no projetor (“Rede > LAN”).
3. Abra a página **Central de Rede e Compartilhamento** em seu PC, e atribua parâmetros idênticos de rede para o PC como definido no projetor. Clique em “OK” para salvar os parâmetros.

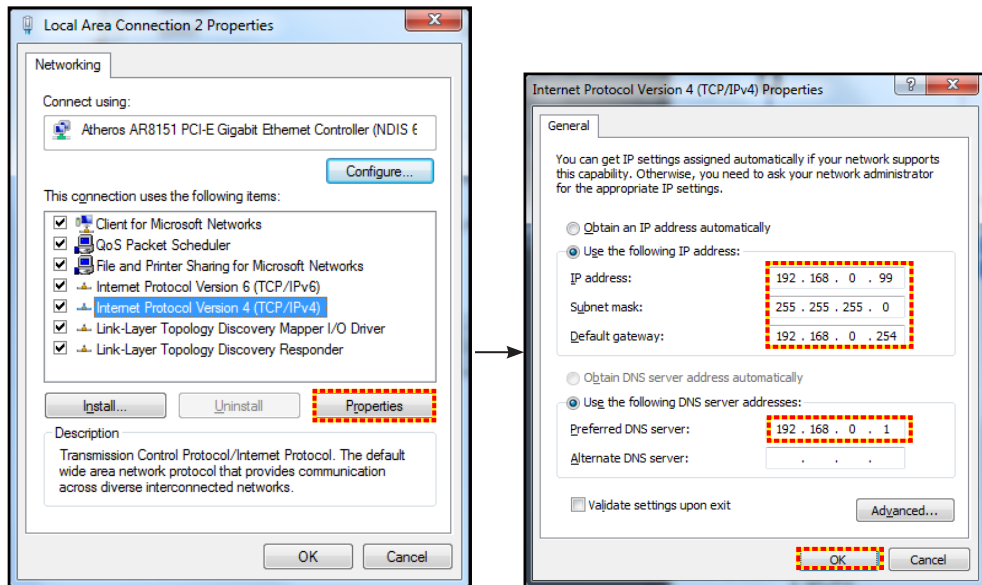

4. Abra o navegador da web em seu computador e digite no campo URL o endereço de IP atribuído no passo 3. E pressione a tecla “Enter”.

## Reset

Redefina todos os valores para os parâmetros da LAN.

## Menu de controle da rede

### Crestron

Use esta função para selecionar a função de rede (porta: 41794).

Para mais informações, visite <http://www.crestron.com> e [www.crestron.com/getroomview](http://www.crestron.com/getroomview).

### Extron

Use esta função para selecionar a função de rede (porta: 2023).

### PJ Link

Use esta função para selecionar a função de rede (porta: 4352).

### AMX Device Discovery

Use esta função para selecionar a função de rede (porta: 9131).

### Telnet

Use esta função para selecionar a função de rede (porta: 23).

### HTTP

Use esta função para selecionar a função de rede (porta: 80).

# CONFIGURAÇÃO E INSTALAÇÃO

## Menu de configurações de rede de configuração de controle

### Função LAN\_RJ45

Para simplicidade e tranquilidade da operação, o projetor fornece ligação em rede diversa e recursos de gerência remota. A função de LAN / RJ45 do projetor por uma rede, tal como gestão remota: Ligar / Desligar, configurações de Brilho e Contraste. Além disso, você pode visualizar as informações de status do projetor, tais como: Fonte de Vídeo, Som-Mudo, etc.

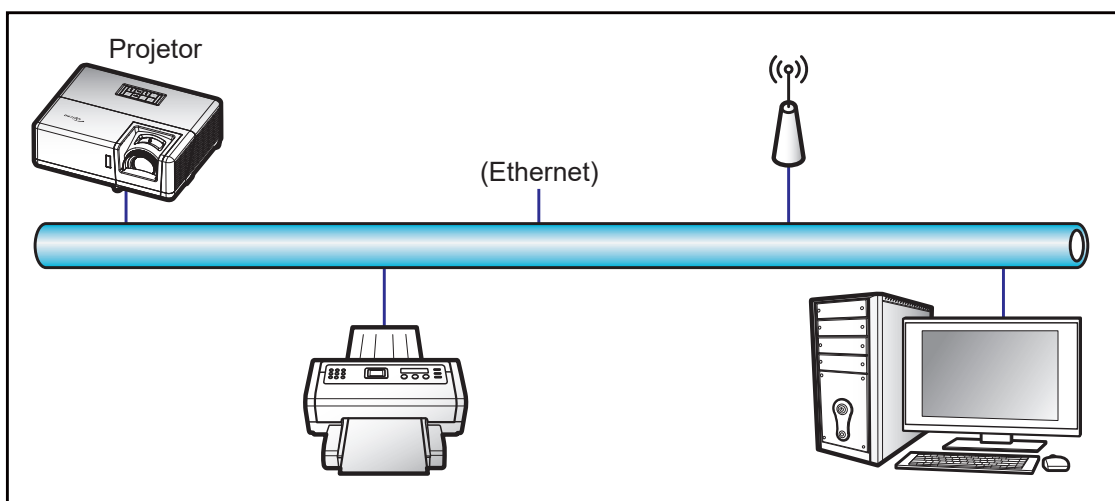

### Funcionalidades do terminal de LAN cabeado

Este projetor pode ser controlado por meio de um PC (laptop) ou outro dispositivo externo via LAN / porta RJ45 e compatível com Crestron / Extron / AMX (Device Discovery) / PJLink.

- Crestron é uma marca registrada da Crestron Electronics, Inc. dos Estados Unidos.
- Extron é uma marca registrada da Extron Electronics, Inc. dos Estados Unidos.
- AMX é uma marca registrada da AMX LLC dos Estados Unidos.
- PJLink registrou pedido de marca e registro de logotipo no Japão, nos Estados Unidos da América e outros países por JBMIA.

O projetor é suportado pelos comandos específicos do controlador Crestron Electronics e software relacionado, por exemplo RoomView®.

<http://www.crestron.com/>

Este projetor é compatível com o suporte a dispositivos Extron para referência.

<http://www.extron.com/>

Este projetor é suportado por AMX (Device Discovery).

<http://www.amx.com/>

Este projetor suporta todos os comandos de PJLink Class1 (Versão 1.00).

<http://pjlink.jbmia.or.jp/english/>

Para obter informações mais detalhadas sobre os vários tipos de dispositivos externos que podem ser conectados à porta e remota LAN/RJ45/controlar o projetor, bem como os comandos com suporte para esses dispositivos externos, por favor, entre em contato com o Suporte-Serviços diretamente.

# CONFIGURAÇÃO E INSTALAÇÃO

## LAN RJ45

1. Conecte um cabo RJ45 às portas RJ45 no projetor e ao PC (laptop).

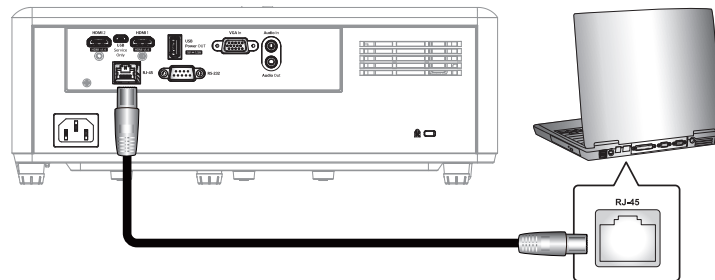

2. No PC (Laptop), selecione **Iniciar > Painel de Controle > Conexões de Rede**.

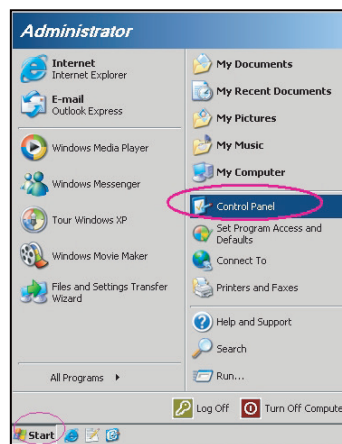

3. Faça um clique com o botão direito do mouse na **Conexão de área local** e selecione **Propriedades**.

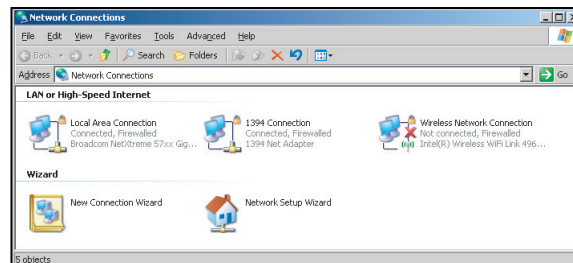

4. Na janela **Propriedades**, selecione a guia **Geral**, e selecione **Protocolo de Internet (TCP/IP)**.

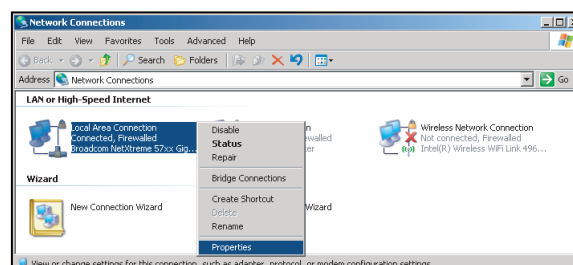

# CONFIGURAÇÃO E INSTALAÇÃO

5. Clique em “Propriedades”.

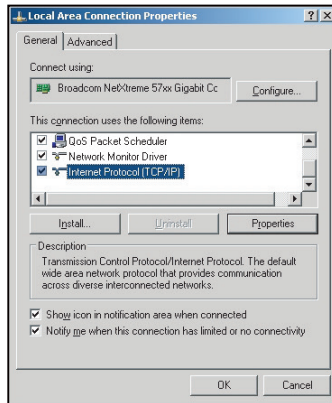

6. Digite o endereço de IP e a máscara de Sub-rede, em seguida, pressione “OK”.

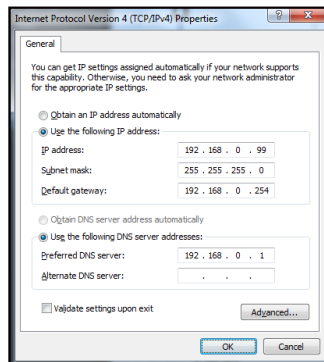

7. Pressione o botão “Menu” no projetor.
8. Abra no projetor **Rede > LAN**.
9. Digite os seguintes parâmetros de conexão:
  - DHCP: Desligar
  - Endereço IP: 192.168.0.100
  - Máscara de sub-rede: 255.255.255.0
  - Gateway: 192.168.0.254
  - DNS: 192.168.0.51
10. Pressione “Enter” para confirmar as configurações.
11. Abra o navegador da rede, por exemplo, Microsoft Internet Explorer ou Google Chrome.
12. Na barra de endereço, informe o endereço de IP: 192.168.0.100.



13. Pressione “Enter”.

# CONFIGURAÇÃO E INSTALAÇÃO

O projetor é configurado para gestão remota. A função LAN / RJ45 é exibida como a seguir:

## Configuração Geral

## Configuração da Rede

## Controle do Projetor

# CONFIGURAÇÃO E INSTALAÇÃO

## Status do Sistema

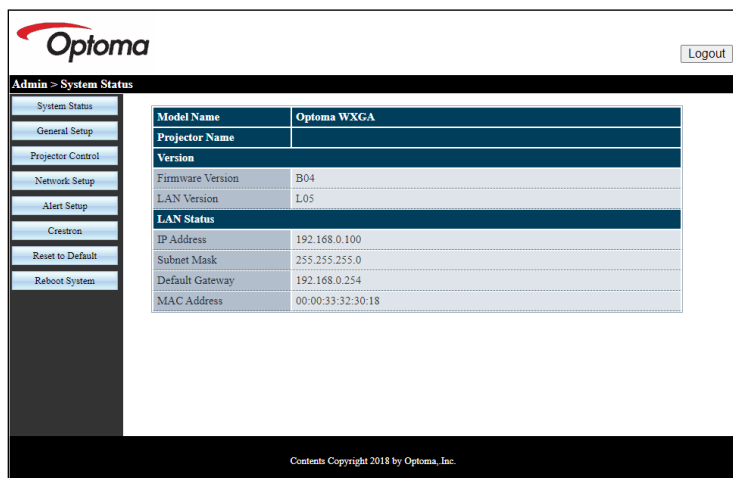

Optoma Logout

Admin > System Status

System Status	<b>Model Name</b>	Optoma WXGA
General Setup	<b>Projector Name</b>	
Projector Control	<b>Version</b>	
Network Setup	Firmware Version	B04
Alert Setup	LAN Version	L05
Crestron	<b>LAN Status</b>	
Reset to Default	IP Address	192.168.0.100
Reboot System	Subnet Mask	255.255.255.0
	Default Gateway	192.168.0.254
	MAC Address	00:00:33:32:30:18

Contents Copyright 2018 by Optoma, Inc.

# CONFIGURAÇÃO E INSTALAÇÃO

## RS232 por Função Telnet

Existe uma forma de controle alternativa de comando RS232 no projetor chamada “RS232 por TELNET” para interface LAN / RJ45.

**Nota:** Para uma lista completa de comandos RS232, consulte o manual do usuário RS232 no nosso site da web.

## Guia de Início Rápido para “RS232 por Telnet”

- Verifique e obtenha o endereço de IP no OSD do projetor.
- Certifique-se de que o PC / laptop pode acessar a página da web do projetor.
- Certifique-se de que a definição de “Firewall do Windows” é desativada em caso de função “TELNET” filtrar por PC/laptop.

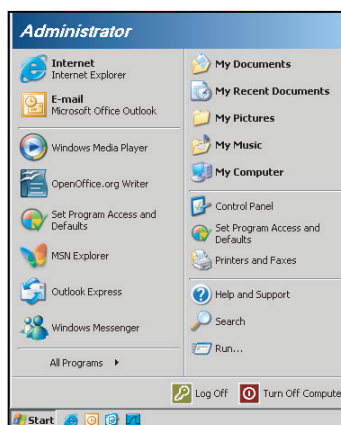

1. Selecione **Iniciar > Todos os programas. > Acessórios > Linha de comandos.**

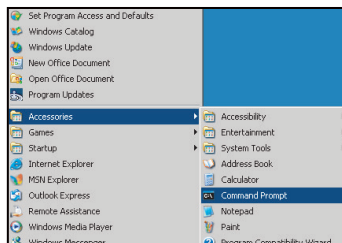

2. Insira o formato do comando da seguinte forma:
  - telnet ttt.xxx.yyy.zzz 23 (tecla “Enter” pressionada)
  - (ttt.xxx.yyy.zzz: Endereço de IP do projetor)
3. Se Telnet pronto para Conexão, e o usuário pode ter comandos de entrada RS232, então tecla “Enter” pressionada, o comando RS232 será viável.

## Especificação para “RS232 por TELENT”:

1. Telnet: TCP.
2. Porta Telnet: 23 (para mais detalhes, por favor, entre em contato com o agente de serviços ou a equipe).
3. Utilitário Telnet: Windows “TELNET.exe” (modo console).
4. Desconexão para controle RS232-por-Telnet normalmente: Fechar
5. Utilitário Telnet do Windows diretamente após conexão pronto para TELNET.
  - Limitação 1 para Controle Telnet: há menos de 50 bytes para carga de rede sucessiva para aplicativo de Controle Telnet.
  - Limitação 2 para Controle Telnet: há menos de 26 bytes para um comando completo RS232 para Controle de Telnet.
  - Limitação 3 para Controle Telnet: Atraso mínimo para o próximo comando RS232 deve ser superior a 200 (ms).

# CONFIGURAÇÃO E INSTALAÇÃO

## *Menu Info*

### **Menu Info**

Exibir as informações do projetor, conforme listado abaixo:

- Regulamentar
- Número de Série
- Fonte
- Resolução
- Taxa de atualização
- Modo Display
- Modo de Energia (Espera)
- Hora de fonte de luz
- Estado da rede
- Endereço IP
- ID do Projetor
- Modo Luminoso
- Versão FW



# MANUTENÇÃO

## Instalação e Limpeza do Filtro de Pó

### Instalação do Filtro de Pó

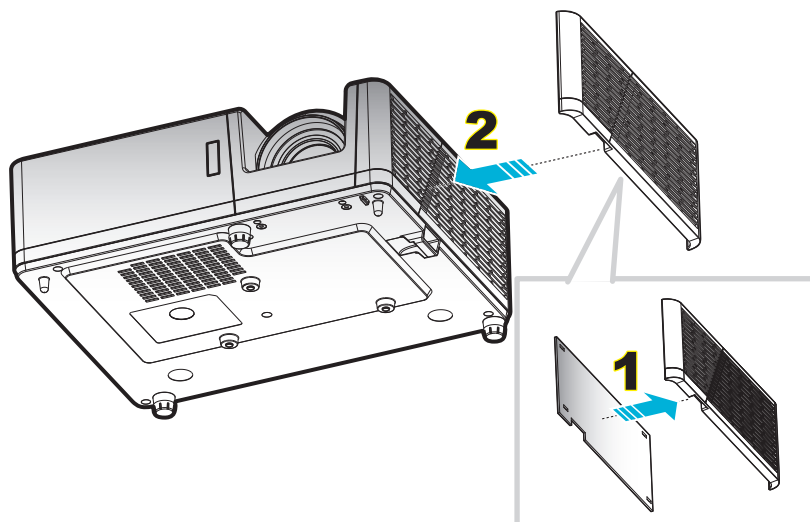

#### Nota:

- Os filtros de pó só são fornecidos com alguns modelos na região selecionada com pó excessivo.
- Não disponível na América do Norte ou Europa.
- Você poderá adquiri-los nas regiões selecionadas. Visite o nosso site da web para ver mais detalhes relativos aos acessórios incluídos.

### Limpeza do Filtro de Pó

Recomendamos limpar o filtro de poeira a cada três meses. Limpá-lo com mais frequência se o projetor for usado em um ambiente empoeirado.

Procedimento:

1. Desligue a alimentação do projetor pressionando o botão no Teclado do projetor ou no controle remoto.
2. Desconecte o cabo de alimentação.
3. Puxe o compartimento do filtro de poeira para baixo para removê-lo da parte inferior do projetor. **1**
4. Remova cuidadosamente o filtro de ar. A seguir, limpe ou substitua o filtro de poeira. **2**
5. Para reinstalar o filtro de pó, siga os passos anteriores na ordem inversa.

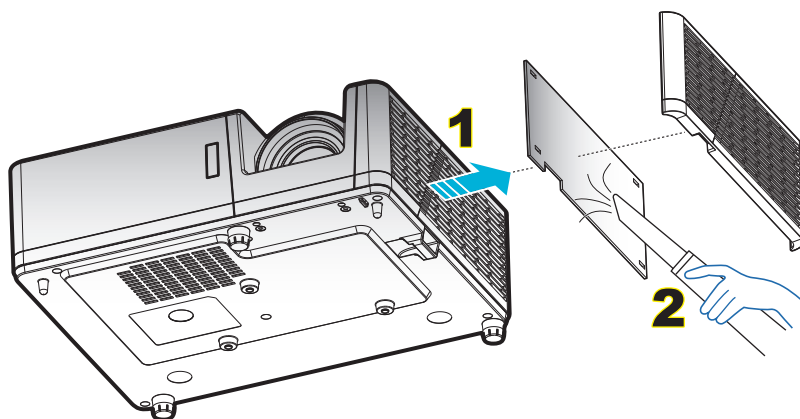

# INFORMAÇÕES ADICIONAIS

## Resoluções compatíveis

### Digital

B0/Tempo estabelecido	B0/Tempo padrão	B0/Tempo em detalhe	B1/Modo de vídeo	B1 / Tempo em detalhe
720 x 400 @ 70Hz	SVGA:	Tempo nativo:	640 x 480p @ 60Hz	1366 x 768 @ 60Hz
640 x 480 @ 60Hz	800 x 600 @ 120Hz	XGA: 1024 x 768 @ 60Hz	720 x 480p @ 60Hz	1920 x 1200 @ 60Hz (RB)
640 x 480 @ 67Hz	1024 x 768 @ 120Hz	WXGA: 1280 x 800 @60Hz;	1280 x 720p @ 60Hz	
640 x 480 @ 72Hz	1280 x 800 @ 60Hz	1080P: 1920 x 1080 @ 60Hz	1920 x 1080i @ 60Hz	
640 x 480 @ 75Hz	1280 x 1024 @ 60Hz	WUXGA: 1920 x 1200 @ 60Hz	720 (1440) x 480i @ 60Hz	
800 x 600 @ 56Hz	1280 x 720 @ 60Hz		1920 x 1080p @ 60Hz	
800 x 600 @ 60Hz	640 x 480 @ 120Hz		720 x 576p @ 50Hz	
800 x 600 @ 72Hz	1280 x 800 @ 120Hz		1280 x 720p @ 50Hz	
800 x 600 @ 75Hz	1600 x 1200 @ 60Hz		1920 x 1080i @ 50Hz	
832 x 624 @ 75Hz	XGA/WXGA:		720(1440) x 576i @ 50Hz	
1024 x 768 @ 60Hz	800 x 600 @ 120Hz		1920 x 1080p @ 50Hz	
1024 x 768 @ 70Hz	1024 x 768 @ 120Hz		1920 x 1080p @ 24Hz	
1024 x 768 @ 75Hz	1280 x 800 @ 60Hz			
1280 x 1024 @ 75Hz	1280 x 1024 @ 60Hz			
1152 x 870 @ 75Hz	1280 x 720 @ 60Hz			
	640 x 480 @ 120Hz			
	1280 x 800 @ 120Hz			
	1600 x 1200 @ 60Hz			
	1080P/WUXGA:			
	1280 x 720 @ 60Hz			
	1280 x 800 @ 60Hz			
	1280 x 1024 @ 60Hz			
	640 x 480 @ 120Hz			
	800 x 600 @ 120Hz			
	1024 x 768 @ 120Hz			
	1280 x 800 @ 120Hz			
	1600 x 1200 @ 60Hz			

# INFORMAÇÕES ADICIONAIS

## Analógico

B0/Tempo estabelecido	B0/Tempo padrão	B0/Tempo em detalhe	B1/Tempo em detalhe
720 x 400 @ 70Hz	SVGA:	Tempo nativo:	1366 x 768 @ 60Hz
640 x 480 @ 60Hz	800 x 600 @ 120Hz	XGA: 1024 x 768 @ 60Hz	1280 x 800 @ 120Hz (RB)
640 x 480 @ 67Hz	1024 x 768 @ 120Hz	WXGA: 1280 x 800 @60Hz;	1920 x 1200 @ 60Hz (RB)
640 x 480 @ 72Hz	1280 x 800 @ 60Hz	1080P: 1920 x 1080 @ 60Hz	
640 x 480 @ 75Hz	1280 x 1024 @ 60Hz	WUXGA: 1920 x 1200 @ 60Hz	
800 x 600 @ 56Hz	1280 x 720 @ 60Hz		
800 x 600 @ 60Hz	640 x 480 @ 120Hz		
800 x 600 @ 72Hz	XGA/WXGA:		
800 x 600 @ 75Hz	800 x 600 @ 120Hz		
832 x 624 @ 75Hz	1024 x 768 @ 120Hz		
1024 x 768 @ 60Hz	1280 x 800 @ 60Hz		
1024 x 768 @ 70Hz	1280 x 1024 @ 60Hz		
1024 x 768 @ 75Hz	1280 x 720 @ 60Hz		
1280 x 1024 @ 75Hz	640 x 480 @ 120Hz		
1152 x 870 @ 75Hz	1600 x 1200 @ 60Hz		
	1280 x 960 @ 60Hz		
	1080P/WUXGA:		
	1280 x 720 @ 60Hz		
	1280 x 800 @ 60Hz		
	1280 x 1024 @ 60Hz		
	640 x 480 @ 120Hz		
	800 x 600 @ 120Hz		
	1024 x 768 @ 120Hz		

# INFORMAÇÕES ADICIONAIS

## Compatibilidade Verdadeira de Vídeo 3D

<b>Resolução de entrada</b>	HDMI 1.4a Entrada 3D	Tempo de entrada		
		1280 x 720P @ 50Hz	Cima e Baixo	
		1280 x 720P @ 60Hz	Cima e Baixo	
		1280 x 720P @ 50Hz	Compactação de imagens	
		1280 x 720P @ 60Hz	Compactação de imagens	
		1920 x 1080i @ 50Hz	Lado a lado (Meio)	
		1920 x 1080i @ 60Hz	Lado a lado (Meio)	
		1920 x 1080P @ 24Hz	Cima e Baixo	
		1920 x 1080P @ 24Hz	Compactação de imagens	
		HDMI 1.3	1920 x 1080i @ 50Hz	Lado a lado (Meio)
	1920 x 1080i @ 60Hz			
	1280 x 720P @ 50Hz			
	1280 x 720P @ 60Hz			
	800 x 600 @ 60Hz			
	1024 x 768 @ 60Hz			
	1280 x 800 @ 60Hz		Cima e Baixo	Modo TAB está ligado
	1920 x 1080i @ 50Hz			
	1920 x 1080i @ 60Hz			
	1280 x 720P @ 50Hz			
	1280 x 720P @ 60Hz			
	800 x 600 @ 60Hz			
	1024 x 768 @ 60Hz			
	1280 x 800 @ 60Hz			
	480i	HQFS	Formato 3D é sequencia de imagens	

### Nota:

- Se a entrada 3D for 1080p@24Hz, o DMD deve repetir com múltiplo integral com o modo 3D.
- Suporte para NVIDIA 3DTV Play se não houver nenhuma taxa de patente da Optoma.
- 1080i@25Hz e 720p@50Hz funcionarão a 100Hz; 1080p@24Hz funcionará a 144Hz; outras temporizações 3D funcionarão a 120Hz.

# INFORMAÇÕES ADICIONAIS

## Tamanho da imagem e distância de projeção

Tamanho do Comprimento Diagonal de (16:9) Tela	Tamanho da tela (L x A)				Distância de projeção (D)				Deslocamento (Hd)	
	(m)		(pol)		(m)		(pés)			
	Largura	Altura	Largura	Altura	Largura	Tele	Largura	Tele	(m)	(pol)
30,1	0,65	0,41	25,52	15,95	NA	1,0	NA	3,28	0,05	1,97
40	0,86	0,54	33,92	21,2	1,0	1,3	3,28	4,27	0,07	2,76
50	1,08	0,67	42,40	26,5	1,3	1,7	4,27	5,58	0,09	3,54
60	1,29	0,81	50,88	31,8	1,5	2,0	4,92	6,56	0,10	3,94
70	1,51	0,94	59,36	37,1	1,8	2,3	5,91	7,55	0,12	4,72
80	1,72	1,08	67,84	42,4	2,0	2,7	6,56	8,86	0,13	5,12
90	1,94	1,21	76,32	47,7	2,3	3,0	7,55	9,84	0,15	5,91
100	2,15	1,35	84,80	53	2,5	3,3	8,20	10,83	0,16	6,30
120	2,58	1,62	101,76	63,6	3,0	4,0	9,84	13,12	0,20	7,87
150	3,23	2,02	127,20	79,5	3,8	5,0	12,47	16,40	0,25	9,84
180	3,88	2,42	152,64	95,4	4,6	6,0	15,09	19,69	0,30	11,81
200	4,31	2,69	169,60	106	5,1	6,6	16,73	21,65	0,34	13,39
250	5,38	3,37	212,00	132,5	6,4	NA	21,00	NA	0,41	16,14
300	6,46	4,04	254,40	159	7,6	NA	24,93	NA	0,50	19,69

**Nota:** Taxa de zoom: 1,3x

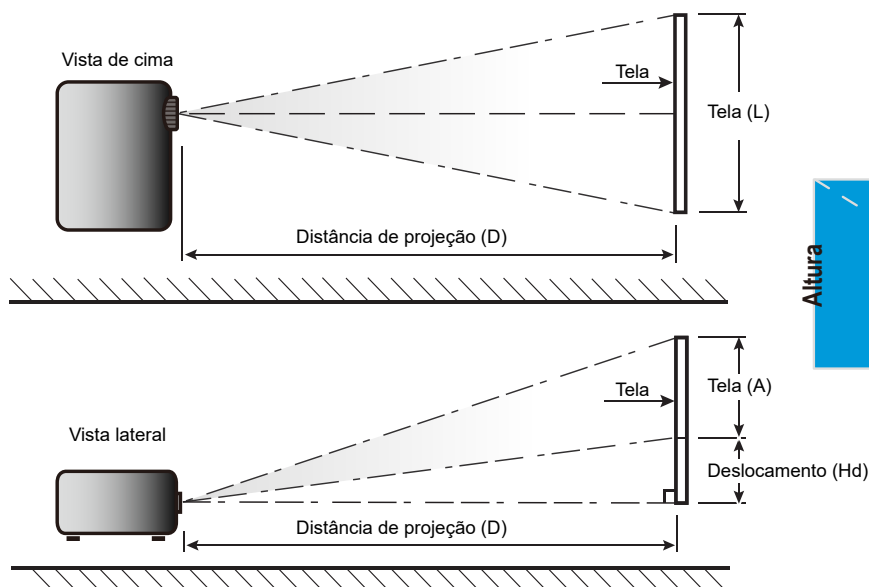

# INFORMAÇÕES ADICIONAIS

## Dimensões do projetor e instalação da montagem do teto

1. Para prevenir danos em seu projetor, use o suporte de teto Optoma.
2. Se você deseja usar um kit de suporte no teto de terceiros, certifique-se que os parafusos usados para fixar o suporte no projetor alcance as seguintes especificações:
  - Tipo do parafuso: M4\*10
  - Comprimento mínimo da rosca: 10mm

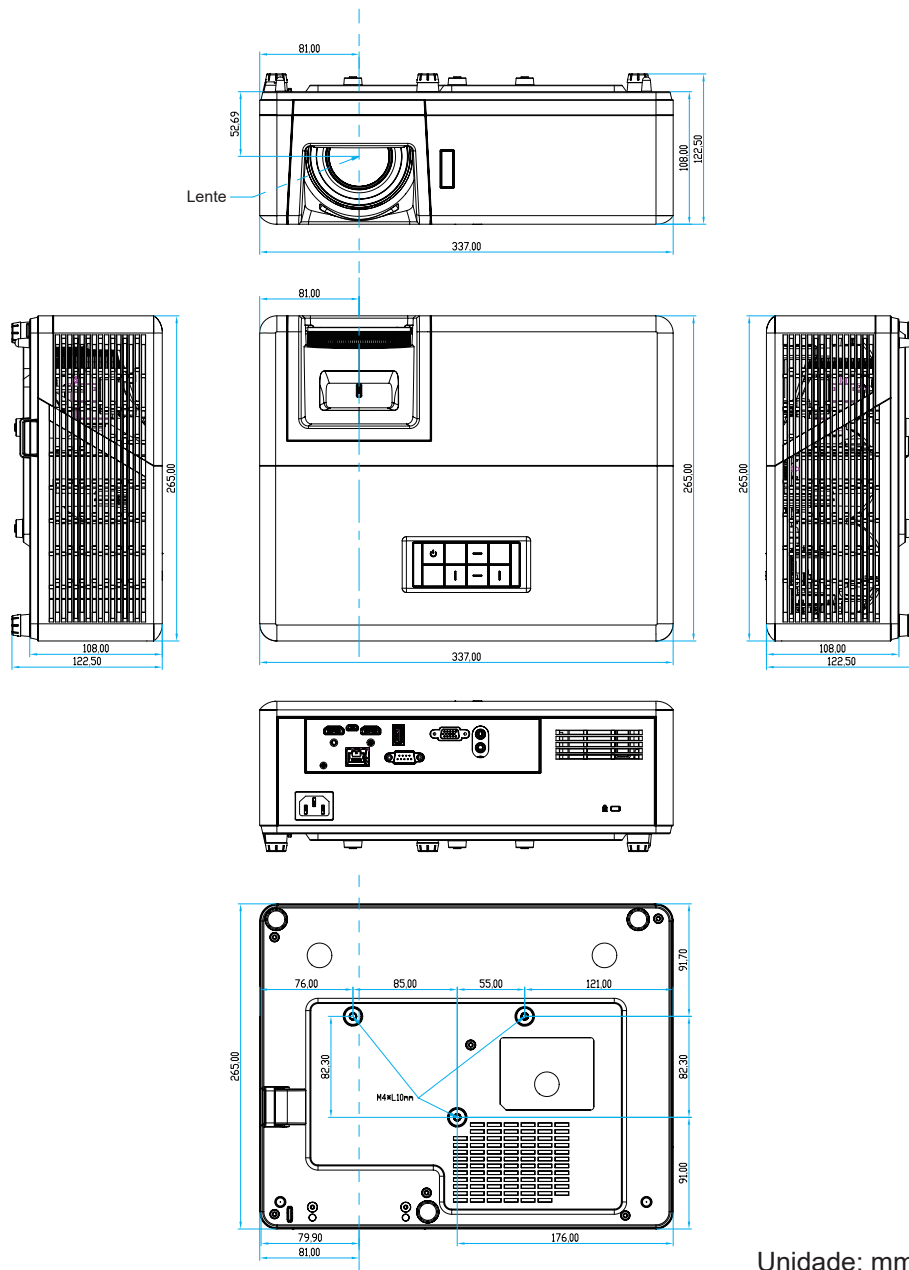

Unidade: mm

**Nota:** Por favor, note que o dano resultando da instalação incorreta invalidará a garantia.



Aviso:

- Se você comprar uma montagem de teto de outra empresa, se certifique de usar o tamanho correto de parafuso. O tamanho do parafuso vai variar dependendo da espessura da placa de montagem.
- Se certifique de manter uma brecha de pelo menos 10 cm entre o teto e a parte superior do projetor.
- Evite instalar o projetor perto de uma fonte de calor.





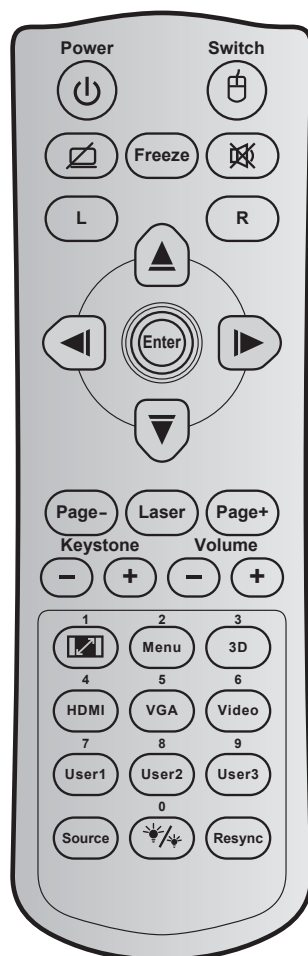

# INFORMAÇÕES ADICIONAIS

## Códigos do controle remoto 1 IR



Tecla	Código chave	Definição de impressão chave	Descrição	
Power		81	Liga/Desliga	Pressione para ligar / desligar o projetor.
Alternar		3E	Switch	Pressione para ligar / desligar o mouse USB.
Tela em branco / áudio mudo		8A		Pressione para ocultar / exibir a imagem da tela e desligar / ligar o áudio.
Congelamento		8B	Congelamento	Pressione para congelar a imagem do projetor.
Mudo		92		Pressione para desligar / ligar temporariamente o áudio.
Clique esquerdo do mouse	L	CB	L	Use como clique com o botão esquerdo do mouse.
Clique direito do mouse	R	CC	R	Use como clique com o botão direito do mouse.
Quatro teclas de seleção de direções		C6	Seta para cima	Use ▲ ▼ ◀ ▶ para selecionar os itens ou fazer ajustes nas seleções.
		C8	Seta esquerda	
		C9	Seta direita	
		C7	Seta para baixo	
Enter		C5	Enter	Confirma a seleção do item.
		CA	Enter	
Página -		C2	Página -	Pressione a descer a página.

# INFORMAÇÕES ADICIONAIS

Tecla		Código chave	Definição de impressão chave	Descrição
Laser		N/A	Laser	Use como ponteiro de laser.
Page +		C1	Page +	Pressione a subir a página.
Trapézio		85	Trapézio+	Pressione para ajustar a distorção da imagem causada pela inclinação do projetor.
		84	Trapézio-	
Volume		8C	Volume +	Pressione para ajustar para aumentar / diminuir o volume.
		8F	Volume -	
Formato / 1		98	 / 1	<ul style="list-style-type: none"> <li>Pressione para alterar a formato de uma imagem exibida.</li> <li>Use o teclado numérico número "1".</li> </ul>
Menu / 2		88	Menu / 2	<ul style="list-style-type: none"> <li>Pressione para exibir ou sair dos menus de exibição na tela para o projetor.</li> <li>Use o teclado numérico número "2".</li> </ul>
3D / 3		93	3D / 3	<ul style="list-style-type: none"> <li>Pressione para selecionar manualmente um modo 3D que corresponda ao seu conteúdo 3D.</li> <li>Use o teclado numérico número "3".</li> </ul>
HDMI / 4		86	HDMI/4	<ul style="list-style-type: none"> <li>Pressione para selecionar a fonte de HDMI.</li> <li>Use o teclado numérico número "4".</li> </ul>
VGA / 5		D0	VGA/5	<ul style="list-style-type: none"> <li>Pressione para selecionar a fonte de VGA.</li> <li>Use o teclado numérico número "5".</li> </ul>
Video / 6		D1	Video / 6	Use o teclado numérico número "6".
Utilizador1 / 7; Utilizador2 / 8; Utilizador3 / 9		D2	Utilizador 1/7	<ul style="list-style-type: none"> <li>Teclas definida pelo utilizador. Consulte a página 42 para configuração.</li> <li>Use como teclado numérico números "7", "8" e "9" em conformidade.</li> </ul>
		D3	Utilizador 2/8	
		D4	Utilizador 3/9	
Fonte		C3	Fonte	Pressione para selecionar um sinal de entrada.
Modo Luminoso / 0		96	 / 0	<ul style="list-style-type: none"> <li>Pressione para ajustar automaticamente o brilho da imagem para proporcionar um desempenho de contraste ideal.</li> <li>Use o teclado numérico número "0".</li> </ul>
Ressincronizar		C4	Ressincronizar	Pressione para sincronizar o projetor com a origem de entrada.







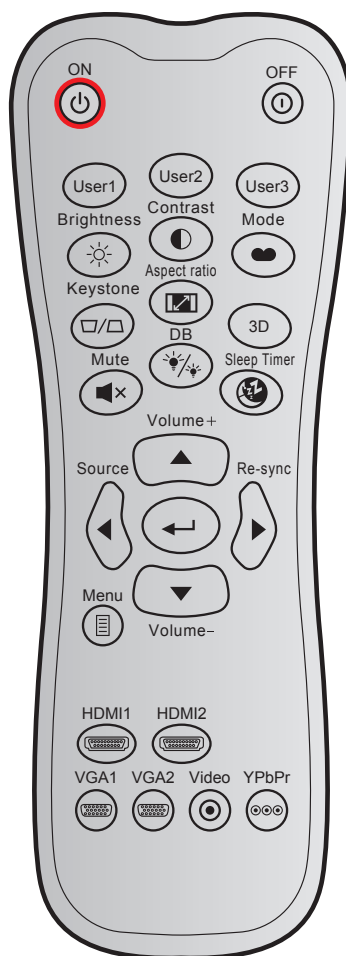









# INFORMAÇÕES ADICIONAIS

## Códigos do controle remoto 2 IR



Tecla		Codigo personalizado		Código de dados	Definição de impressão chave	Descrição
		Byte 1	Byte 2	Byte 3		
Ligar		32	CD	02	LIGAR	Pressione para ligar o projetor.
Desligar		32	CD	2E	DESLIGAR	Pressione para desligar o projetor.
Utilizador1		32	CD	36	User1	Teclas definida pelo utilizador. Consulte a página 42 para configuração.
Utilizador2		32	CD	65	User2	
Utilizador3		32	CD	66	User3	
Luminosidade		32	CD	41	Luminosidade	Ajusta o luminosidade da imagem.
Contraste		32	CD	42	Contraste	Controla o grau de diferença entre as partes mais claras e mais escuras da imagem.
Modo Display		32	CD	05	Modo	Selecione um modo de exibição para configurações otimizadas para aplicações diferentes. Por favor, veja a página 32.
Trapézio		32	CD	07	Trapézio	Ajusta a distorção da imagem provocada pela inclinação do projetor.

# INFORMAÇÕES ADICIONAIS







Tecla		Codigo personalizado		Código de dados	Definição de impressão chave	Descrição
		Byte 1	Byte 2	Byte 3		
Formato		32	CD	64	Formato	Pressione para alterar a formato de uma imagem exibida.
3D		32	CD	89	3D	Selecione manualmente um modo 3D que corresponda ao seu conteúdo 3D.
Volume +		32	CD	09	Volume +	Ajustar para aumentar o volume.
Quatro teclas de direção		32	CD	11	▲	Use ▲, ◀, ▶, ou ▼ para seleccionar os itens ou fazer ajustes nas seleções.
		32	CD	10	◀	
		32	CD	12	▶	
		32	CD	14	▼	
Fonte		32	CD	18	Fonte	Pressione “Fonte” para seleccionar um sinal de entrada.
Tecla Enter		32	CD	0F		Confirma a seleção do item.
Ressincronizar		32	CD	04	Ressincronizar	Sincroniza automaticamente o projetor para a origem de entrada.
Volume -		32	CD	0C	Volume -	Ajustar para diminuir o volume.
Menu		32	CD	0E	Menu	Exibe ou sai dos menus de exibição na tela para o projetor.
HDMI 1		32	CD	16	HDMI1	Pressione “HDMI1” para escolher a fonte do conector HDMI 1 .
HDMI 2		32	CD	30	HDMI2	Pressione “HDMI2” para escolher a fonte do conector HDMI 2.
VGA 1		32	CD	1B	VGA1	Pressione “VGA1” para escolher a fonte do conector de ENTRADA VGA.
VGA 2		32	CD	1E	VGA2	Nenhuma função
Video		32	CD	1C	Video	Nenhuma função
YPbPr		32	CD	17	YPbPr	Nenhuma função

# INFORMAÇÕES ADICIONAIS

## Solução de problemas

Se você experimentar um problema com seu projetor, consulte as seguintes informações. Se o problema persistir, entre em contacto com revendedor ou a assistência técnica local.

### Problemas de imagem

-  *Nenhuma imagem aparece na tela*
- Certifique-se de que todos os cabos e conexões de alimentação estejam corretas e firmemente conectados, como descrito na seção "Instalação".
  - Certifique-se de que os pinos dos conectores não estejam tortos ou quebrados.
  - Certifique-se de que o recurso "Mudo" não está ativado.
-  *A imagem está fora de foco*
- Para ajustar o foco, gire o anel de foco no sentido horário ou anti-horário até que a imagem fique nítida e legível. (Veja a página 18).
  - Verifique se a tela de projeção está entre a distância do projetor. (Consulte a página 57).
-  *A imagem é esticada ao exibir um título de DVD de 16:9*
- Ao reproduzir um DVD anamórfico ou DVD de 16:9, o projetor mostrará a melhor imagem no formato 16:9 no lado do projetor.
  - Se você reproduz o título do DVD em formato Alongamento em V, mude o formato Alongamento em V no OSD do projetor.
  - Se você reproduzir um título de DVD de formato 4:3, altere o formato para 4:3 no OSD do projetor.
  - Configure o formato de exibição para a proporção 16:9 (Largo) no reprodutor de DVD.
-  *A imagem é pequena ou grande demais*
- Gire a alavanca de ampliação no sentido horário ou anti-horário para aumentar ou diminuir o tamanho da imagem projetada. (Veja a página 18).
  - Aproxime ou afaste o projetor da tela.
  - Pressione "Menu" no painel do projetor, vá para "Display → Formato". Experimente configurações diferentes.
-  *A imagem está com as laterais inclinadas:*
- Se possível, reposicione o projetor para que esteja centrado na tela e abaixo da sua parte inferior.
-  *A imagem está invertida*
- Selecione "Configuração → Direcção de Projecção" no OSD e ajuste a direcção da projecção.

# INFORMAÇÕES ADICIONAIS

## Outros problemas



*O projetor pára de responder a todos os controles*

- Se for possível, desligue o projetor, desconecte o cabo de alimentação e espere pelo menos 20 segundos antes de reconectar a alimentação.

## Problemas do controle remoto



*Se o controle remoto não funcionar*

- Verifique se o ângulo de operação do controle remoto apontando está dentro de  $\pm 30^\circ$  do receptor de infravermelho no projetor.
- Certifique-se de que não haja obstruções entre o controle remoto e o projetor. Mova para dentro de 12 m (39,4 pés) do projetor.
- Certifique-se de que as pilhas estejam inseridas corretamente.
- Substitua as pilhas se elas estiverem acabadas.

# INFORMAÇÕES ADICIONAIS

## Indicador de advertência

Quando os indicadores de alerta (ver abaixo) acendem ou piscam, o projetor desligarão automaticamente:

- O indicador LED da “Lâmpada” fica aceso em vermelho, se o indicador de “Força” pisca em vermelho.
- O indicador LED de “Lâmpada” fica aceso, se o indicador “Força” pisca em vermelho. Isto indica que o projetor sobre aqueceu. Sob condições normais, o projetor pode ser ligado novamente.
- O indicador LED de “Lâmpada” pisca em vermelho, se o indicador “Força” pisca em vermelho.

Desplugue o cabo de alimentação do projetor, aguarde 30 segundos e tente novamente. Se o indicador de alerta acender ou piscar, contate seu centro de serviço mais próximo para assistência.

## Mensagens das Luzes de LED

Mensagem	LED de Energia		LED de temperatura	LED da lâmpada
	(Vermelho)	(Azul)	(Vermelho)	(Vermelho)
Estado de espera (Cabo de alimentação de entrada)	Luz estável			
Ligado (aquecendo)		Piscando (0,5 segundos desligado/ 0,5 segundos ligado)		
Alimentação ativada e iluminação da lâmpada		Luz estável		
Desligado (Esfriando)		Piscando (0,5 s desligado/0,5 s ligado). Voltar a acender constante vermelho quando o ventilador de refrigeração desliga.		
Resumo rápido (100 segundos)		Piscando (0,25 segundos desligado/ 0,25 segundos ligado)		
Erro (Falha da lâmpada)	Piscando			Luz estável
Erro (Falha do ventilador)	Piscando		Piscando	
Erro (Superaquecimento)	Piscando		Luz estável	

- Desligar:

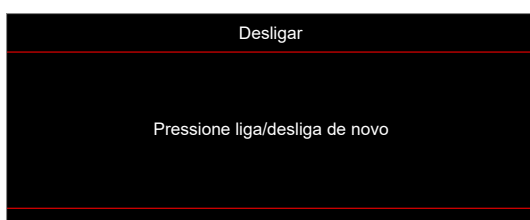

- Aviso de temperatura:

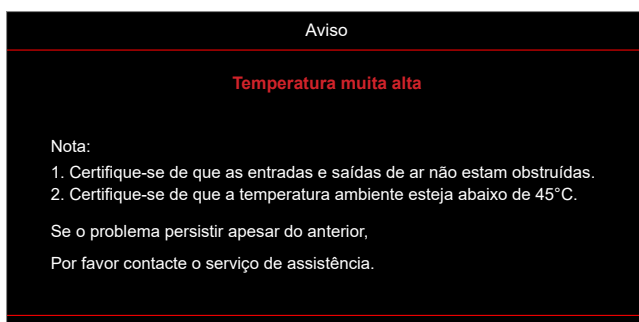

# INFORMAÇÕES ADICIONAIS

## Especificações

Item	Descrição
Tecnologia	Texas Instrument DMD, 12 graus 0,65”(dimensão)/resolução DMD X1, S450 (Tipo de embalagem), Darkchip(DC) 3
Resolução de saída	WXGA 1280x800
Resolução máxima de entrada	WUXGA 1920 x 1200 @ 60Hz
Lente	<ul style="list-style-type: none"><li>• Razão de projeção: 1,18~1,54</li><li>• F-stop: 2,43~2,78</li><li>• Distância focal: 16.901~21.6076mm</li><li>• Faixa de zoom: 1,3x</li></ul>
Compensação	112%± 5%, fixo
Tamanho da imagem	30,1” ~ 301” (otimizado @60”)
Distância de projeção	1,0m ~ 7,7m (otimizado @2,14m)
I/Os	<ul style="list-style-type: none"><li>• HDMI 1.4b (x2)</li><li>• Entrada VGA</li><li>• Entrada de áudio 3,5mm</li><li>• USB Tipo-A para USB força 5V/1,5A</li><li>• Saída de áudio 3,5mm</li><li>• Micro USB</li><li>• RS-232</li><li>• RJ-45 (controle de suporte da web)</li></ul>
Cor	1073,4 milhões de cores
Taxa de verificação	<ul style="list-style-type: none"><li>• Taxa de digitalização horizontal: 15,375~91,146 KHz</li><li>• Taxa de digitalização vertical: 50~85 Hz (120Hz para projetor com 3D)</li></ul>
Altofalante	Sim, 10W
Consumo de força	<ul style="list-style-type: none"><li>• Mínimo:<ul style="list-style-type: none"><li>• 122W (típico),140W (máx.) @ 110VCA</li><li>• 120W (típico),138W (máx.) @ 220VCA</li></ul></li><li>• Máximo:<ul style="list-style-type: none"><li>• 145W (típico),167W (máx.) @ 110VCA</li><li>• 140W (típico),161W (máx.) @ 220VCA</li></ul></li></ul>
Corrente de entrada	1,8A
Orientações de instalação	Frente, Traseira, Teto, Traseiro-Cima
Dimensões (L x P x A)	<ul style="list-style-type: none"><li>• Sem pés: 337 x 265 x 108 mm (13,27 x 10,43 x 4,25 polegadas)</li><li>• Com pés: 337 x 265 x 122,5 mm (13,27 x 10,43 x 4,82 polegadas)</li></ul>
Peso	< 5,0 kg (11,02 lbs)
Ambiente	Operando em 5 ~ 40° C, umidade de 10% a 85% (sem condensação)

**Nota:** Todas as especificações estão sujeitas a mudanças sem aviso.

