

Máy chiếu DLP®

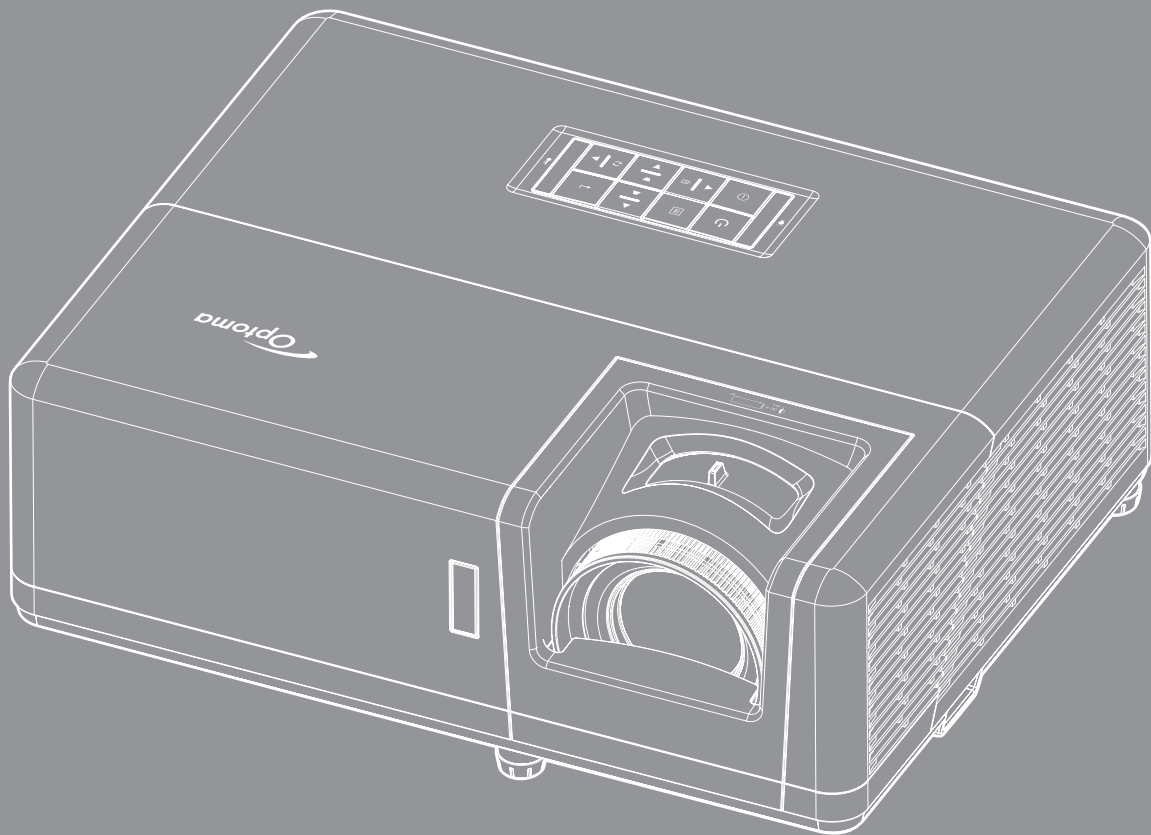

Sổ hướng dẫn
sử dụng



MỤC LỤC

AN TOÀN	4
<i>Hướng dẫn về an toàn quan trọng</i>	<i>4</i>
<i>Thông tin an toàn bức xạ laser.....</i>	<i>5</i>
<i>Thông báo Laser</i>	<i>6</i>
<i>Bản quyền</i>	<i>7</i>
<i>Khước từ trách nhiệm.....</i>	<i>7</i>
<i>Nhận biết thương hiệu.....</i>	<i>7</i>
<i>FCC.....</i>	<i>7</i>
<i>Tuyên bố về sự phù hợp của các quốc gia Liên minh Châu Âu</i>	<i>8</i>
<i>WEEE.....</i>	<i>8</i>
<i>Vệ sinh thấu kính.....</i>	<i>8</i>
GIỚI THIỆU	9
<i>Tổng quan về gói sản phẩm.....</i>	<i>9</i>
<i>Phụ kiện chuẩn.....</i>	<i>9</i>
<i>Phụ kiện tùy chọn.....</i>	<i>9</i>
<i>Tổng quan về Sản phẩm</i>	<i>10</i>
<i>Các đầu nối</i>	<i>11</i>
<i>Bàn phím.....</i>	<i>12</i>
<i>Điều khiển từ xa 1</i>	<i>13</i>
<i>Điều khiển từ xa 2</i>	<i>14</i>
THIẾT LẬP VÀ LẮP ĐẶT	15
<i>Lắp đặt máy chiếu</i>	<i>15</i>
<i>Kết nối các nguồn tín hiệu với máy chiếu.....</i>	<i>17</i>
<i>Điều chỉnh Hình ảnh chiếu</i>	<i>18</i>
<i>Thiết lập điều khiển từ xa</i>	<i>19</i>
SỬ DỤNG MÁY CHIẾU	21
<i>Bật/tắt nguồn máy chiếu.....</i>	<i>21</i>
<i>Chọn nguồn vào</i>	<i>22</i>
<i>Điều hướng menu và các tính năng</i>	<i>23</i>
<i>Sơ đồ menu OSD</i>	<i>24</i>
<i>Hiển thị menu Điều chỉnh hình ảnh</i>	<i>32</i>
<i>Hiển thị menu 3D.....</i>	<i>35</i>
<i>Hiển thị menu Tỷ lệ khung hình.....</i>	<i>36</i>
<i>Hiển thị menu Mặt nạ biên.....</i>	<i>38</i>
<i>Hiển thị menu Thu phóng.....</i>	<i>38</i>
<i>Hiển thị menu Dịch chuyển hình ảnh.....</i>	<i>39</i>
<i>Hiển thị menu tự động điều chỉnh vòng hình.....</i>	<i>39</i>
<i>Hiển thị menu Điều chỉnh vòng hình.....</i>	<i>39</i>
<i>Menu Tắt tiếng.....</i>	<i>39</i>
<i>Menu Âm lượng.....</i>	<i>39</i>

Thiết lập menu Trình chiếu	40
Thiết lập menu Loại màn chiếu	40
Thiết lập menu Tùy chỉnh nguồn	40
Menu Thiết lập bảo mật.....	41
Thiết lập menu Tùy chỉnh liên kết HDMI.....	41
Thiết lập menu Mẫu thử	42
Thiết lập menu Tùy chỉnh điều khiển.....	42
Thiết lập menu Mã nhận dạng (ID).....	42
Thiết lập menu Lựa chọn.....	42
Menu thiết lập cài lại OSD.....	43
Menu LAN mạng.....	44
Menu điều khiển mạng	45
Menu Thiết lập cài đặt kiểm soát mạng.....	46
Menu Thông tin.....	52



BẢO DƯỠNG..... 53

Lắp đặt và vệ sinh tấm lọc bụi.....	53
-------------------------------------	----

THÔNG TIN BỔ SUNG 54

Độ phân giải tương thích	54
Cỡ hình và khoảng cách chiếu.....	57
Kích thước máy chiếu và lắp đặt giá treo trần.....	58
Các mã điều khiển từ xa hồng ngoại 1	59
Các mã điều khiển từ xa hồng ngoại 2.....	61
Khắc phục sự cố.....	63
Chỉ báo cảnh báo	65
Thông số kỹ thuật.....	66

AN TOÀN

	Biểu tượng ánh chớp có đầu mũi tên trong tam giác đều nhằm mục đích cảnh báo người dùng về "điện thế nguy hiểm" không được cách điện trong vỏ ngoài của sản phẩm và độ lớn có thể đủ mạnh dẫn đến nguy cơ điện giật cho người.
	Dấu than trong tam giác đều nhằm mục đích cảnh báo người dùng về các hướng dẫn bảo dưỡng (bảo trì) và vận hành quan trọng trong tài liệu đi kèm thiết bị.

Vui lòng thực hiện theo mọi cảnh báo, thận trọng và bảo dưỡng được khuyến nghị trong sách hướng dẫn sử dụng này.

Hướng dẫn về an toàn quan trọng

- Không chặn các lỗ thông khí. Để đảm bảo hoạt động đáng tin cậy của máy chiếu và để bảo vệ chống quá nhiệt, bạn nên đặt máy chiếu ở vị trí không chặn lỗ thông khí. Ví dụ, không đặt máy chiếu trên bàn cà phê, ghế sofa, giường, v.v. chật chội. Không đặt máy chiếu ở nơi bí như giá sách hoặc ngăn kéo hạn chế luồng khí.
- Để giảm nguy cơ cháy và/hoặc điện giật, không để máy chiếu dính nước hoặc hơi ẩm. Không đặt gần các nguồn nhiệt như bộ tản nhiệt, máy sưởi, lò sấy hoặc bất kỳ thiết bị nào khác như bộ khuếch đại có tỏa nhiệt.
- Không để đồ vật hoặc chất lỏng lọt vào máy chiếu. Chúng có thể chạm vào các điểm điện thế nguy hiểm và làm ngắn mạch các bộ phận có thể dẫn đến cháy hoặc điện giật.
- Không sử dụng trong các điều kiện sau:
 - Trong môi trường nóng, lạnh hoặc ẩm khắc nghiệt.
 - (i) Đảm bảo nhiệt độ xung quanh phòng là 5°C ~ 40°C
 - (ii) Độ ẩm tương đối là 10% ~ 85%
 - Ở khu vực dễ có nhiều bụi bặm.
 - Gần một thiết bị phát ra từ trường mạnh.
 - Dưới ánh nắng trực tiếp.
- Không sử dụng thiết bị nếu nó đã bị hỏng hoặc lạm dụng về mặt vật lý. Hư hỏng/lạm dụng vật lý có thể là (nhưng không giới hạn ở):
 - Thiết bị bị rơi.
 - Dây nguồn hoặc phích cắm bị hỏng.
 - Chất lỏng bị đổ vào máy chiếu.
 - Máy chiếu bị dính nước mưa hoặc hơi ẩm.
 - Một số vật rơi vào trong máy chiếu hoặc một số chi tiết bên trong bị lỏng.
- Không đặt máy chiếu trên bề mặt không ổn định. Máy chiếu có thể rơi và gây chấn thương cho mọi người hoặc máy chiếu có thể bị hỏng.
- Đừng che kín ánh sáng thoát ra từ ống kính máy chiếu khi đang hoạt động. Ánh sáng sẽ làm nóng vật dụng và có thể nóng chảy, gây bỏng hoặc phát cháy.
- Vui lòng không mở hoặc tháo rời máy chiếu vì việc này có thể dẫn đến điện giật.
- Không cố tự bảo dưỡng thiết bị. Mở hoặc tháo vỏ có thể làm bạn bị điện giật hoặc gặp rủi ro khác. Vui lòng liên hệ với Optoma trước khi bạn gửi thiết bị để sửa chữa.
- Xem vỏ ngoài của máy chiếu để biết các ký hiệu liên quan.
- Thiết bị chỉ được sửa chữa bởi nhân viên bảo dưỡng ủy quyền.
- Chỉ sử dụng phụ tùng/phụ kiện do nhà sản xuất chỉ định.
- Không nhìn thẳng vào ống kính máy chiếu trong khi sử dụng. Ánh sáng chói có thể làm mắt bạn bị tổn thương.
- Máy chiếu này sẽ tự phát hiện tuổi thọ đèn.

- Khi tắt máy chiếu, vui lòng đảm bảo hoàn tất chu kỳ làm mát trước khi ngắt điện. Chờ 90 giây để máy chiếu nguội.
- Tắt máy và rút phích cắm khỏi ổ cắm AC trước khi lau sản phẩm.
- Dùng khăn khô mềm với chất tẩy rửa nhẹ để lau hốc hiển thị. Sử dụng các chất tẩy rửa ăn mòn, chất sáp hoặc dung môi để vệ sinh thiết bị.
- Ngắt phích cắm khỏi ổ cắm AC nếu không sử dụng sản phẩm trong thời gian dài.
- Không lắp đặt máy chiếu ở những nơi có thể bị rung động hoặc va đập.
- Không chạm vào ống kính bằng tay trần.
- Tháo (các) cục pin ra khỏi điều khiển từ xa trước khi cất giữ. Nếu (các) cục pin vẫn để lại trong điều khiển từ xa trong thời gian dài, chúng có thể rò rỉ.
- Không sử dụng hoặc cất giữ máy chiếu ở những nơi có thể xuất hiện khói từ dầu hoặc thuốc lá, vì khói có thể ảnh hưởng bất lợi đến chất lượng hoạt động của máy chiếu.
- Hãy tuân thủ cách lắp đặt hướng máy chiếu thích hợp vì lắp đặt không quy chuẩn có thể ảnh hưởng đến hiệu suất máy chiếu.
- Sử dụng bộ ổ cắm điện và/hoặc bộ chống sốc điện. Vì sự cố cúp điện và yếu nguồn có thể LÀM HỎNG các thiết bị.

Thông tin an toàn bức xạ laser

- Sản phẩm này được phân loại là SẢN PHẨM LASER NHÓM 1 - NHÓM RỦI RO 2 của Tiêu chuẩn IEC60825-1: 2014 và cũng tuân thủ 21 CFR 1040.10 và 1040.11 (Phần 1040.10 và 1040.11, Chương 2 của Bộ quy định liên bang) như Nhóm nguy cơ 2, LIP (Máy chiếu sáng bằng tia laser) như quy định trong Tiêu chuẩn IEC 62471-5:Ed.1,0. Để biết thêm thông tin, tham khảo Thông báo về laser số 57, đăng ngày 8 tháng 5, 2019.

IEC 60825-1:2014, EN 60825-1:2014+A11:2021, EN 50689:2021 CLASS 1 CONSUMER LASER PRODUCT RISK GROUP 2, Complies with 21 CFR 1040.10 and 1040.11 except for conformance as a Risk Group 2 LIP as defined in IEC 62471-5:Ed.1.0. For more information see Laser Notice No. 57, dated May 8, 2019.
IEC 60825-1:2014 等級1雷射產品RG2危險等級
IEC 60825-1:2014 1類激光產品RG2危險等級

“WARNING: MOUNT ABOVE THE HEADS OF CHILDREN.”
Additional warning against eye exposure for close exposures less than 1 m.
“AVERTISSEMENT : INSTALLER AU-DESSUS DE LA TÊTE DES ENFANTS.”
Avertissement supplémentaire contre l'exposition oculaire pour des expositions à une distance de moins de 1 m.
“警告：安装在高于孩童头顶处”
关于小于1 m近距离眼睛暴露的附加警告
「警告：安装在高于儿童头部处」
针对1 m以下近距离眼睛接触的额外警告



- Giống như mọi nguồn sáng khác, không được nhìn thẳng vào chùm tia sáng trực tiếp, RG2 IEC 62471-5:2015.
- Máy chiếu này là sản phẩm laser nhóm 1 của Tiêu chuẩn IEC/EN 60825-1:2014 và nhóm rủi ro 2 với yêu cầu của Tiêu chuẩn IEC 62471-5:2015.
- Hướng dẫn bổ sung để giám sát trẻ em, không nhìn thẳng và không sử dụng thiết bị hỗ trợ quang học.
- Thông báo được đưa ra để giám sát trẻ em và không bao giờ cho phép nhìn thẳng vào chùm tia máy chiếu ở bất kỳ khoảng cách nào từ máy chiếu.
- Thông báo được đưa ra để thận trọng khi sử dụng điều khiển từ xa để khởi động máy chiếu khi ở trước ống kính trình chiếu.
- Thông báo được đưa ra đối với người dùng để tránh sử dụng những thiết bị hỗ trợ quang học như ống nhòm hoặc kính thiên văn bên trong chùm tia.
- Khi bật máy chiếu, đảm bảo không có ai trong phạm vi chiếu đang nhìn vào ống kính.
- Để bắt cứ những đồ vật nào (như kính lúp v.v...) tránh khỏi đường ánh sáng của máy chiếu. Đường ánh sáng được chiếu từ ống kính rất mạnh, nên mọi vật thể lạ đều có thể phản chiếu ánh sáng từ ống kính, gây nên hậu quả khôn lường như cháy hoặc tổn thương mắt.

- Bất kỳ thao tác hay điều chỉnh nào không được chỉ dẫn cụ thể qua sổ tay sử dụng sẽ tạo ra rủi ro phơi nhiễm phóng xạ laser nguy hiểm.
- Không được mở hoặc tháo rời máy chiếu vì điều này có thể gây ra thiệt hại do phơi nhiễm bức xạ laser.
- Không nhìn thẳng vào chùm tia sáng khi máy chiếu đang bật. Ánh sáng này có thể gây thiệt hại mắt vĩnh viễn.

Không tuân thủ quy trình điều khiển, điều chỉnh hoặc thao tác có thể gây ra thiệt hại do phơi nhiễm bức xạ laser

Thông báo Laser

IEC 60825-1:2014: SẢN PHẨM LASER LOẠI 1 - NHÓM RỦI RO 2.

Sản phẩm này có mục đích sử dụng là sản phẩm laser tiêu dùng và tuân thủ theo EN 50689:2021.

SẢN PHẨM LASER TIÊU DÙNG LOẠI 1

EN 50689:2021

Bản quyền

Ấn bản này, kể cả mọi hình ảnh, minh họa và phần mềm, được bảo vệ theo các luật bản quyền quốc tế với mọi bản quyền được bảo lưu. Cấm tái bản số tay này cũng như bất cứ phần nào chứa bên trong mà không có sự đồng ý bằng văn bản của tác giả.

© Bản quyền 2021

Khước từ trách nhiệm

Thông tin trong tài liệu này có thể chịu sự thay đổi mà không cần thông báo trước. Nhà sản xuất không đưa ra bất cứ tuyên bố hoặc chính sách bảo hành nào đối với các nội dung liên quan và đặc biệt khước từ mọi chính sách bảo hành gián tiếp về tính thương mại hay khả năng tương thích của sản phẩm cho bất kỳ mục đích cụ thể nào. Nhà sản xuất có quyền sửa đổi ấn bản này và thỉnh thoảng thay đổi nội dung liên quan mà không có trách nhiệm thông báo cho bất cứ cá nhân nào về những chỉnh sửa hay thay đổi đó.

Nhận biết thương hiệu

Kensington là thương hiệu đã đăng ký tại Mỹ của ACCO Brand Corporation với các số đăng ký đã được cấp và các ứng dụng đang chờ cấp bằng sáng chế ở những nước khác trên toàn thế giới.

HDMI, Biểu tượng HDMI và High-Definition Multimedia Interface (Giao diện đa phương tiện độ nét cao) là các thương hiệu hoặc thương hiệu đã đăng ký của HDMI Licensing LLC ở Mỹ và các nước khác.

DLP®, DLP Link và logo DLP là các thương hiệu đã đăng ký của Texas Instruments và BrilliantColor™ là thương hiệu của Texas Instruments.

Tất cả các tên sản phẩm khác sử dụng trong sổ hướng dẫn này là tài sản của các công ty sở hữu riêng và đã được công nhận.

FCC

Thiết bị này đã được kiểm thử và chứng tỏ tuân thủ các giới hạn đối với thiết bị kỹ thuật số loại B chiểu theo Phần 15 của quy định FCC. Các giới hạn này nhằm cung cấp sự bảo vệ hợp lý trước nhiễu sóng có hại trong lắp đặt tại gia đình. Thiết bị này tạo ra, sử dụng và có thể phát ra năng lượng có tần số radio và, nếu không được lắp đặt và sử dụng theo đúng hướng dẫn, nó có thể làm nhiễu sóng có hại đối với liên lạc bằng radio.

Tuy nhiên, không có đảm bảo rằng nhiễu sóng sẽ không xuất hiện ở một cách lắp đặt cụ thể nào. Nếu thiết bị này gây ra nhiễu sóng có hại đối với việc tiếp nhận radio hoặc truyền hình, có thể xác định điều này bằng cách bật và tắt thiết bị, người dùng nên cố khắc phục nhiễu sóng bằng một hoặc các biện pháp sau:

- Đổi hướng hoặc đổi vị trí ăng ten nhận tín hiệu.
- Tăng khoảng cách giữa thiết bị và bộ nhận tín hiệu.
- Cắm thiết bị vào ổ cắm của mạch điện khác với nơi cắm bộ nhận tín hiệu.
- Tham khảo ý kiến của đại lý hoặc kỹ thuật viên radio/truyền hình có kinh nghiệm để được trợ giúp.

Thông báo: Cáp có vỏ bọc

Mọi kết nối tới các thiết bị máy tính phải sử dụng cáp có vỏ bọc để tuân thủ các quy định FCC.

Chú ý

Các thay đổi hoặc chỉnh sửa không được thông qua trực tiếp bởi nhà sản xuất có thể khiến cho người dùng mất quyền sử dụng máy chiếu này vốn được cấp phép bởi Ủy ban Truyền thông Liên bang.

Điều kiện hoạt động

Thiết bị này tuân thủ Phần 15 của quy định FCC. Hoạt động phải tuân theo hai điều kiện sau:

1. Thiết bị này có thể không gây nhiễu sóng có hại và
2. Thiết bị này phải chấp nhận mọi nhiễu sóng được nhận, bao gồm nhiễu sóng có thể dẫn đến hoạt động không mong muốn.

Thông báo: Người dùng Canada

Thiết bị kỹ thuật số loại B này tuân thủ tiêu chuẩn ICES-003 của Canada.

Remarque à l'intention des utilisateurs canadiens

Cet appareil numérique de la classe B est conforme à la norme NMB-003 du Canada.

Tuyên bố về sự phù hợp của các quốc gia Liên minh Châu Âu

- Chỉ thị tương thích điện từ (EMC) 2014/30/EU (bao gồm các sửa đổi)
- Chỉ thị điện áp thấp 2014/35/EU
- Chỉ thị thiết bị vô tuyến (RED) 2014/53/EU (nếu sản phẩm có chức năng tần số vô tuyến)

WEEE



Hướng dẫn thải bỏ

Không vứt thiết bị điện tử này vào thùng rác khi thải bỏ. Để giảm thiểu ô nhiễm và đảm bảo sự bảo vệ tối đa cho môi trường toàn cầu, hãy tái chế thiết bị này.

Vệ sinh thấu kính

- Trước khi vệ sinh thấu kính, hãy nhớ tắt máy chiếu và rút dây nguồn để máy nguội hoàn toàn.
- Sử dụng bình khí nén để loại bỏ bụi bẩn.

Sử dụng một miếng vải chuyên dụng để vệ sinh thấu kính và lau nhẹ thấu kính. Không chạm vào ống kính bằng tay của bạn.

- Không sử dụng chất tẩy rửa có tính kiềm/axit hoặc dung môi dễ bay hơi như cồn để vệ sinh thấu kính. Nếu thấu kính bị hư hỏng trong quá trình vệ sinh, bộ phận này sẽ không được bảo hành.



Cảnh báo: Không sử dụng bình xịt có chứa khí dễ cháy để loại bỏ bụi bẩn khỏi thấu kính. Điều này có thể gây hỏa hoạn do quá tải nhiệt bên trong máy chiếu.



Cảnh báo: Không vệ sinh thấu kính nếu máy chiếu đang nóng lên vì điều này có thể làm bong lớp phim bề mặt của thấu kính.



Cảnh báo: Không dùng vật cứng để lau hoặc chạm vào ống kính.

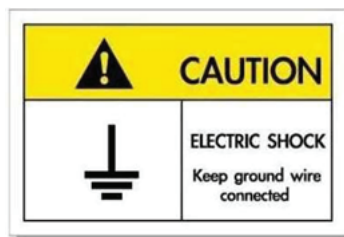

Để tránh bị điện giật, bạn phải nối đất đúng cách thiết bị này và các thiết bị ngoại vi (tiếp địa).

GIỚI THIỆU

Cảm ơn bạn đã mua máy chiếu laser Optoma. Để biết danh sách đầy đủ các tính năng, vui lòng truy cập trang sản phẩm trên trang web của chúng tôi, tại đây bạn cũng sẽ tìm được thông tin và tài liệu bổ sung như Câu hỏi thường gặp.

Tổng quan về gói sản phẩm

Cẩn thận mở hộp đựng và xác nhận là bạn đã nhận các mặt hàng như liệt kê dưới đây thuộc phụ kiện chuẩn. Một số mặt hàng thuộc phụ kiện chuẩn có thể không có sẵn tùy theo mẫu sản phẩm, thông số kỹ thuật và khu vực mua hàng của bạn. Hãy kiểm tra với nơi mua hàng của bạn. Một số phụ kiện có thể khác nhau tùy theo khu vực.

Thẻ bảo hành chỉ được kèm theo ở một số khu vực cụ thể. Hãy liên hệ với đại lý bán hàng để có thông tin chi tiết.

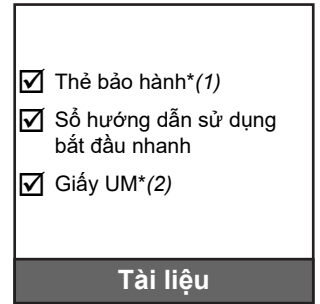
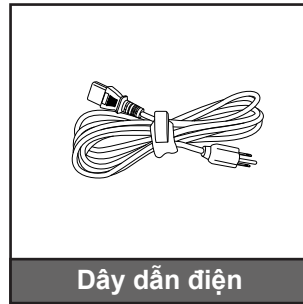
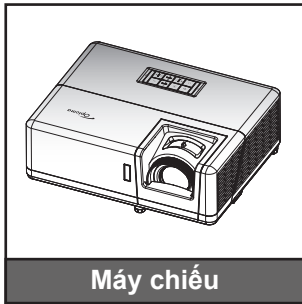

Lưu ý:

- Điều khiển từ xa được giao kèm pin.
- *(1) Để có thông tin bảo hành cho khu vực châu Âu, hãy truy cập www.optoma.com.
- *(2) Chỉ có sẵn cho khu vực châu Á.

Phụ kiện chuẩn

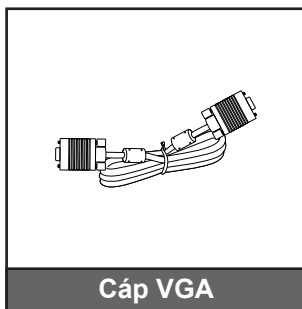

Phụ kiện tùy chọn

Lưu ý: Các phụ kiện khác nhau tùy thuộc vào mẫu, thông số kỹ thuật và khu vực. Một số phụ kiện tùy chọn có thể mua được ở những khu vực nhất định. Vui lòng truy cập trang web của chúng tôi để xem thêm thông tin chi tiết về những phụ kiện đi kèm.

GIỚI THIỆU

Tổng quan về Sản phẩm

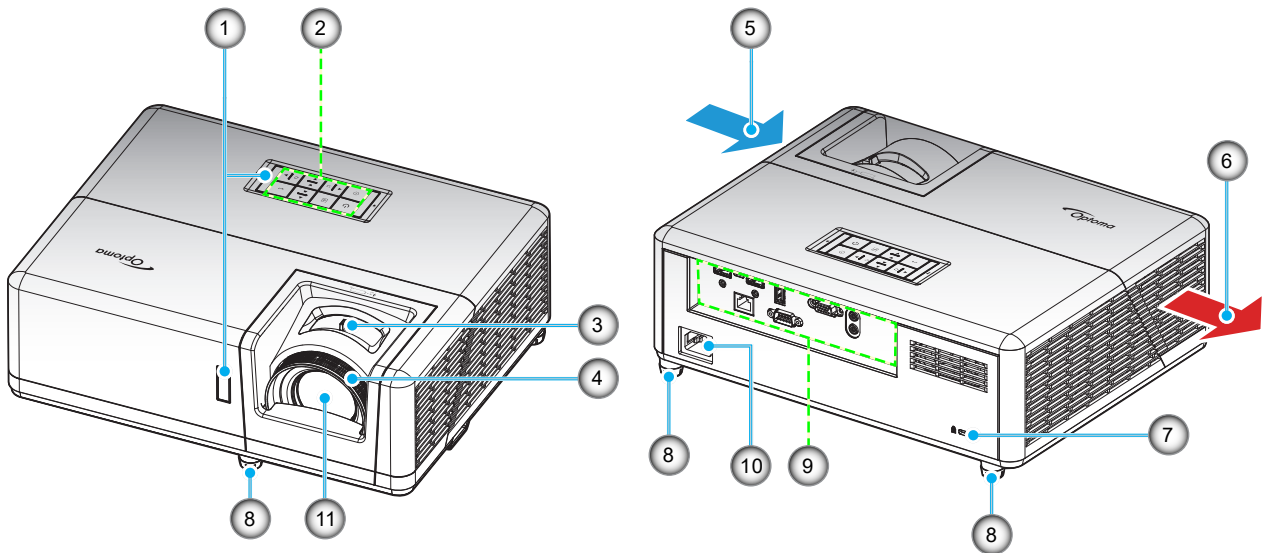

Lưu ý:

- Không chặn bít đầu vào và lỗ thông khí của máy chiếu.
- Khi sử dụng máy chiếu trong không gian kín, hãy chừa khoảng cách ít nhất 30 cm quanh đầu vào và lỗ thông khí của máy chiếu.

STT	Mục	STT	Mục
1.	Bộ thu Hồng ngoại	7.	Cổng khóa Kensington™
2.	Bàn phím	8.	Chân chỉnh độ nghiêng
3.	Vòng chỉnh thu phóng	9.	Đầu vào/Đầu ra
4.	Vòng chỉnh tiêu điểm	10.	Ổ cắm điện
5.	Thông khí (cửa nạp)	11.	Thấu kính
6.	Thông khí (cửa thoát)		

GIỚI THIỆU

Các đầu nối

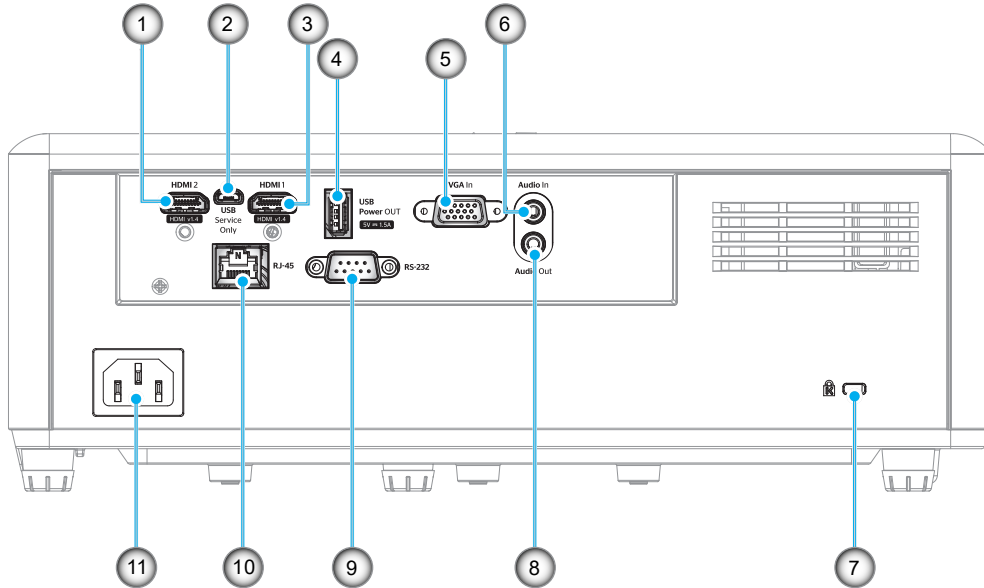

STT	Mục	STT	Mục
1.	Đầu cắm HDMI 2	7.	Cổng khóa Kensington™
2.	Kết nối Micro USB	8.	Đầu ra âm thanh
3.	Đầu cắm HDMI 1	9.	Đầu cắm RS-232
4.	Đầu ra nguồn cắm USB (5V---1,5A)	10.	Đầu cắm RJ-45
5.	Đầu cắm VGA In	11.	Ổ cắm điện
6.	Đầu vào âm thanh		

GIỚI THIỆU

Bàn phím

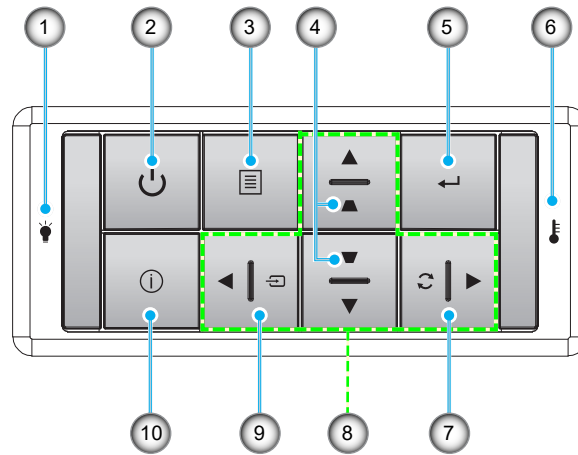

STT	Mục	STT	Mục
1.	Đèn LED bóng đèn	6.	Đèn LED nhiệt độ
2.	Nguồn/Đèn LED nguồn	7.	Tái đồng bộ
3.	Thực đơn	8.	Bốn phím chọn điều hướng
4.	Hiệu chỉnh độ méo	9.	Nguồn
5.	Nhập	10.	Thông tin

GIỚI THIỆU

Điều khiển từ xa 1

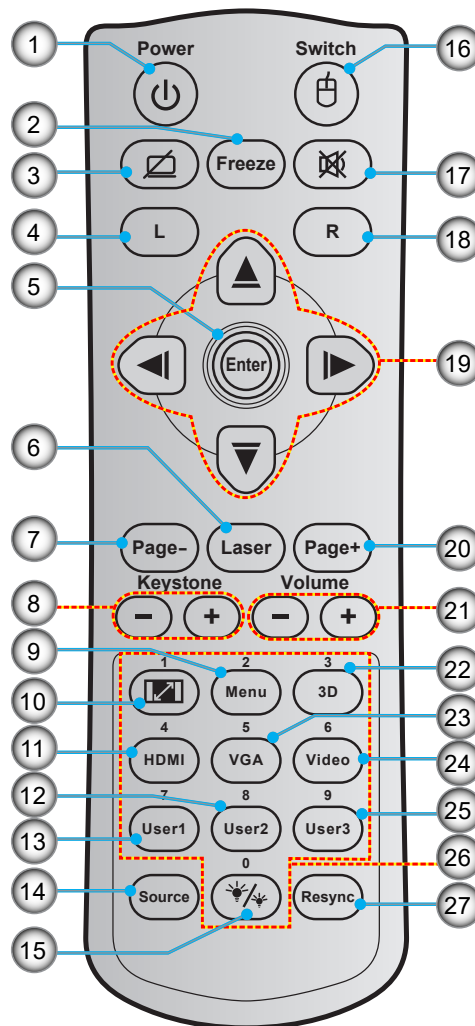

STT	Mục	STT	Mục
1.	Bật/Tắt nguồn	15.	Chế độ sáng
2.	Đóng băng	16.	Chuột bật/tắt
3.	Hiện thị trống/Tắt âm	17.	Tắt tiếng
4.	Nhấp chuột trái	18.	Nhấp chuột phải
5.	Nhập	19.	Bốn phím chọn điều hướng
6.	Laser	20.	Page +
7.	Page -	21.	Tăng/giảm âm lượng
8.	Keystone - / +	22.	Menu 3D bật/tắt
9.	Thực đơn	23.	VGA
10.	Tỉ lệ khung hình	24.	Video (không hỗ trợ)
11.	HDMI	25.	Người dùng 3 (Có thể gán được)
12.	Người dùng 2 (Có thể gán được)	26.	Bàn phím số (0-9)
13.	Người dùng 1 (Có thể gán được)	27.	Resync
14.	Nguồn		

Lưu ý:

- Điều khiển từ xa thực tế có thể khác nhau tùy theo từng khu vực.
- Một số phím có thể không có chức năng cho những mẫu máy không hỗ trợ các tính năng này.

GIỚI THIỆU

Điều khiển từ xa 2

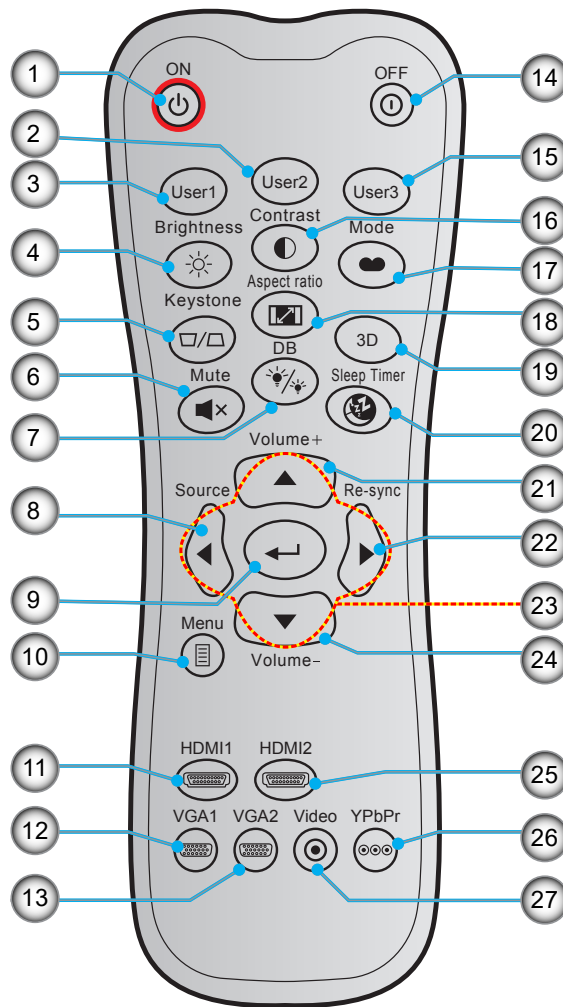

STT	Mục	STT	Mục
1.	Bật nguồn	15.	Người dùng 3 (Có thể gán được)
2.	Người dùng 2 (Có thể gán được)	16.	Độ tương phản
3.	Người dùng 1 (Có thể gán được)	17.	Chế độ hiển thị
4.	Độ sáng	18.	Tỉ lệ khung hình
5.	Điều chỉnh vuông hình	19.	Menu 3D bật/tắt
6.	Tắt tiếng	20.	Hẹn giờ tắt máy
7.	DB (Mức đen động)	21.	Âm lượng +
8.	Nguồn	22.	Tái đồng bộ
9.	Nhập	23.	Bốn phím chọn điều hướng
10.	Thực đơn	24.	Âm lượng -
11.	HDMI1	25.	HDMI2
12.	VGA1	26.	YPbPr (không hỗ trợ)
13.	VGA2 (không hỗ trợ)	27.	Video (không hỗ trợ)
14.	Power Off		

Lưu ý:

- Điều khiển từ xa thực tế có thể khác nhau tùy theo từng khu vực.
- Một số phím có thể không có chức năng cho những mẫu máy không hỗ trợ các tính năng này.

THIẾT LẬP VÀ LẮP ĐẶT

Lắp đặt máy chiếu

Máy chiếu của bạn được thiết kế để lắp đặt tại một trong bốn vị trí khả dụng.

Cách bố trí phòng hoặc sở thích riêng sẽ quyết định địa điểm nào bạn cần chọn. Xem xét đến kích thước và vị trí màn hình, vị trí ổ cắm điện thích hợp, cũng như địa điểm và khoảng cách giữa máy chiếu và các trang thiết bị còn lại.

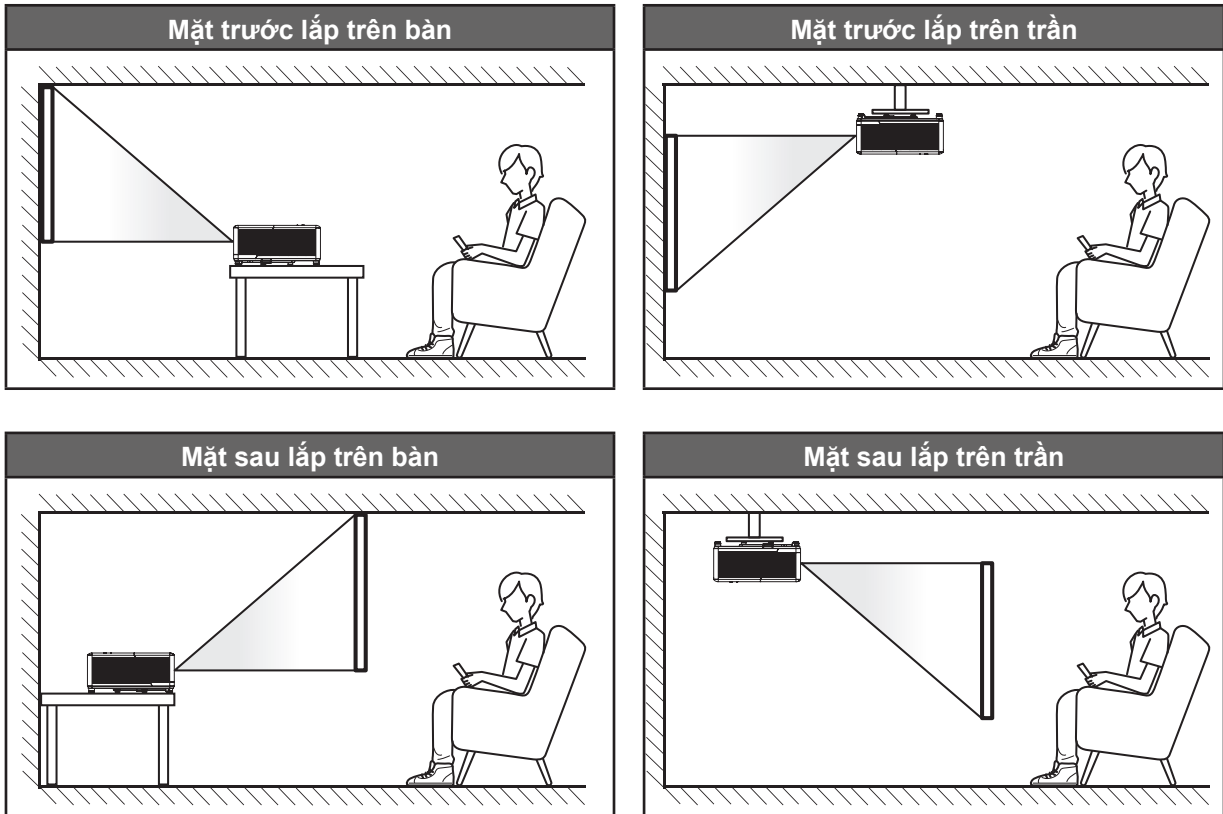

Phải đặt máy chiếu bằng phẳng trên bề mặt với một góc 90 độ và vuông góc với màn hình.

- Để biết cách xác định vị trí máy chiếu cho một kích thước màn hình nhất định, vui lòng tham khảo bảng khoảng cách ở trang 57.
- Để biết cách xác định kích thước màn hình theo khoảng cách nhất định, vui lòng tham khảo bảng khoảng cách ở trang 57.

Lưu ý: Máy chiếu đặt càng xa màn hình thì kích thước hình chiếu càng tăng và độ bù chiều dọc cũng tăng theo tỷ lệ.

THIẾT LẬP VÀ LẮP ĐẶT

Lưu ý lắp đặt máy chiếu

- Vận hành hướng tự do 360°

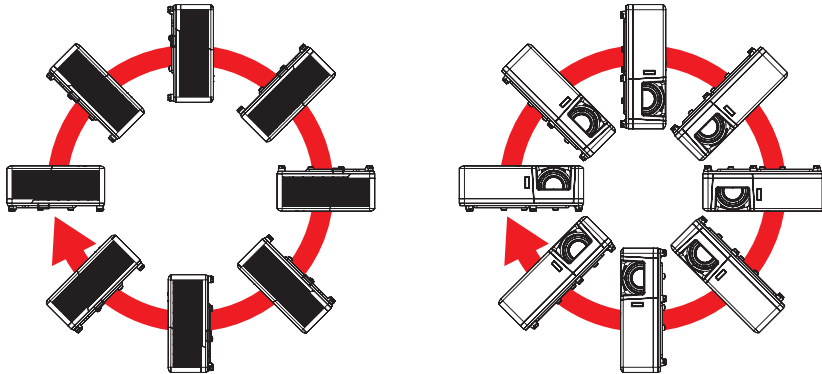

- Để khoảng trống tối thiểu 30 cm xung quanh xả khí.

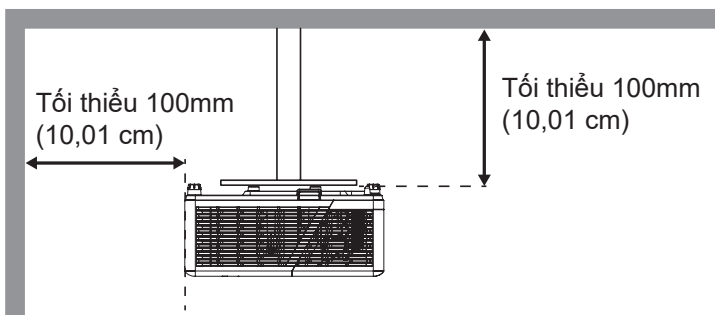
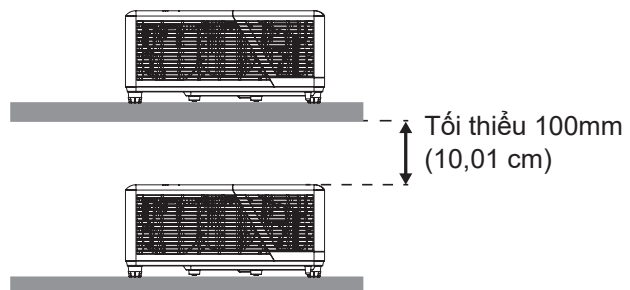
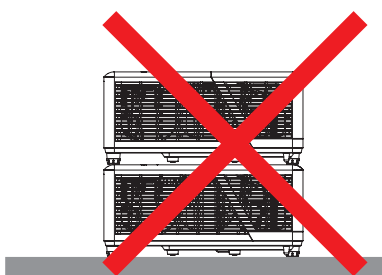
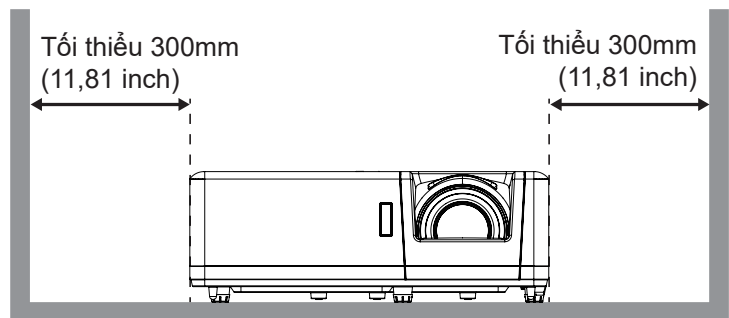
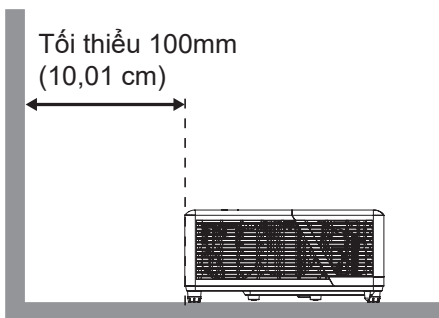

- Đảm bảo quạt hút khí không tái sử dụng khí nóng từ quạt xả khí.
- Khi sử dụng máy chiếu trong không gian khép kín, đảm bảo nhiệt độ không khí xung quanh trong khu vực khép kín này không vượt quá nhiệt độ hoạt động khi máy chiếu đang chạy, và các lỗ hút khí và xả khí phải luôn thông suốt.
- Mọi khu vực khép kín phải vượt qua quy trình đánh giá về nhiệt được chứng nhận để đảm bảo máy chiếu không tái sử dụng khí thải vì điều này có thể khiến cho thiết bị ngưng hoạt động dù nhiệt độ xung quanh nằm trong phạm vi nhiệt độ hoạt động chấp nhận.

THIẾT LẬP VÀ LẮP ĐẶT

Kết nối các nguồn tín hiệu với máy chiếu

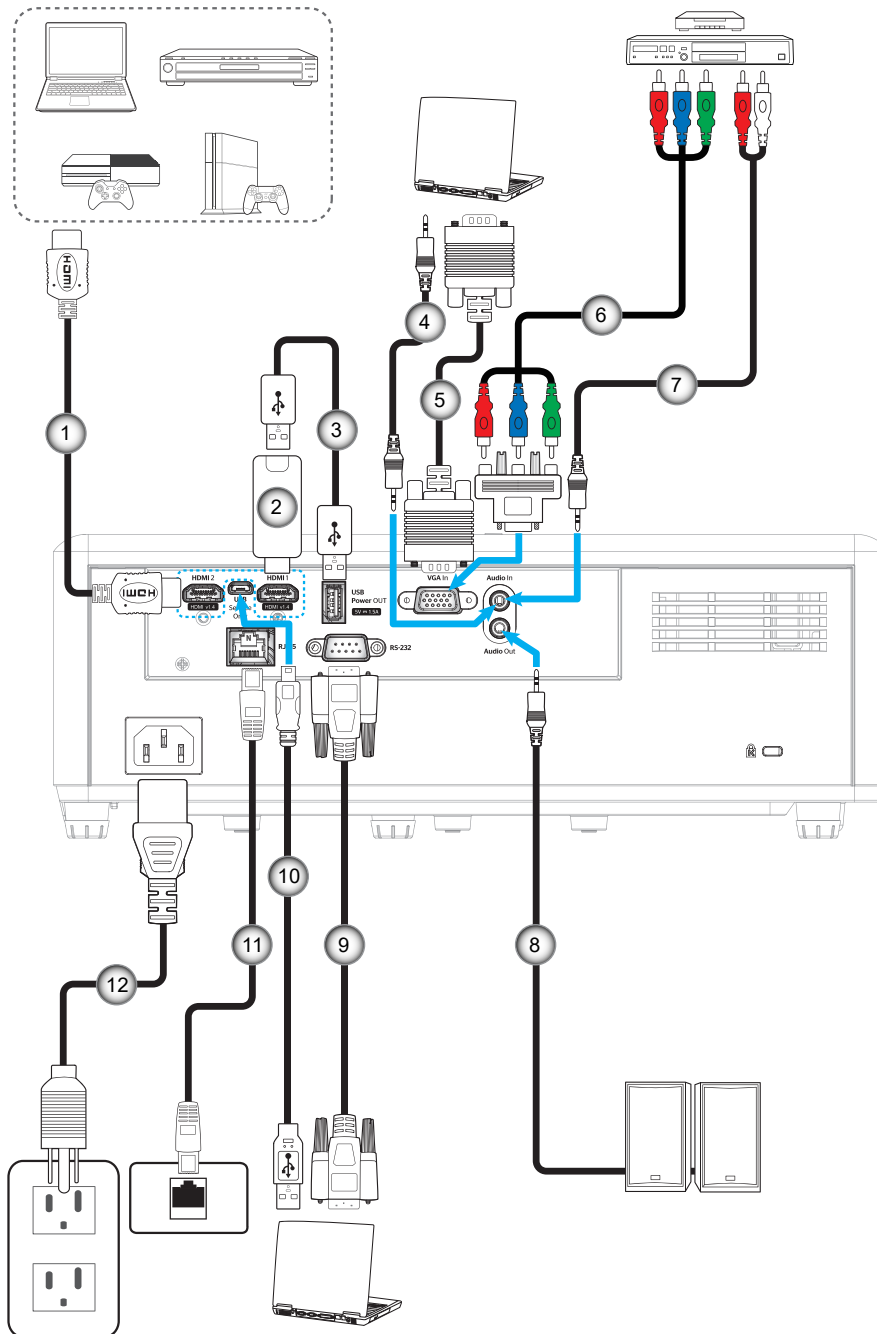

STT	Mục	STT	Mục
1.	Cáp HDMI	7.	Cáp đầu vào âm thanh
2.	Thiết bị phát tín hiệu HDMI	8.	Cáp đầu ra âm thanh
3.	Cáp nguồn USB	9.	Cáp RS232
4.	Cáp đầu vào âm thanh	10.	Cáp USB
5.	Cáp đầu vào VGA	11.	Cáp RJ-45
6.	Cáp RCA Component	12.	Dây nguồn

Lưu ý: Để đảm bảo chất lượng hình ảnh tốt nhất và tránh lỗi kết nối, chúng tôi khuyên bạn nên sử dụng cáp HDMI Tốc độ cao hoặc Được chứng nhận cao cấp dài tối đa 5 mét.

THIẾT LẬP VÀ LẮP ĐẶT

Điều chỉnh Hình ảnh chiếu

Chiều cao hình

Máy chiếu được trang bị chân nâng để điều chỉnh độ cao của hình ảnh.

1. Xác định bánh điều chỉnh bạn muốn chỉnh ở mặt dưới máy chiếu.
2. Vận bánh chân để tùy chỉnh theo hoặc ngược chiều kim đồng hồ để nâng hoặc hạ máy chiếu.

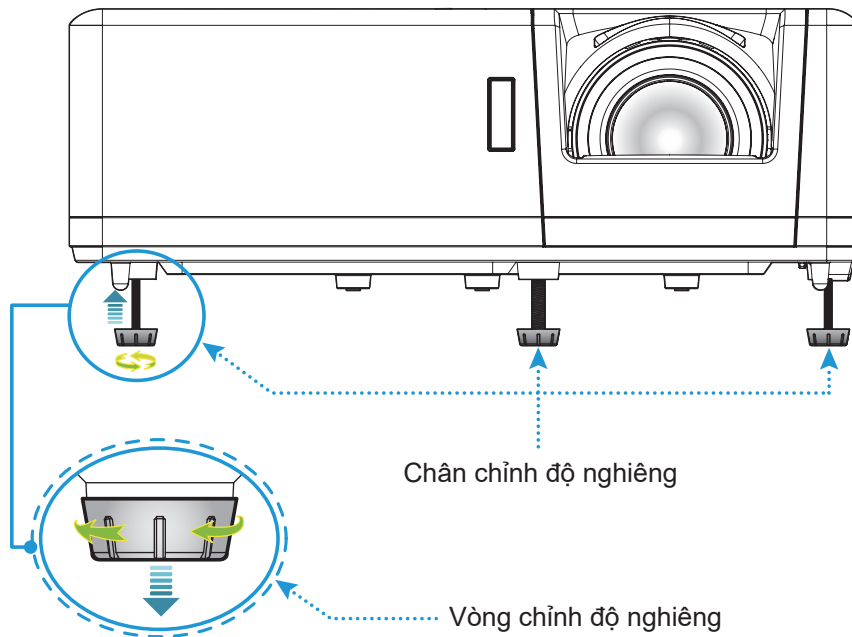

Thu phóng và lấy nét

- Để chỉnh cỡ hình, hãy xoay vòng chỉnh thu phóng theo hoặc ngược chiều kim đồng hồ để tăng hoặc giảm kích thước hình chiếu.
- Để chỉnh lấy nét, xoay vòng lấy nét theo hoặc ngược chiều kim đồng hồ cho đến khi hình chiếu sắc nét và rõ ràng.

Vòng chỉnh tiêu điểm

Vòng chỉnh thu phóng

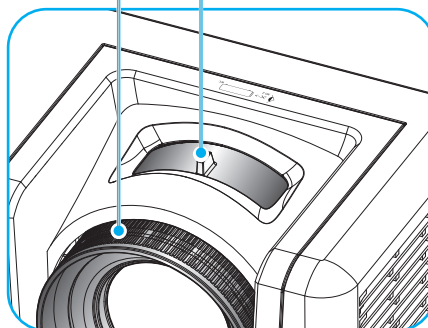

THIẾT LẬP VÀ LẮP ĐẶT

Thiết lập điều khiển từ xa

Lắp đặt/thay thế pin cho điều khiển từ xa

Hai cục pin cỡ AAA được kèm theo điều khiển từ xa.

1. Tháo nắp đậy pin ở mặt sau điều khiển từ xa.
2. Lắp các cục pin AAA vào khoang chứa pin như hình minh họa.
3. Lắp lại nắp đậy phía sau vào điều khiển từ xa.

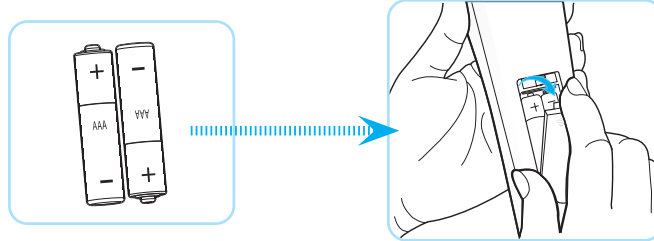

Lưu ý: Chỉ nên thay mới bằng loại pin giống nhau hoặc tương đương.

CHÚ Ý

Sử dụng pin không thích hợp có thể gây ra rò rỉ hóa chất hoặc cháy nổ. Đảm bảo thực hiện theo các hướng dẫn bên dưới.

- Không được kết hợp với loại pin khác. Loại pin khác nhau có những đặc điểm khác nhau.
- Không được kết hợp pin cũ với pin mới. Kết hợp pin cũ với pin mới có thể rút ngắn tuổi thọ pin mới hoặc gây rò rỉ hóa chất ở pin cũ.
- Tháo pin ra ngay khi chúng bị cạn kiệt. Hóa chất rò rỉ từ pin tiếp xúc với da có thể gây mẩn ngứa. Nếu bạn phát hiện có bất kỳ rò rỉ hóa chất nào, hãy lau kỹ bằng khăn.
- Pin kèm theo sản phẩm này có thể có tuổi thọ dự kiến ngắn hơn do các điều kiện bảo quản.
- Nếu bạn không sử dụng điều khiển từ xa trong thời gian dài, hãy tháo pin ra.
- Khi thải bỏ pin, bạn phải tuân thủ luật pháp tại khu vực hoặc quốc gia liên quan.

THIẾT LẬP VÀ LẮP ĐẶT

Phạm vi hoạt động

Cảm biến điều khiển từ xa hồng ngoại (IR) nằm ở phía trên và phía trước máy chiếu. Đảm bảo giữ điều khiển từ xa ở một góc 60 độ vuông góc với cảm biến điều khiển từ xa hồng ngoại trên máy chiếu để hoạt động thích hợp. Khoảng cách giữa điều khiển từ xa và cảm biến không được xa quá 12 mét (39,4 foot).

- Đảm bảo không có các vật cản giữa điều khiển từ xa và cảm biến IR trên máy chiếu vốn có thể cản trở chùm tia hồng ngoại.
- Đảm bảo bộ truyền phát IR trên điều khiển từ xa không bị chiếu vào trực tiếp bởi ánh sáng mặt trời hoặc đèn huỳnh quang.
- Hãy giữ xa điều khiển từ xa khỏi các đèn huỳnh quang với khoảng cách hơn 2 mét; nếu không, điều khiển từ xa có thể bị hỏng.
- Nếu đặt gần các đèn huỳnh quang Loại Bộ đảo điện, điều khiển từ xa thỉnh thoảng có thể không hoạt động.
- Nếu điều khiển từ xa và máy chiếu nằm trong khoảng cách rất gần, điều khiển từ xa có thể không hoạt động.
- Khi nhắm vào màn hình, khoảng cách hoạt động ngắn hơn 5 mét so từ điều khiển từ xa đến màn hình và phản chiếu các tia IR trở lại máy chiếu. Tuy nhiên, phạm vi hoạt động có thể thay đổi theo các màn hình.

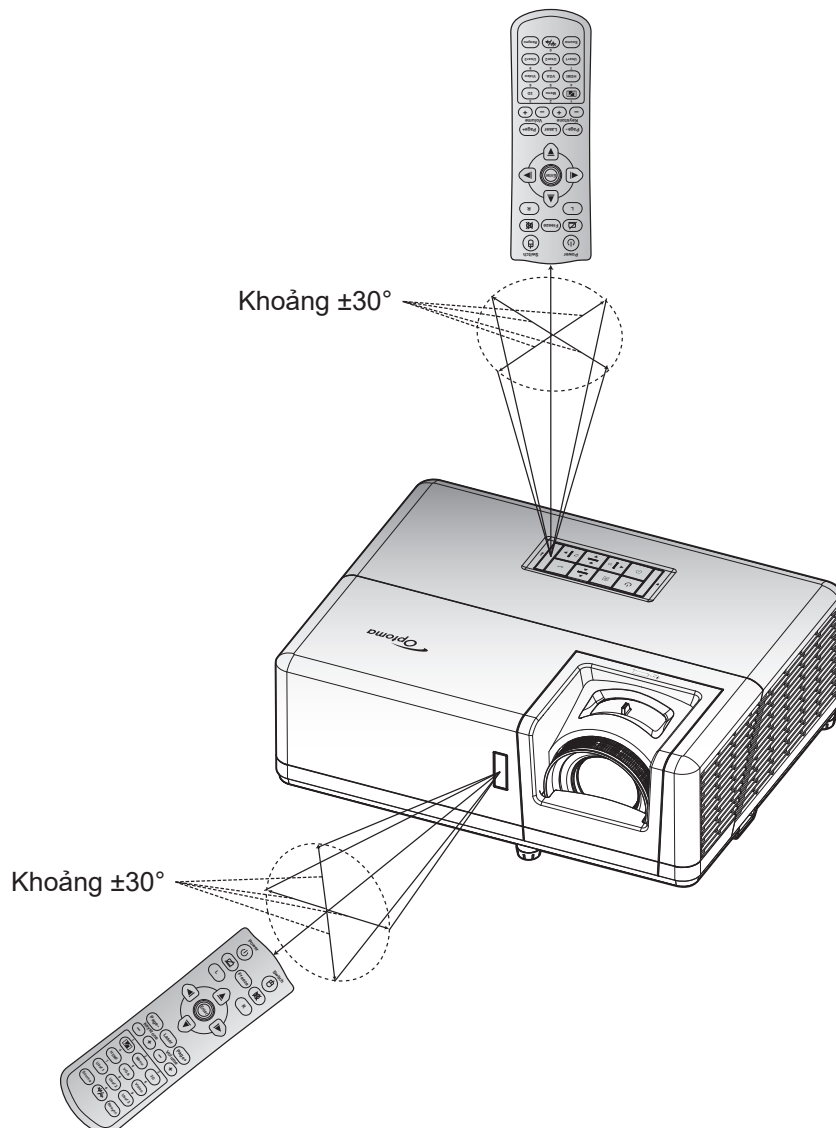

SỬ DỤNG MÁY CHIẾU

Bật/tắt nguồn máy chiếu

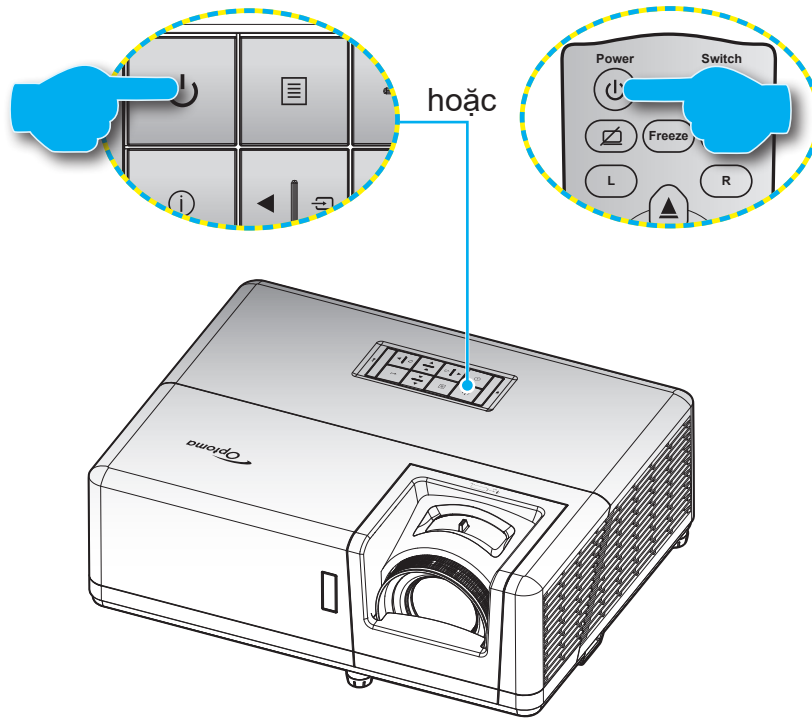

Bật nguồn



1. Cắm chặt dây nguồn và cáp tín hiệu/cáp nguồn. Khi đã kết nối, đèn LED nguồn sẽ chuyển sang màu đỏ.
2. Bật máy chiếu bằng cách nhấn nút  trên bàn phím máy chiếu hoặc trên điều khiển từ xa.
3. Màn hình khởi động sẽ hiển thị trong khoảng 10 giây và đèn LED nguồn sẽ nhấp nháy màu xanh lam.

Lưu ý: Lần đầu bật máy chiếu, bạn sẽ được nhắc chọn ngôn ngữ ưu tiên, hướng chiếu và các cài đặt khác.

Tắt nguồn

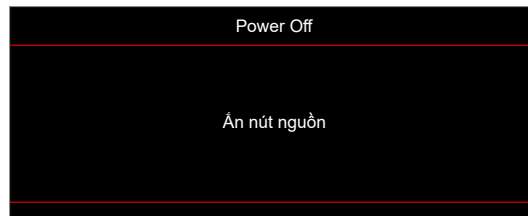
1. Tắt máy chiếu bằng cách nhấn  trên bàn phím máy chiếu hoặc trên điều khiển từ xa.
2. Thông báo sau đây sẽ hiển thị:



3. Nhấn lại nút  để xác nhận, nếu không thông báo đó sẽ biến mất sau 15 giây. Khi bạn nhấn nút  trong một giây, máy chiếu sẽ tắt.
4. Các quạt làm nguội tiếp tục hoạt động khoảng 10 giây theo chu kỳ làm nguội và đèn LED nguồn sẽ nhấp nháy màu xanh lam. Khi đèn LED nguồn chuyển sang một màu đỏ, điều này cho biết máy chiếu đã vào chế độ chờ. Nếu muốn bật máy chiếu trở lại, bạn phải chờ cho đến khi hoàn tất chu trình làm nguội và máy chiếu đã vào chế độ chờ. Khi máy chiếu ở chế độ chờ, chỉ cần nhấn lại nút  để bật máy chiếu.
5. Rút dây nguồn khỏi ổ cắm điện và máy chiếu.

Lưu ý: Bạn không được bật máy chiếu ngay sau quy trình tắt nguồn.

THIẾT LẬP VÀ LẮP ĐẶT

Chọn nguồn vào

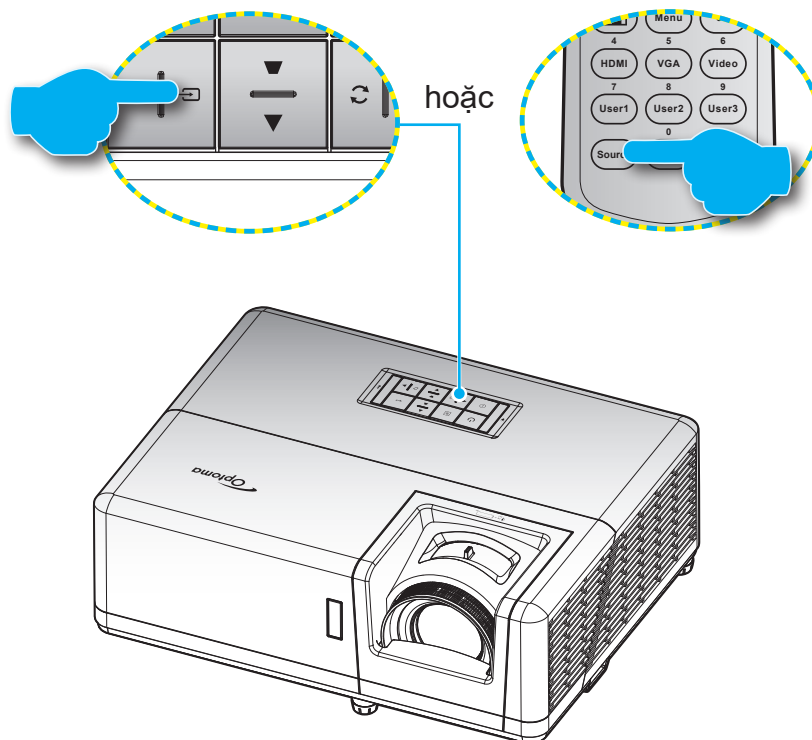

Bật nguồn tín hiệu vừa kết nối mà bạn muốn hiển thị trên màn hình, như máy vi tính, máy tính xách tay, đầu xem video, v.v.... Máy chiếu sẽ tự dò tìm nguồn tín hiệu. Nếu đã kết nối nhiều nguồn tín hiệu, hãy nhấn nút  trên bàn phím máy chiếu hoặc nút **Source** trên điều khiển từ xa để chọn đầu vào mong muốn.



THIẾT LẬP VÀ LẬP ĐẶT

Điều hướng menu và các tính năng

Máy chiếu có các menu Hiển thị trên màn hình đa ngữ cho phép bạn điều chỉnh hình ảnh và thay đổi nhiều cài đặt. Máy chiếu sẽ tự động phát hiện nguồn đó.

1. Để mở menu OSD, nhấn nút  trên bàn phím máy chiếu hoặc nút **Menu** trên điều khiển từ xa.
2. Khi menu OSD hiển thị, sử dụng các phím **▲▼** để chọn bất kỳ mục nào trong menu chính. Trong khi thực hiện lựa chọn trên một trang cụ thể, nhấn nút **←** trên bàn phím máy chiếu hoặc phím **Enter** trên điều khiển từ xa để vào menu phụ.
3. Sử dụng các phím **◀▶** để chọn mục mong muốn trong menu phụ rồi nhấn **←** hoặc **Enter** để xem thêm các cài đặt khác. Chính các cài đặt bằng các phím **◀▶**.
4. Chọn mục được điều chỉnh tiếp theo trong menu con và điều chỉnh như mô tả ở trên.
5. Nhấn nút **←** hoặc **Enter** để xác nhận, và màn hình sẽ trở về menu chính.
6. Để thoát, hãy nhấn lại nút  hoặc **Menu**. Menu OSD sẽ đóng và máy chiếu sẽ tự động lưu các cài đặt mới.

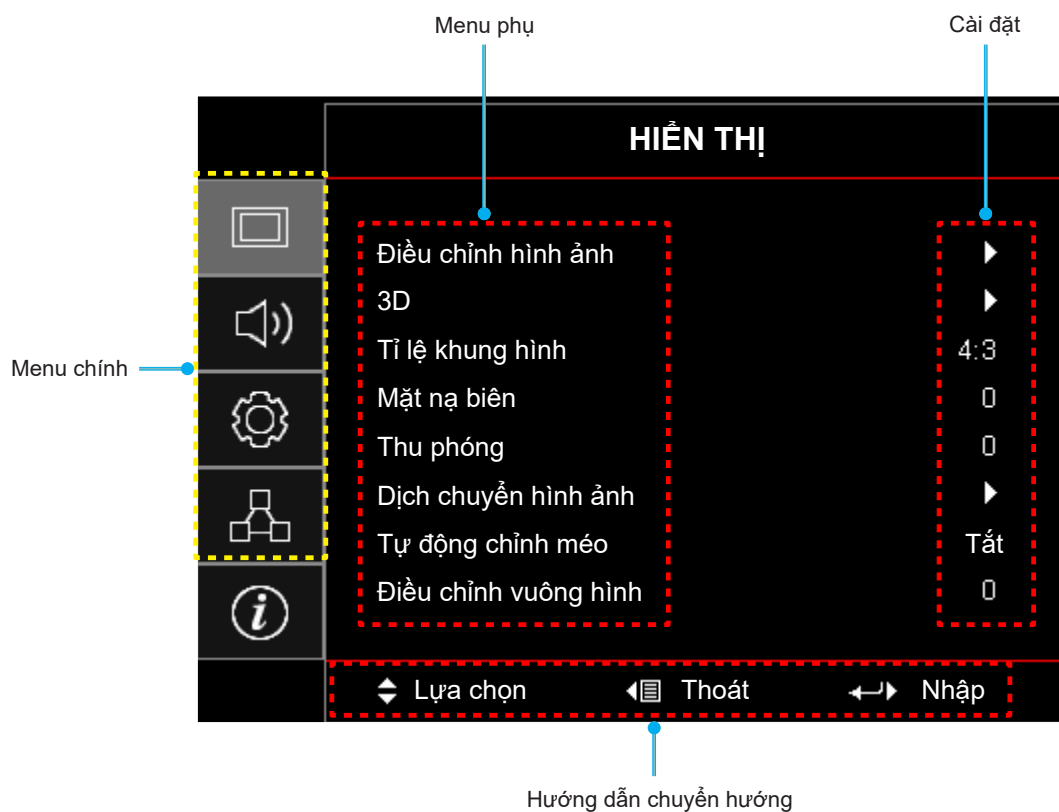

THIẾT LẬP VÀ LẮP ĐẶT

Sơ đồ menu OSD



Lưu ý: Những tính năng và mục của sơ đồ menu OSD tùy thuộc vào mẫu máy và khu vực. Optoma có quyền thêm hoặc bớt các mục để cải thiện hiệu suất sản phẩm mà không cần thông báo.

Menu chính	Menu phụ	Menu phụ 2	Menu phụ 3	Menu phụ 4	Giá trị		
HIỂN THỊ	Điều chỉnh hình ảnh	Chế độ hiển thị			Chế độ trình diễn		
					Sáng		
					Rạp chiếu		
					Trò chơi		
					sRGB		
					DICOM SIM.		
					Người sử dụng		
					3D		
		Wall Color				Tắt [Chế độ mặc định]	
						Bảng đen	
						Light Yellow	
						Light Green	
						Light Blue	
						Pink	
						Mức xám	
		Độ sáng				-50 ~ 50	
		Độ tương phản				-50 ~ 50	
		Độ sắc nét				1 ~ 15	
		Màu sắc				-50 ~ 50	
		Sắc thái				-50 ~ 50	
		Gamma			Phim		
					Video		
					Đồ họa		
					Tiêu chuẩn(2.2)		
					1.8		
					2.0		
					2.4		
					2.6		
					3D		
					Bảng đen		
					DICOM SIM.		
		Cài đặt màu sắc			BrilliantColor™		1 ~ 10
Mức độ màu					Ấm		
					Tiêu chuẩn		
					Nguội		
		Lạnh					





THIẾT LẬP VÀ LẬP ĐẶT

Menu chính	Menu phụ	Menu phụ 2	Menu phụ 3	Menu phụ 4	Giá trị
HIỂN THỊ	Điều chỉnh hình ảnh	Cài đặt màu sắc	Tinh chỉnh màu	Màu sắc	Đỏ [Chế độ mặc định]
					Lục
					Lam
					Xanh ngọc
					Vàng
					Đỏ thẫm
					Trắng(*)
				Màu sắc/R(*)	-50 ~ 50 [Mặc định: 0]
				Độ bão hòa/G(*)	-50 ~ 50 [Mặc định: 0]
				Tăng cường/B(*)	-50 ~ 50 [Mặc định: 0]
			Thiết lập lại	Hủy [Chế độ mặc định]	
				Có	
			Thoát		
			Tăng cường/ Lệch RGB	Tăng sắc đỏ	-50 ~ 50
				Tăng sắc lục	-50 ~ 50
		Tăng sắc lam		-50 ~ 50	
		Độ lệch sắc đỏ		-50 ~ 50	
		Độ lệch sắc lục		-50 ~ 50	
		Độ lệch sắc lam		-50 ~ 50	
		Thiết lập lại		Hủy [Chế độ mặc định]	
			Có		
		Thoát			
		Không gian màu [Không phải Đầu vào HDMI]		Tự động [Chế độ mặc định]	
				RGB	
				YUV	
		Không gian màu [Đầu vào HDMI]		Tự động [Chế độ mặc định]	
				RGB(0~255)	
				RGB(16~235)	
			YUV		
		Tín hiệu	Tự động	Tắt	
				Bật [Chế độ mặc định]	
			Tần số	-10 ~ 10 (tùy vào tín hiệu) [Chế độ mặc định: 0]	
			Pha	0~31 (tùy vào tín hiệu) [Chế độ mặc định: 0]	
Vị trí.Ngang	-5 ~ 5 (tùy vào tín hiệu) [Chế độ mặc định: 0]				
Vị trí.Dọc	-5 ~ 5 (tùy vào tín hiệu) [Chế độ mặc định: 0]				
Chế độ sáng		Mức đen động			
		Eco.			
		Nguồn liên tục (Nguồn = 100%/ 95%/ 90%/ 85%/ 80%/ 75%/ 70%/ 65%/ 60%/ 55%/ 50%)			
		Luminance liên tục (Nguồn = 85%/80%/75%/ 70%)			

THIẾT LẬP VÀ LẮP ĐẶT

Menu chính	Menu phụ	Menu phụ 2	Menu phụ 3	Menu phụ 4	Giá trị	
HIỂN THỊ	Điều chỉnh hình ảnh	Thiết lập lại				
	3D	Chế độ 3D			Tắt	
					Bật [Chế độ mặc định]	
		Kỹ thuật 3D			Kết nối DLP [Chế độ mặc định]	
					Đồng bộ 3D	
		3D->2D			3D [Chế độ mặc định]	
					L	
					R	
		Định dạng 3D			Tự động [Chế độ mặc định]	
					Bên cạnh	
					Trên và dưới	
				Khung tuần tự		
				Gói khung		
	Chuyển đổi đồng bộ hóa 3D			Bật		
				Tắt [Chế độ mặc định]		
	Thiết lập lại			Hủy		
				Có		
	Tỉ lệ khung hình				4:3	
					16:9	
					16:10	
					V-Stretch	
					Tự nhiên	
					Tự động	
	Mặt nạ biên				0 ~ 10 [Mặc định: 0]	
	Thu phóng				-5 ~ 25 [Mặc định: 0]	
	Dịch chuyển hình ảnh	Vị trí ảnh phương ngang 				-100 ~ 100 [Mặc định: 0]
		Vị trí ảnh phương dọc 				-100 ~ 100 [Mặc định: 0]
Tự động chỉnh méo					Tắt	
					Bật [Chế độ mặc định]	
Điều chỉnh vuông hình					-40 ~ 40 [Mặc định: 0]	
Âm thanh	Tắt tiếng				Tắt [Chế độ mặc định]	
					Bật	
	Âm lượng				0 ~ 10 [Mặc định: 5]	





THIẾT LẬP VÀ LẮP ĐẶT

Menu chính	Menu phụ	Menu phụ 2	Menu phụ 3	Menu phụ 4	Giá trị		
Cài đặt	Trình chiếu				Mặt trước  [Chế độ mặc định]		
					Rear 		
					Trên-phía trên 		
					Phía sau-phía trên 		
	Loại màn chiếu					16:9	
						16:10 [Chế độ mặc định]	
	Điều chỉnh nguồn	Bật nguồn trực tiếp				Tắt [Chế độ mặc định]	
						Bật	
		Bật nguồn điện				Tắt [Chế độ mặc định]	
						Bật	
		Tắt nguồn (phút)				0~180 (tăng thêm 5 phút) [Mặc định: 20]	
		Hẹn giờ tắt máy (phút)				0~990 (tăng thêm 30 phút) [Chế độ mặc định: 0]	
			Always On			Không [Chế độ mặc định]	
					Có		
	Chế độ chờ					Tích cực	
						Eco. [Chế độ mặc định]	
	Nguồn USB (Chế độ chờ)					Tắt [Chế độ mặc định]	
						Bật	
	Bảo mật	Bảo mật				Tắt	
						Bật	
		Bộ đếm thời gian an toàn	Tháng				
			Ngày				
	Giờ						
	Đổi mật khẩu					[Chế độ mặc định: 1234]	
	Thiết lập liên kết HDMI	Liên kết HDMI				Tắt [Chế độ mặc định]	
						Bật	
		Bao gồm TV					Không [Chế độ mặc định]
							Có
		Liên kết cho bật nguồn					Liên kết tương hỗ [Chế độ mặc định]
							Máy chiếu -> Thiết bị
	Liên kết cho tắt nguồn					Thiết bị -> Máy chiếu	
						Tắt [Chế độ mặc định]	
	Mẫu thử					Bật	
						Khung lưới lục	
						Khung lưới đỏ tươi	
						Khung lưới trắng	
						Trắng	
	Thiết lập điều khiển [tùy vào điều khiển từ xa]	Chức năng IR				Tắt	
						Bật [Chế độ mặc định]	

THIẾT LẬP VÀ LẮP ĐẶT

Menu chính	Menu phụ	Menu phụ 2	Menu phụ 3	Menu phụ 4	Giá trị	
Cài đặt	Thiết lập điều khiển [tùy vào điều khiển từ xa]	F1			Mẫu thử	
					Độ sáng	
					Độ tương phản	
					Hẹn giờ tắt máy [Chế độ mặc định]	
					Tinh chỉnh màu	
					Mức độ màu	
					Gamma	
					Trình chiếu	
			F2			Mẫu thử
						Độ sáng
						Độ tương phản
						Hẹn giờ tắt máy
						Tinh chỉnh màu [Chế độ mặc định]
						Mức độ màu
						Gamma
						Trình chiếu
			F3			Mẫu thử [Chế độ mặc định]
						Độ sáng
						Độ tương phản
						Hẹn giờ tắt máy
						Tinh chỉnh màu
						Mức độ màu
						Gamma
						Trình chiếu
		Mã nhận dạng (ID)				00 ~ 99
		Tùy chọn	Ngôn ngữ			English [Chế độ mặc định]
						Deutsch
						Français
						Italiano
						Español
						Português
						Polski
						Nederlands
						Svenska
						Norsk/Dansk
						Suomi
					ελληνικά	
			繁體中文			
			简体中文			
			日本語			
			한국어			

THIẾT LẬP VÀ LẮP ĐẶT

Menu chính	Menu phụ	Menu phụ 2	Menu phụ 3	Menu phụ 4	Giá trị			
Cài đặt	Tùy chọn	Ngôn ngữ			Русский			
					Magyar			
					Čeština			
					عربي			
					ไทย			
					Türkçe			
					فارسی			
					Tiếng Việt			
					Bahasa Indonesia			
					Română			
					Slovenčina			
		Tùy chỉnh menu	Vị trí thực đơn				Trái phía trên 	
							Phải phía trên 	
							Giữa  [Mặc định]	
							Trái dưới 	
							Phải dưới 	
			Menu Timer					Tắt
								5 Giây
								10 Giây [Chế độ mặc định]
			Tự động tìm nguồn tín hiệu					Tắt [Chế độ mặc định]
								Bật
		Nguồn tín hiệu vào					HDMI1	
							HDMI2	
							VGA	
		Tên	HDMI1				Chế độ mặc định [Chế độ mặc định]	
							Hải quan	
			HDMI2				Chế độ mặc định [Chế độ mặc định]	
							Hải quan	
			VGA				Chế độ mặc định [Chế độ mặc định]	
							Hải quan	
		Điều chỉnh tốc độ quạt					Tắt [Chế độ mặc định]	
							Bật	
		Khoá chế độ hiển thị					Tắt [Chế độ mặc định]	
							Bật	
		Khóa bàn phím					Tắt [Chế độ mặc định]	
							Bật	
		Ẩn thông tin					Tắt [Chế độ mặc định]	
							Bật	

THIẾT LẬP VÀ LẮP ĐẶT

Menu chính	Menu phụ	Menu phụ 2	Menu phụ 3	Menu phụ 4	Giá trị
Cài đặt	Tùy chọn	Biểu tượng			Chế độ mặc định [Chế độ mặc định]
					Tự nhiên
					Người sử dụng
		Màu nền			Không
					Lam [Chế độ mặc định]
					Đỏ
					Lục
					Mức xám
	Thiết lập lại	Cài đặt OSD			Hủy [Chế độ mặc định]
					Có
Cài đặt mặc định			Hủy [Chế độ mặc định]		
			Có		
Mạng	LAN	Tình trạng mạng			(chỉ đọc)
		Địa chỉ MAC			(chỉ đọc)
		DHCP			Tắt [Chế độ mặc định]
					Bật
		Địa chỉ IP			192.168.0.100 [Chế độ mặc định]
		Subnet mask			255.255.255.0 [Chế độ mặc định]
		Gateway			192.168.0.254 [Chế độ mặc định]
		DNS			192.168.0.51 [Chế độ mặc định]
	Thiết lập lại				
	Điều khiển	Crestron			Tắt
					Bật [Chế độ mặc định] Lưu ý: Cổng 41794
		Extron			Tắt
					Bật [Chế độ mặc định] Lưu ý: Cổng 2023
		PJ Link			Tắt
					Bật [Chế độ mặc định] Lưu ý: Cổng 4352
		AMX Device Discovery			Tắt
					Bật [Chế độ mặc định] Lưu ý: Cổng 9131
		Telnet			Tắt
				Bật [Chế độ mặc định] Lưu ý: Cổng 23	
HTTP			Tắt		
			Bật [Chế độ mặc định] Lưu ý: Cổng 80		

THIẾT LẬP VÀ LẮP ĐẶT

Menu chính	Menu phụ	Menu phụ 2	Menu phụ 3	Menu phụ 4	Giá trị
Thông tin	Điều khiển				
	Số Seri				
	Nguồn				
	Độ phân giải				00x00
	Tỉ lệ làm mới				0,00Hz
	Chế độ hiển thị				
	Chế độ chờ				
	Light Source Hours				0 hr
	Tình trạng mạng				
	Địa chỉ IP				
	Mã nhận dạng (ID)				00 ~ 99
	Chế độ sáng				
	P.bản firmware	Hệ thống			
		LAN			
MCU					

THIẾT LẬP VÀ LẬP ĐẶT

Menu hiển thị

Hiển thị menu Điều chỉnh hình ảnh

Chế độ hiển thị

Bạn có thể chọn từ nhiều chế độ hiển thị được xác định trước để phù hợp với sở thích xem của bạn. Mỗi chế độ đã được đội ngũ chuyên gia về màu sắc của chúng tôi tinh chỉnh để đảm bảo hiệu suất màu sắc vượt trội cho nhiều nội dung.

- **Chế độ trình diễn:** Chế độ này phù hợp với hầu hết các nhu cầu thuyết trình cho môi trường doanh nghiệp và giáo dục.
- **Sáng:** Chế độ này phù hợp với những môi trường yêu cầu độ sáng cực cao, chẳng hạn như sử dụng máy chiếu trong phòng đủ ánh sáng.
- **Rạp chiếu:** Cung cấp các màu sắc và cân bằng chi tiết đẹp nhất để xem phim.
- **Trò chơi:** Tối ưu hóa máy chiếu của bạn để có độ tương phản tối đa và màu sắc sống động cho phép bạn nhìn rõ chi tiết bóng khi chơi trò chơi điện tử.
- **sRGB:** Chế độ này tái tạo màu sắc chính xác nhất.
- **DICOM SIM.:** Chế độ này đã được tạo ra để xem hình ảnh thang độ xám, phù hợp để xem tia X và bản quét trong quá trình đào tạo y tế*.
Lưu ý: *Máy chiếu này không thích hợp để sử dụng trong chẩn đoán y tế.
- **Người sử dụng:** Ghi nhớ cài đặt do người dùng xác định, điều chỉnh cài đặt chế độ hiển thị của riêng bạn.
- **3D:** Cài đặt tối ưu hóa để xem những nội dung 3D.
Lưu ý: Để trải nghiệm hiệu ứng 3D, bạn cần có kính 3D DLP Link tương thích. Xem phần 3D để biết thêm thông tin.

Wall Color

Được thiết kế để điều chỉnh màu sắc của hình chiếu khi chiếu lên tường không có màn hình. Mỗi chế độ đã được đội ngũ chuyên gia về màu sắc của chúng tôi tinh chỉnh để đảm bảo hiệu suất màu sắc vượt trội.

Bạn có thể chọn từ nhiều chế độ được xác định trước để phù hợp với màu tường của bạn. Chọn giữa Tắt, Bảng đen, Light Yellow, Light Green, Light Blue, Pink, và Mức xám.

Lưu ý: Để tái tạo màu chính xác, chúng tôi khuyến khích sử dụng màn hình.

Độ sáng

Điều chỉnh độ sáng của hình ảnh.

Độ tương phản

Độ tương phản điều chỉnh mức độ khác nhau giữa các phần sáng nhất và tối nhất của hình ảnh.

Độ sắc nét

Điều chỉnh độ sắc nét hình ảnh.

Màu sắc

Điều chỉnh hình ảnh video từ đen trắng sang màu bão hòa hoàn toàn.

Sắc thái

Điều chỉnh độ cân bằng màu đỏ và xanh lục.

THIẾT LẬP VÀ LẮP ĐẶT

Gamma

Cài đặt dạng cong gamma. Sau khi hoàn thành cài đặt ban đầu và tinh chỉnh, hãy sử dụng các bước Điều chỉnh gamma để tối ưu hóa đầu ra hình ảnh của bạn.

- **Phim:** Cho nhà hát tại gia.
- **Video:** Cho nguồn video hoặc TV.
- **Đồ họa:** Cho nguồn PC/Ảnh.
- **Tiêu chuẩn(2.2):** Cho cài đặt chuẩn hóa.
- **1.8 / 2.0 / 2.4 / 2.6:** Cho nguồn PC/Ảnh cụ thể.

Lưu ý:

- Các tùy chọn này chỉ có sẵn nếu đã tắt chức năng chế độ 3D, cài đặt **Wall Color** chưa được cài sang **Bảng đen** và cài đặt **Chế độ hiển thị** chưa được cài sang **DICOM SIM.**
- Ở chế độ 3D, người dùng chỉ có thể chọn **3D** cho cài đặt **Gamma.**
- Nếu cài đặt **Wall Color** được cài sang **Bảng đen**, người dùng chỉ có thể chọn **Bảng đen** cho cài đặt **Gamma.**
- Nếu cài đặt **Chế độ hiển thị** được cài sang **DICOM SIM.**, người dùng chỉ có thể chọn **DICOM SIM.** cho cài đặt **Gamma.**

Cài đặt màu sắc

Định cấu hình cài đặt màu sắc.

- **BrilliantColor™:** Mục có thể điều chỉnh này sử dụng thuật toán xử lý màu và tăng cường để cho độ sáng cao hơn mà vẫn tạo ra màu sắc sống động, trung thực trong hình ảnh.
- **Mức độ màu:** Chọn mức độ màu từ Âm, Tiêu chuẩn, Nguội hoặc Lạnh.
- **Tinh chỉnh màu:** Chọn các tùy chọn sau:
 - Màu sắc: Chỉnh mức Đỏ, Lục, Đen, Xanh ngọc, Vàng, Đỏ thẫm và Trắng cho hình ảnh.
 - Màu sắc/ R(đỏ)*: Điều chỉnh độ cân bằng màu đỏ và xanh lục.
Lưu ý: *Nếu cài đặt **Màu sắc** được cài sang **Trắng**, bạn có thể điều chỉnh cài đặt màu đỏ.
 - Độ bão hòa/ G(xanh lục)*: Điều chỉnh hình ảnh video từ đen trắng sang màu bão hòa hoàn toàn.
Lưu ý: *Nếu cài đặt **Màu sắc** được cài sang **Trắng**, bạn có thể điều chỉnh cài đặt màu lục.
 - Tăng cường/B(xanh lam)*: Chỉnh độ sáng hình.
Lưu ý: *Nếu cài đặt **Màu sắc** được cài sang **Trắng**, bạn có thể điều chỉnh cài đặt màu lam.
 - Thiết lập lại: Trở về cài đặt mặc định gốc cho Tinh chỉnh màu.
 - Thoát: Thoát menu "Tinh chỉnh màu".
- **Tăng cường/Lệch RGB:** Cài đặt này cho phép cài đặt độ sáng (tăng cường) và độ tương phản (độ lệch) của hình.
 - Thiết lập lại: Trở về cài đặt mặc định gốc cho Tăng cường/Lệch RGB.
 - Thoát: Thoát menu "Tăng cường/Lệch RGB".
- **Không gian màu (chỉ đầu vào không phải HDMI):** Chọn loại khuôn màu thích hợp từ tùy chọn sau: Tự động, RGB, hoặc YUV.
- **Không gian màu (chỉ đầu vào HDMI):** Chọn loại khuôn màu thích hợp từ tùy chọn sau: Tự động, RGB(0~255), RGB(16~235), và YUV.

THIẾT LẬP VÀ LẬP ĐẶT

Tín hiệu

Chỉnh các tùy chọn tín hiệu.

- **Tự động:** Tự động định cấu hình tín hiệu (các mục Tần số và Pha sẽ chuyển thành màu xám). Nếu tắt Tự động, các mục Tần số và Pha sẽ xuất hiện để điều chỉnh và lưu cài đặt.
- **Tần số:** Thay đổi tần số dữ liệu hiển thị cho phù hợp với tần số của card đồ họa máy tính. Sử dụng chức năng này chỉ khi hình ảnh dường như nhấp nháy theo chiều dọc.
- **Pha:** Đồng bộ hóa định giờ tín hiệu của màn hình với card đồ họa. Nếu hình ảnh xuất hiện không ổn định hoặc nhấp nháy, sử dụng chức năng này để điều chỉnh.
- **Vị trí.Ngang:** Điều chỉnh định vị ngang của hình ảnh.
- **Vị trí.Dọc:** Điều chỉnh định vị dọc của hình ảnh.

Lưu ý: Menu này chỉ có sẵn khi nguồn vào là RGB/Component.

Chế độ sáng

Chỉnh cài đặt chế độ độ sáng.

- **Mức đen động:** Dùng để tự động chỉnh độ sáng hình ảnh nhằm đạt hiệu suất độ tương phản tối ưu.
- **Eco.:** Chọn "Eco." để giảm độ sáng đi-ốt laser máy chiếu vốn sẽ giảm thiểu mức tiêu thụ điện và kéo dài tuổi thọ đi-ốt laser.
- **Nguồn liên tục:** Chọn tỷ lệ nguồn điện cho chế độ độ sáng.
- **Luminance liên tục:** Luminance liên tục thay đổi cường độ luminance LD để độ sáng duy trì phù hợp theo thời gian.

Thiết lập lại

Trở về cài đặt mặc định gốc cho Cài đặt màu sắc.

THIẾT LẬP VÀ LẬP ĐẶT

Hiển thị menu 3D

Lưu ý:

- Máy chiếu này là sẵn sàng sử dụng với 3D bằng giải pháp 3D DLP-Link.
- Đảm bảo kính 3D của bạn được sử dụng cho 3D DLP-Link trước khi xem video.
- Máy chiếu này hỗ trợ 3D (lật trang) khung tuần tự qua các cổng HDMI1/HDMI2/VGA.
- Để bật chế độ 3D, tỷ lệ khung hình nhập phải được cài sang chỉ 60Hz; tỷ lệ khung hình thấp hơn hoặc cao hơn sẽ không được hỗ trợ.
- Để đạt hiệu suất tối ưu, bạn nên sử dụng độ phân giải 1920x1080; xin lưu ý rằng độ phân giải 4K (3840x2160) không được hỗ trợ ở chế độ 3D.

Chế độ 3D

Dùng chức năng này để bật hoặc tắt chức năng 3D.

- **Tắt:** Chọn "Tắt" để tắt chế độ 3D.
- **Bật:** Chọn "Bật" để bật chế độ 3D.

Kỹ thuật 3D

Sử dụng lựa chọn này để chọn công nghệ 3D.

- **Kết nối DLP:** Chọn để sử dụng cài đặt tối ưu cho Kính 3D DLP.
- **Đồng bộ 3D:** Chọn để sử dụng cài đặt tối ưu cho Kính 3D phân cực, IR hoặc RF.

3D->2D

Dùng tùy chọn này để xác định cách hiển thị nội dung 3D trên màn hình.

- **3D:** Hiển thị tín hiệu 3D.
- **L (Trái):** Hiển thị khung trái của nội dung 3D.
- **R(Phải):** Hiển thị khung phải của nội dung 3D.

Định dạng 3D

Dùng tùy chọn này để chọn nội dung định dạng 3D thích hợp.

- **Tự động:** Khi tín hiệu nhận dạng 3D được phát hiện, định dạng 3D sẽ được chọn tự động.
- **Bên cạnh:** Hiển thị tín hiệu 3D ở định dạng "Bên cạnh".
- **Trên và dưới:** Hiển thị tín hiệu 3D ở định dạng "Trên và dưới".
- **Khung tuần tự:** Hiển thị tín hiệu 3D ở định dạng "Khung tuần tự".
- **Gói khung:** Hiển thị tín hiệu 3D ở định dạng "Gói khung".

Chuyển đổi đồng bộ hóa 3D

Dùng tùy chọn này để bật/tắt chức năng Chuyển đổi đồng bộ hóa 3D.

Thiết lập lại

Phục hồi về cài đặt mặc định gốc cho mọi cài đặt 3D.

- **Hủy:** Chọn để hủy Cài lại.
- **Có:** Chọn để trở về cài đặt mặc định gốc cho 3D.

THIẾT LẬP VÀ LẮP ĐẶT

Hiển thị menu Tỷ lệ khung hình

Tỷ lệ khung hình

Chọn tỷ lệ khung hình hiển thị giữa các tùy chọn sau:

- **4:3:** Định dạng này dành cho nguồn đầu vào 4:3.
- **16:9:** Định dạng này dành cho nguồn đầu vào 16:9, như HDTV và DVD nâng cao cho TV màn hình rộng.
- **16:10:** Định dạng này áp dụng cho các nguồn đầu vào 16:10, như laptop màn hình rộng.
- **V-Stretch:** Chế độ này kéo dài hình ảnh 2,35:1 theo chiều dọc loại bỏ thanh màu đen.
- **Tự nhiên:** Định dạng này hiển thị hình ảnh gốc mà không chia bất kỳ tỷ lệ.
- **Tự động:** Tự động chọn định dạng hiển thị thích hợp.

Lưu ý:

- *Thông tin chi tiết về chế độ V-Stretch:*
 - *Một số DVD định dạng hộp thư không được nâng cao cho các TV 16x9. Trong tình huống này, hình ảnh trông sẽ không ổn khi hiển thị ở chế độ 16:9. Trong trường hợp này, hãy thử sử dụng chế độ 4:3 để xem DVD. Nếu nội dung không phải là 4:3, sẽ có các thanh đen quanh hình ảnh ở màn hình hiển thị 16:9. Với loại nội dung này, bạn có thể sử dụng chế độ V-Stretch để lấp đầy hình ảnh trên màn hình hiển thị 16:9.*
 - *Nếu bạn sử dụng thấu kính giãn hình lắp ngoài, chế độ V-Stretch này cũng cho phép bạn xem nội dung 2,35:1 (bao gồm nguồn phim DVD và HDTV giãn hình) vốn hỗ trợ tính năng giãn hình rộng được nâng cao cho Hiển thị 16x9 ở hình ảnh rộng 2,35:1. Trong trường hợp này, không có thanh đen nào. Nguồn ánh sáng và độ phân giải dọc được sử dụng đầy đủ.*
- *Để sử dụng định dạng siêu rộng, hãy thực hiện như sau:*
 - a) *Cài tỷ lệ khung màn hình sang 2,0:1.*
 - b) *Chọn định dạng "Siêu rộng".*
 - c) *Canh chỉnh hình máy chiếu thích hợp trên màn hình.*

THIẾT LẬP VÀ LẮP ĐẶT

Độ trễ đầu vào: Độ trễ 1/2 HDMI = 32,9 ms @1080p@60Hz

Bảng tỉ lệ WXGA (loại màn chiếu 16x10):

Lưu ý:

- Loại màn hình hỗ trợ 16:9 (1280x720), 16:10 (1280x800).
- Khi loại màn hình là 16:9, định dạng 16x10 sẽ không khả dụng.
- Khi loại màn hình là 16:10, định dạng 16x9 sẽ không khả dụng.
- Nếu bạn chọn tùy chọn tự động thì chế độ màn hình cũng sẽ được thay đổi tự động.

Màn hình 16:10	480i/p	576i/p	1080i/p	720p	Máy tính
4x3	Chỉnh tỉ lệ sang 1066x800.				
16x10	Chỉnh tỉ lệ sang 1280x800.				
V-Stretch	Chỉnh tỉ lệ sang 1280x960 rồi hiển thị hình 1280x800 ở giữa.				
Tự nhiên	Đặt trọng tâm hình chiếu 1:1.		Hiển thị ánh xạ 1:1 1280x800.	Canh giữa 1280 x 720	Đặt trọng tâm hình chiếu 1:1.
Tự động	- Nguồn vào sẽ thích hợp trong vùng hiển thị 1280 x 800 và được duy trì tỉ lệ khung hình gốc. - Nếu nguồn vào có tỉ lệ 4:3, loại màn chiếu sẽ có tỉ lệ là 1066x800. - Nếu nguồn vào có tỉ lệ 16:9, loại màn chiếu sẽ có tỉ lệ là 1280x720. - Nếu nguồn vào có tỉ lệ 15:9, loại màn chiếu sẽ có tỉ lệ là 1280x768. - Nếu nguồn vào có tỉ lệ 16:10, loại màn chiếu sẽ có tỉ lệ là 1280x800.				

Quy tắc tự ánh xạ WXGA (loại màn chiếu 16x10):

Tự động	Độ phân giải đầu vào		Tự động/Chia tỉ lệ	
	Độ phân giải ngang	Độ phân giải dọc	1280	800
4:3	640	480	1066	800
	800	600	1066	800
	1024	768	1066	800
	1280	1024	1066	800
	1400	1050	1066	800
	1600	1200	1066	800
Laptop màn hình rộng	1280	720	1280	720
	1280	768	1280	768
	1280	800	1280	800
SDTV	720	576	1280	720
	720	480	1280	720
HDTV	1280	720	1280	720
	1920	1080	1280	720

THIẾT LẬP VÀ LẬP ĐẶT

Bảng tỉ lệ WXGA (loại màn hình 16x9):

Màn hình 16:9	480i/p	576i/p	1080i/p	720p	Máy tính
4x3	Chỉnh tỉ lệ sang 960x720.				
16x9	Chỉnh tỉ lệ sang 1280x720.				
V-Stretch	Chỉnh tỉ lệ sang 1280x960 rồi hiển thị hình 1280x720 ở giữa.				
Tự nhiên	Đặt trọng tâm hình chiếu 1:1.	Hiển thị ảnh xa 1:1 1280x720.	Canh giữa 1280 x 720	Canh giữa ảnh xạ 1:1.	
Tự động	<ul style="list-style-type: none">- Nếu chọn định dạng này, loại màn chiếu sẽ tự động trở thành 16:9 (1280x720).- Nếu nguồn vào có tỉ lệ 4:3, loại màn chiếu sẽ có tỉ lệ là 960x720.- Nếu nguồn vào có tỉ lệ 16:9, loại màn chiếu sẽ có tỉ lệ là 1280x720.- Nếu nguồn vào có tỉ lệ 15:9, loại màn chiếu sẽ có tỉ lệ là 1200x720.- Nếu nguồn vào có tỉ lệ 16:10, loại màn chiếu sẽ có tỉ lệ là 1152x720.				

Quy tắc tự ánh xạ WXGA (loại màn chiếu 16x9):

Tự động	Độ phân giải đầu vào		Tự động/Chia tỉ lệ	
	Độ phân giải ngang	Độ phân giải dọc	1280	720
4:3	640	480	960	720
	800	600	960	720
	1024	768	960	720
	1280	1024	960	720
	1400	1050	960	720
	1600	1200	960	720
Laptop màn hình rộng	1280	720	1280	720
	1280	768	1200	720
	1280	800	1152	720
SDTV	720	576	1280	720
	720	480	1280	720
HDTV	1280	720	1280	720
	1920	1080	1280	720

Hiển thị menu Mặt nạ biên

Mặt nạ biên

Sử dụng chức năng này để khử nhiễu mã hóa video trên mép nguồn video.

Hiển thị menu Thu phóng

Thu phóng

Sử dụng để thu nhỏ hoặc phóng to hình trên màn hình chiếu. Zoom kỹ thuật số không giống như zoom quang học và có thể làm giảm chất lượng hình ảnh.

Lưu ý: Cài đặt Zoom được giữ lại trên chu kỳ nguồn của máy chiếu.

THIẾT LẬP VÀ LẮP ĐẶT

Hiển thị menu Dịch chuyển hình ảnh

Dịch chuyển hình ảnh

Điều chỉnh vị trí hình chiếu theo hướng ngang (Vị trí ảnh phương ngang) hoặc dọc (Vị trí ảnh phương dọc).

Hiển thị menu tự động điều chỉnh vuông hình

Tự động chỉnh méo

Tự động điều chỉnh độ méo hình ảnh do nghiêng máy chiếu.

Hiển thị menu Điều chỉnh vuông hình

Điều chỉnh vuông hình

Điều chỉnh độ méo hình ảnh do nghiêng máy chiếu (± 40 độ).

Menu Âm thanh

Menu Tắt tiếng

Tắt tiếng

Dùng tùy chọn này để tạm tắt âm.

- **Bật:** Chọn “Bật” để mở tiếng.
- **Tắt:** Chọn “Tắt” để tắt tiếng.

Lưu ý: “Chức năng “Tắt tiếng” có ảnh hưởng đến cả âm lượng của loa trong và ngoài.

Menu Âm lượng

Âm lượng

Chỉnh mức âm lượng.

THIẾT LẬP VÀ LẮP ĐẶT

Menu thiết lập

Thiết lập menu Trình chiếu

Trình chiếu

Chọn trình chiếu ưa thích giữa phía trước, phía sau, trần-phía trên và phía sau-phía trên.

Thiết lập menu Loại màn chiếu

Loại màn chiếu

Chọn loại màn chiếu từ 16:9 và 16:10.

Thiết lập menu Tùy chỉnh nguồn

Bật nguồn trực tiếp

Chọn "Bật" để kích hoạt chế độ Nguồn trực tiếp. Máy chiếu sẽ tự động bật nguồn khi nguồn điện AC đã được cấp, mà không cần nhấn phím "Nguồn" trên bàn phím máy chiếu hoặc trên điều khiển từ xa.

Bật nguồn điện

Chọn "Bật" để kích hoạt chế độ Nguồn tín hiệu. Máy chiếu sẽ tự động bật nguồn khi tín hiệu đã được phát hiện, mà không cần nhấn phím "Nguồn" trên bàn phím máy chiếu hoặc trên điều khiển từ xa.

Lưu ý:

- Nếu tùy chọn "Bật nguồn điện" được chuyển sang "Bật", mức tiêu thụ điện của máy chiếu ở chế độ chờ sẽ vượt quá 3W.
- Chức năng này khả dụng với các nguồn VGA và HDMI.

Tắt nguồn (phút)

Đặt thời gian cho bộ đếm giờ ngược. Bộ đếm giờ ngược sẽ bắt đầu chạy khi không có tín hiệu nào được gửi đến máy chiếu. Máy chiếu sẽ tự động tắt nguồn khi hết thời gian đếm ngược (tính theo phút).

Hẹn giờ tắt máy (phút)

Định cấu hình Hẹn giờ tắt máy.

- **Hẹn giờ tắt máy (phút):** Đặt thời gian cho bộ đếm giờ ngược. Bộ đếm giờ ngược sẽ bắt đầu chạy khi có hoặc không có tín hiệu nào được gửi đến máy chiếu. Máy chiếu sẽ tự động tắt nguồn khi hết thời gian đếm ngược (tính theo phút).
Lưu ý: Hẹn giờ tắt máy sẽ được cài lại mỗi khi tắt nguồn máy chiếu.
- **Always On:** Đánh chọn để cài hẹn giờ tắt máy là luôn bật.

Chế độ chờ

Thiết lập cài đặt chế độ nguồn.

- **Tích cực:** Chọn "Tích cực" để trở về chế độ chờ bình thường.
- **Eco.:** Chọn "Eco." để tiết kiệm thêm mức phân tán điện < 0,5W.

Nguồn USB(Chế độ chờ)

Bật hoặc tắt chức năng nguồn USB khi máy chiếu đang ở chế độ chờ.

THIẾT LẬP VÀ LẮP ĐẶT

Menu Thiết lập bảo mật

Bảo mật

Bật chức năng này để nhắc nhập mật khẩu trước khi sử dụng máy chiếu.

- **Bật:** Chọn “Bật” để sử dụng xác nhận bảo mật khi bật máy chiếu.
- **Tắt:** Chọn “Tắt” để có thể bật máy chiếu mà không cần xác nhận mật khẩu.

Lưu ý: Mật khẩu mặc định là 1234.

Bộ đếm thời gian an toàn

Có thể chọn chức năng (Tháng/Ngày/Giờ) để cài đặt số giờ mà máy chiếu có thể được sử dụng. Một khi thời gian này đã qua, bạn sẽ được yêu cầu nhập lại mật khẩu.

Đổi mật khẩu

Dùng để cài hoặc sửa mật khẩu được báo nhắc khi bật máy chiếu.

Thiết lập menu Tùy chỉnh liên kết HDMI

Lưu ý:

- Khi kết nối các thiết bị tương thích chuẩn HDMI CEC với máy chiếu bằng các cáp HDMI, bạn có thể kiểm soát chúng trên cùng tình trạng Bật nguồn hoặc Tắt nguồn qua tính năng kiểm soát Liên kết HDMI trên menu OSD của máy chiếu. Tùy chọn này cho phép bật nguồn hoặc tắt nguồn một thiết bị hoặc nhiều thiết bị trong một nhóm qua Tính năng Liên kết HDMI trong cấu hình chuẩn và đầu phát DVD của bạn có thể được kết nối với máy chiếu thông qua bộ âm li hoặc hệ thống nhà hát tại gia.

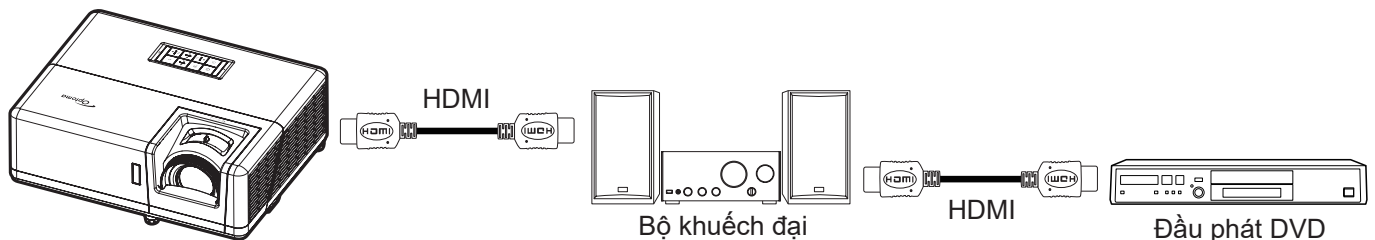

Liên kết HDMI

Bật/tắt chức năng Liên kết HDMI. Các tùy chọn Bao gồm TV, Liên kết cho bật nguồn và Liên kết cho tắt nguồn sẽ chỉ khả dụng nếu cài đặt được cài sang "Bật".

Bao gồm TV

Cài sang "Có" nếu bạn thích cả TV và máy chiếu được tắt tự động cùng một lúc. Để đề phòng cả hai thiết bị cùng tắt một lúc, hãy chuyển cài đặt này sang "Không".

Liên kết cho bật nguồn

Lệnh bật nguồn CEC.

- **Liên kết tương hỗ:** Cả máy chiếu và thiết bị CEC sẽ được bật cùng một lúc.
- **Máy chiếu -> Thiết bị:** Thiết bị CEC sẽ được bật chỉ sau khi đã bật máy chiếu.
- **Thiết bị -> Máy chiếu:** Máy chiếu sẽ được bật chỉ sau khi đã bật thiết bị CEC.

Liên kết cho tắt nguồn

Bật chức năng này để cho phép cả Liên kết HDMI và máy chiếu được tắt tự động cùng một lúc.

THIẾT LẬP VÀ LẬP ĐẶT

Thiết lập menu Mẫu thử

Mẫu thử

Chọn mẫu thử từ Khung lưới lục, Khung lưới đỏ tươi, Khung lưới trắng, Trắng, hoặc tắt tính năng này (Tắt).

Thiết lập menu Tùy chỉnh điều khiển

Chức năng IR

Thiết lập cài đặt chức năng IR.

- **Bật:** Chọn “Bật”, máy chiếu có thể được khởi động bằng điều khiển từ xa từ bộ thu hồng ngoại ở mặt trên và mặt trước.
- **Tắt:** Chọn “Tắt”, bạn không thể sử dụng máy chiếu bằng điều khiển từ xa. Khi chọn “Tắt”, bạn sẽ có thể sử dụng bàn phím.

F1/F2/F3

Gán chức năng mặc định cho F1, F2, hoặc F3 giữa Mẫu thử, Độ sáng, Độ tương phản, Hẹn giờ tắt máy, Tinh chỉnh màu, Mức độ màu, Gamma, hoặc Trình chiếu.

Thiết lập menu Mã nhận dạng (ID)

Mã nhận dạng (ID)

Có thể thiết lập định nghĩa Mã nhận dạng (ID) qua menu (biên độ từ 0-99), và cho phép người dùng điều khiển máy chiếu cá nhân bằng lệnh RS232.

Lưu ý: Để biết danh sách lệnh đầy đủ của RS232, vui lòng tham khảo sổ hướng dẫn sử dụng RS232 trên trang web của chúng tôi.

Thiết lập menu Lựa chọn

Ngôn ngữ

Chọn từ menu OSD đa ngôn ngữ giữa các tiếng sau: Anh, Đức, Pháp, Ý, Tây Ban Nha, Bồ Đào Nha, Ba Lan, Hà Lan, Thụy Điển, Na Uy/Đan Mạch, Phần Lan, Hy Lạp, Hoa Phồn thể, Hoa Giản thể, Nhật, Hàn, Nga, Hungari, CH Séc, Ả Rập, Thái Lan, Thổ Nhĩ Kỳ, Farsi, Việt, Indonesia, Rumania và Slovakia.

Tùy chỉnh menu

Cài vị trí menu trên màn hình và định cấu hình cài đặt Menu timer (Hẹn giờ menu).

- **Vị trí thực đơn:** Chọn vị trí menu trên màn hình hiển thị.
- **Menu Timer:** Cài thời lượng nơi mà menu OSD vẫn hiển thị trên màn hình.

Tự động tìm nguồn tín hiệu

Chọn tùy chọn này để cho phép máy chiếu tự động tìm nguồn vào khả dụng.

Nguồn tín hiệu vào

Chọn nguồn đầu vào giữa HDMI1, HDMI2, và VGA.

Tên

Dùng để đổi tên chức năng đầu vào để nhận dạng dễ dàng hơn. Các tùy chọn khả dụng gồm HDMI1, HDMI2 và VGA.

Điều chỉnh tốc độ quạt

Khi chọn “Bật”, các quạt sẽ quay nhanh hơn. Tính năng này hữu ích tại các khu vực có nhiều độ cao nơi mà ít không khí.

Khoá chế độ hiển thị

Chọn “Bật” or “Tắt” để khóa hoặc mở khóa chỉnh cài đặt chế độ hiển thị.

THIẾT LẬP VÀ LẬP ĐẶT

Khóa bàn phím

Khi chức năng khóa bàn phím là hiển thị "Bật", bàn phím sẽ bị khóa. Tuy nhiên, bạn có thể sử dụng máy chiếu bằng điều khiển từ xa. Khi chọn "Tắt", bạn sẽ có thể sử dụng lại Bàn phím.

Ẩn thông tin

Bật chức năng này để ẩn thông báo thông tin.

- **Tắt:** Chọn "Tắt" để hiển thị thông báo "đang tìm kiếm".
- **Bật:** Chọn "Bật" để ẩn thông báo thông tin.

Biểu tượng

Sử dụng chức năng này để cài đặt màn hình khởi động mong muốn. Nếu thực hiện các thay đổi, chúng sẽ có hiệu lực ở lần bật máy chiếu tiếp theo.

- **Chế độ mặc định:** Màn hình khởi động mặc định.
- **Tự nhiên:** Logo sẽ không hiển thị trên màn hình khởi động.
- **Người sử dụng:** Công cụ chụp hình nền được yêu cầu.

Lưu ý: Vui lòng truy cập trang web để tải xuống công cụ chế độ chụp hình nền.
Định dạng tệp được hỗ trợ: png/bmp/jpg.

Màu nền

Sử dụng chức năng này để hiển thị màu Lam, Đỏ, Lục, Màu xám, Không hoặc màn hình biểu tượng khi không có tín hiệu.

Lưu ý: Nếu màu nền được thiết lập thành "Không", khi đó màu nền là màu đen.

Menu thiết lập cài lại OSD

Cài đặt OSD

Phục hồi cài đặt mặc định gốc cho thiết lập menu OSD.

Cài đặt mặc định

Phục hồi về cài đặt mặc định gốc cho mọi cài đặt.

THIẾT LẬP VÀ LẮP ĐẶT

Menu mạng

Menu LAN mạng

Tình trạng mạng

Hiển thị tình trạng kết nối mạng (chỉ đọc).

Địa chỉ MAC

Hiển thị địa chỉ MAC (chỉ đọc).

DHCP

Dùng chức năng này để bật hoặc tắt chức năng DHCP.

- **Tắt:** Để tự gán địa chỉ IP, subnet mask (mặt nạ mạng phụ), gateway (cổng vào) và cấu hình DNS.
- **Bật:** Máy chiếu sẽ nhận địa chỉ IP tự động từ mạng của bạn.

Lưu ý: Thoát menu OSD sẽ tự động áp dụng các giá trị đã nhập.

Địa chỉ IP

Hiển thị địa chỉ IP.

Subnet mask

Hiển thị số subnet mask (mặt nạ mạng phụ).

Gateway

Hiển thị gateway (cổng nối) mặc định của mạng đã kết nối với máy chiếu.

DNS

Hiển thị số DNS.

Cách sử dụng trình duyệt web để điều khiển máy chiếu của bạn

1. "Bật" tùy chọn DHCP trên máy chiếu để cho phép máy chủ DHCP tự động gán địa chỉ IP.
2. Mở trình duyệt web trên PC và nhập địa chỉ IP của máy chiếu ("Mạng > LAN > Địa chỉ IP").
3. Nhập tên người dùng và mật khẩu, và nhấp "Đăng nhập".
Giao diện web cấu hình máy chiếu sẽ mở ra.

Lưu ý:

- Tên người dùng và mật khẩu mặc định là "admin".
- Các bước trong phần này dựa trên hệ điều hành Windows 7.
- Khi truy cập trang web quản trị viên lần đầu, bạn PHẢI thay đổi mật khẩu quản trị viên mặc định.

THIẾT LẬP VÀ LẮP ĐẶT

Thực hiện kết nối trực tiếp từ máy tính của bạn với máy chiếu*

1. Chuyển tùy chọn DHCP sang "Tắt" trên máy chiếu.
2. Định cấu hình Địa chỉ IP, Subnet Mask, Gateway và DNS trên máy chiếu ("Mạng > LAN").
3. Mở trang **Trung tâm mạng và Chia sẻ** trên PC, và gán các thông số mạng giống nhau cho PC như được thiết lập trên máy chiếu. Nhấp "Đồng ý" để lưu lại các thông số.

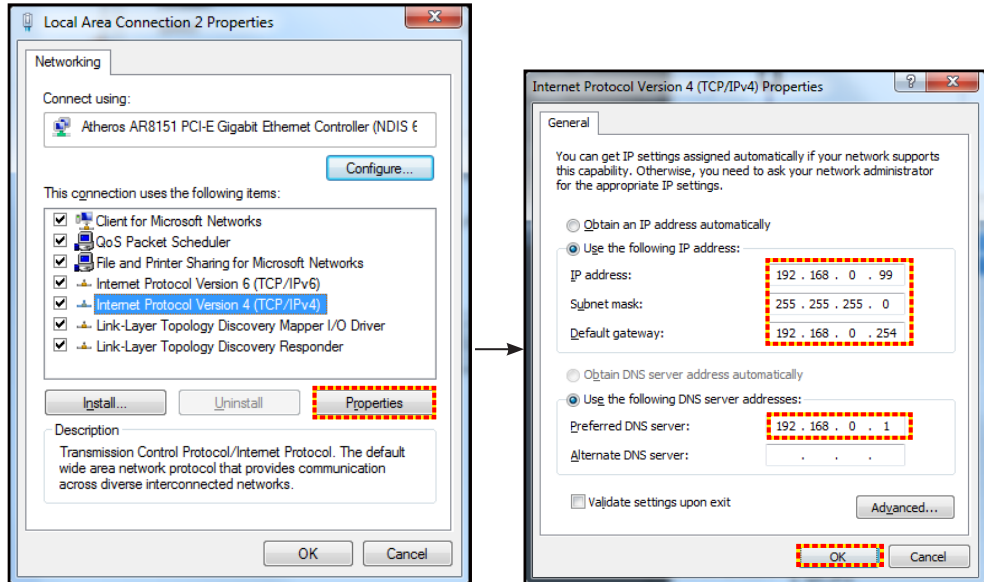

4. Mở trình duyệt web trên PC của bạn và nhập vào mục URL địa chỉ IP đã được gán ở bước 3. Sau đó nhấn phím "Enter".

Thiết lập lại

Cài lại mọi giá trị cho thông số LAN.

Menu điều khiển mạng

Crestron

Sử dụng chức năng này để chọn chức năng mạng (cổng: 41794).

Để biết thêm thông tin, vui lòng truy cập <http://www.crestron.com> và www.crestron.com/getroomview.

Extron

Sử dụng chức năng này để chọn chức năng mạng (cổng: 2023).

PJ Link

Sử dụng chức năng này để chọn chức năng mạng (cổng: 4352).

AMX Device Discovery

Sử dụng chức năng này để chọn chức năng mạng (cổng: 9131).

Telnet

Sử dụng chức năng này để chọn chức năng mạng (cổng: 23).

HTTP

Sử dụng chức năng này để chọn chức năng mạng (cổng: 80).

THIẾT LẬP VÀ LẮP ĐẶT

Menu Thiết lập cài đặt kiểm soát mạng.

Chức năng LAN RJ45

Để người dùng vận hành đơn giản và tiện lợi, máy chiếu cung cấp nhiều tính năng kết nối mạng và quản lý từ xa. Chức năng LAN/RJ45 của máy chiếu qua mạng như quản lý từ xa: Các cài đặt Bật/Tắt nguồn, Độ sáng và Độ tương phản. Ngoài ra, bạn có thể xem thông tin tình trạng máy chiếu như: Nguồn video, Tắt âm, v.v...

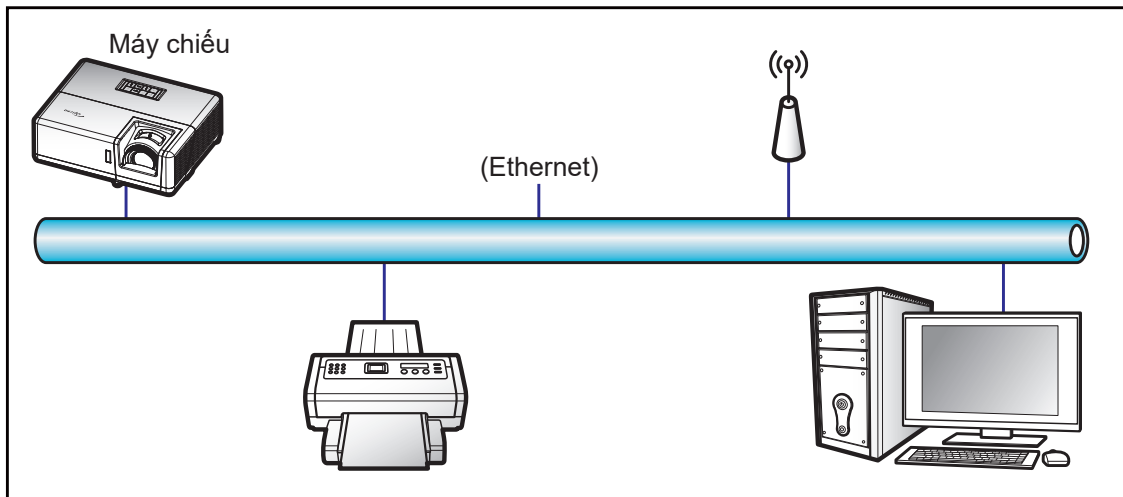

Chức năng đầu cuối mạng LAN có dây

Có thể điều khiển máy chiếu này bằng PC (laptop) hoặc thiết bị ngoại vi khác qua cổng LAN/RJ45 và tương thích với Crestron/Extron/AMX (Device Discovery)/PJLink.

- Crestron là thương hiệu đã đăng ký của Crestron Electronics, Inc. tại Mỹ.
- Extron là thương hiệu đã đăng ký của Extron Electronics, Inc tại Mỹ.
- AMX là thương hiệu đã đăng ký của AMX LLC tại Mỹ.
- PJLink được áp dụng cho giấy phép đăng ký thương hiệu và logo tại Nhật, Mỹ và các quốc gia khác bởi JBMIA.

Máy chiếu được hỗ trợ bởi các lệnh quy định từ bộ điều khiển và phần mềm liên quan của Crestron Electronics, ví dụ như RoomView®.

<http://www.crestron.com/>

Máy chiếu này tương thích để hỗ trợ (các) thiết bị tham chiếu Extron.

<http://www.extron.com/>

Máy chiếu này được hỗ trợ bởi AMX (Device Discovery).

<http://www.amx.com/>

Máy chiếu này hỗ trợ tất cả các lệnh của PJLink Loại 1 (Phiên bản 1.00).

<http://pjlink.jbmia.or.jp/english/>

Để có thêm thông tin chi tiết về các loại thiết bị ngoại vi khác nhau vốn có thể được kết nối với cổng LAN/RJ45 và điều khiển máy chiếu từ xa, cũng như các lệnh hỗ trợ cho các thiết bị ngoại vi này, vui lòng liên hệ trực tiếp với Nhóm Hỗ trợ Dịch vụ.

THIẾT LẬP VÀ LẮP ĐẶT

LAN RJ45

1. Cắm cáp RJ45 vào các cổng RJ45 trên máy chiếu và PC (laptop).

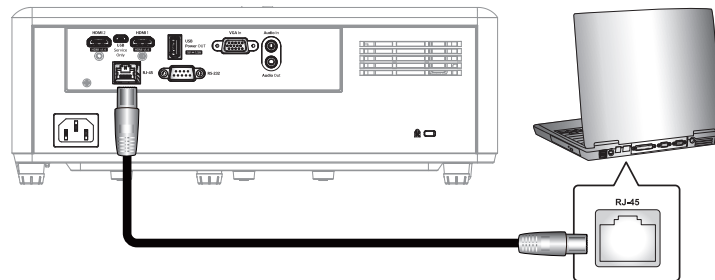

2. Trên PC (Laptop), chọn **Bắt đầu** > **Panel điều khiển** > **Kết nối Mạng**.

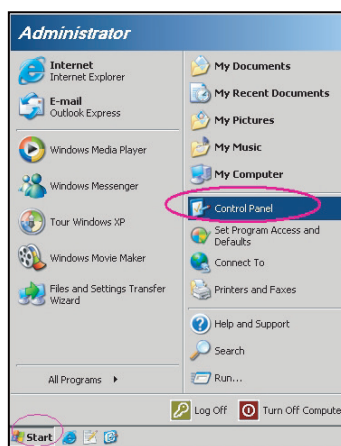

3. Nhấp phải vào **Local Area Connection** và chọn **Properties (Thuộc tính)**.

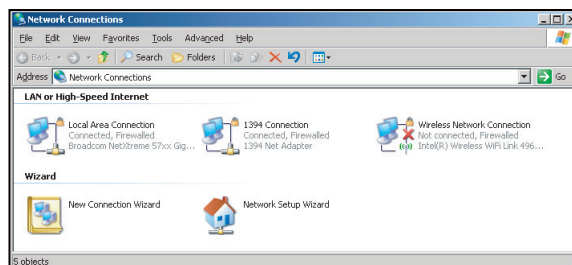

4. Trong cửa sổ **Thuộc tính**, chọn thẻ **General tab (Chung)** và chọn **Giao thức Internet (TCP/IP)**.

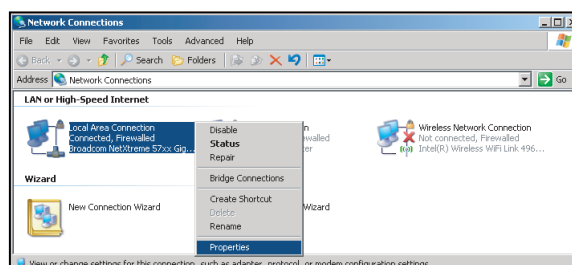

THIẾT LẬP VÀ LẮP ĐẶT

5. Nhấp "Properties".

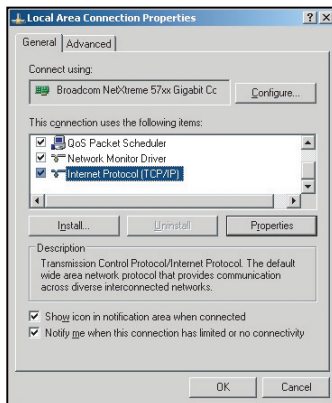

6. Điền các mục IP address và Subnet mask rồi nhấn "OK".

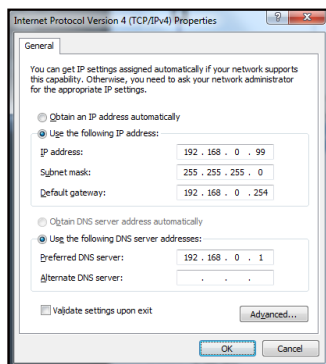

7. Nhấn nút "Menu" trên máy chiếu.
8. Mở trên máy chiếu **Mạng > LAN**.
9. Nhập các thông số kết nối sau:
 - DHCP: Tắt
 - Địa chỉ IP: 192.168.0.100
 - Subnet mask: 255.255.255.0
 - Gateway: 192.168.0.254
 - DNS: 192.168.0.51
10. Nhấn "Enter" để xác nhận các cài đặt.
11. Mở trình duyệt web, ví dụ như Microsoft Internet Explorer hoặc Google Chrome.
12. Trong thanh Address, nhập địa chỉ IP của máy chiếu: 192.168.0.100.



13. Nhấn "Enter".

THIẾT LẬP VÀ LẮP ĐẶT

Máy chiếu được cài đặt để quản lý từ xa. Chức năng LAN/RJ45 sẽ hiển thị như sau:

Thiết lập chung

Optoma Admin > General Setup

Projector Name: [] Apply

Change Username and Password for Webpage

Enter User Name: admin

Enter Old password: []

Enter New password: []

Confirm New password: []

Apply

- Reusing passwords is not recommended.
- Password cannot be blank.
- Password needs to be at least eight single-byte characters in length and use a mix of the following 3 types of letters
 - Uppercase letters
 - Lowercase letters
 - Digits
- The user name and password are used by the Web Control function. Changing the current settings may interrupt the connection. For details, refer to the user's manual.

Contents Copyright 2018 by Optoma, Inc.

Thiết lập mạng

Optoma Admin > Network Setup

LAN IP Setup

Obtain an IP address automatically Use the following IP address

IP Address: 192 168 0 100

Subnet Mask: 255 255 255 0

Default Gateway: 192 168 0 254 Apply

DNS IP Setup

DNS Server: 168 95 1 1 Apply

Contents Copyright 2018 by Optoma, Inc.

Điều khiển máy chính

Optoma Admin > Projector Control

Power On Power Off Mute Off Aspect Ratio 4.3

Resync Reset Volume(Audio) 5 Screen Type 16.10

AV Mute Off Source HDMI 2 Projection Front Table

Freeze Off Brightness 0 Zoom Value 0

Information hide Off Contrast 0 V. Keystone -3

High Altitude Off Sharpness 12 H. Image Shift 0

Keypad Lock Off Phase 0 V. Image Shift 0

Display Mode Lock Off Brilliant Color 0 Auto Power Off 20

Direct Power On Off Gamma 2.6 Sleep Timer(min.) 0

3D Sync. Invert Off Color Temperature Warm Always On No

3D Mode On Display Mode Presentation Projector ID 0

3D Tech DLP-Link Color Space Auto Remote Code 0

3D-ID 3D Background Color None

3D Format Auto Wall Color Off

Contents Copyright 2018 by Optoma, Inc.

THIẾT LẬP VÀ LẮP ĐẶT

Tình trạng hệ thống

System Status

General Setup

Projector Control

Network Setup

Alert Setup

Crestron

Reset to Default

Reboot System

Logout

Admin > System Status

Model Name	Optoma WXGA
Projector Name	
Version	
Firmware Version	B04
LAN Version	L05
LAN Status	
IP Address	192.168.0.100
Subnet Mask	255.255.255.0
Default Gateway	192.168.0.254
MAC Address	00:00:33:32:30:18

Contents Copyright 2018 by Optoma, Inc.

THIẾT LẬP VÀ LẮP ĐẶT

Chức năng RS232 by Telnet

Có cách điều khiển lệnh RS232 thay thế trong máy chiếu được gọi là "RS232 by TELNET" dùng cho giao diện LAN/RJ45.

Lưu ý: Để biết danh sách lệnh đầy đủ của RS232, vui lòng tham khảo số hướng dẫn sử dụng RS232 trên trang web của chúng tôi.

Hướng dẫn khởi động nhanh cho "RS232 by Telnet"

- Kiểm tra và xem địa chỉ IP trên menu OSD của máy chiếu.
- Đảm bảo PC/laptop có thể truy cập trang web của máy chiếu.
- Đảm bảo cài đặt "Windows Firewall" được cài sang Disabled (Đã tắt) trong trường hợp lọc chức năng "TELNET" qua PC/laptop.

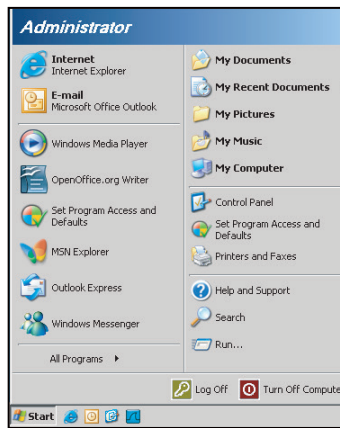

1. Chọn **Bắt đầu > Tắt cả các chương trình > Các tiện ích > Dấu nhắc Lệnh.**

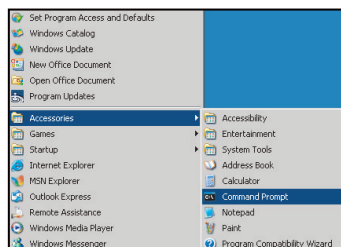

2. Nhập định dạng lệnh như sau:
 - telnet ttt.xxx.yyy.zzz 23 (Đã nhấn phím "Enter")
 - (ttt.xxx.yyy.zzz: Địa chỉ IP của máy chiếu)
3. Nếu Kết Nối Telnet có sẵn, và người dùng có thể nhập lệnh RS232 rồi nhấn phím "Enter" thì lệnh RS232 sẽ có thể hoạt động.

Thông số kỹ thuật cho "RS232 by TELNET":

1. Telnet: TCP.
2. Cổng Telnet: 23 (để biết thêm chi tiết, vui lòng liên hệ với nhân viên hoặc nhóm dịch vụ).
3. Tiện ích Telnet: Windows "TELNET.exe" (chế độ bảng điều khiển).
4. Ngắt kết nối để điều khiển RS232-by-Telnet thường: Đóng
5. Kết nối trực tiếp tiện ích Windows Telnet sau khi kết nối TELNET đã sẵn sàng.
 - Giới hạn 1 cho Telnet-Control: có ít hơn 50 byte cho lưu lượng mạng liên tiếp đối với ứng dụng Telnet-Control.
 - Giới hạn 2 cho Telnet-Control: có ít hơn 26 byte cho một lệnh RS232 hoàn chỉnh đối với Telnet-Control.
 - Giới hạn 3 cho Telnet-Control: Độ trễ tối thiểu cho lệnh RS232 tiếp theo phải nhiều hơn 200 mili giây (ms).

THIẾT LẬP VÀ LẮP ĐẶT

Menu Thông tin

Menu Thông tin

Xem thông tin máy chiếu như liệt kê sau đây:

- Điều khiển
- Số Seri
- Nguồn
- Độ phân giải
- Tỷ lệ làm mới
- Chế độ hiển thị
- Chế độ chờ
- Light Source Hours
- Tình trạng mạng
- Địa chỉ IP
- Mã nhận dạng (ID)
- Chế độ sáng
- P.bản firmware

BẢO DƯỠNG

Lắp đặt và vệ sinh tấm lọc bụi

Lắp đặt tấm lọc bụi

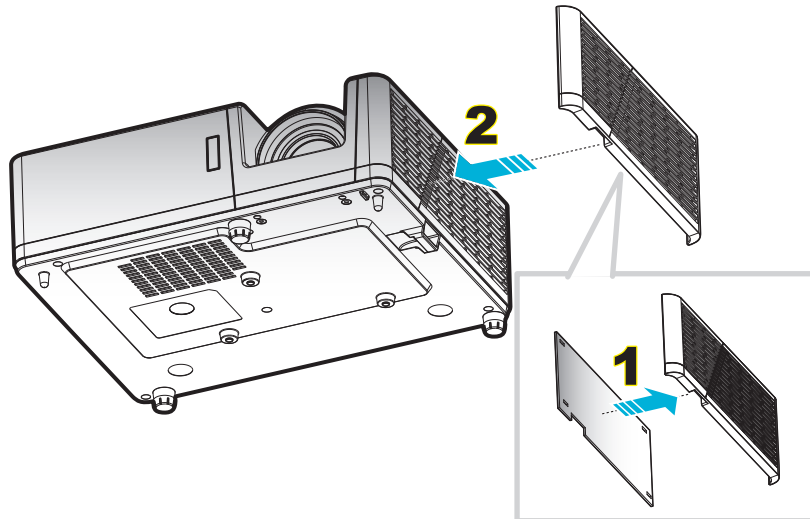

Lưu ý:

- Các tấm lọc bụi chỉ được kèm theo một số mẫu máy ở các khu vực đã chọn có quá nhiều bụi.
- Không có ở Bắc Mỹ hoặc Châu Âu.
- Bạn có thể mua được phụ kiện này ở những khu vực nhất định. Vui lòng truy cập trang web của chúng tôi để xem thêm thông tin chi tiết về những phụ kiện đi kèm.

Vệ sinh tấm lọc bụi

Chúng tôi khuyên bạn nên vệ sinh tấm lọc bụi ba tháng một lần. Vệ sinh thường xuyên hơn nếu máy chiếu được sử dụng trong môi trường nhiều bụi.

Quy trình:

1. Tắt nguồn máy chiếu bằng cách nhấn nút "U" trên điều khiển từ xa hoặc trên bàn phím máy chiếu.
2. Ngắt dây nguồn.
3. Kéo tấm lọc bụi xuống để lấy nó ra khỏi đáy máy chiếu. **1**
4. Cẩn thận tháo bộ lọc thông gió. Sau đó vệ sinh hoặc thay tấm lọc bụi mới. **2**
5. Để lắp đặt tấm lọc bụi, thực hiện ngược với các bước trước đó.

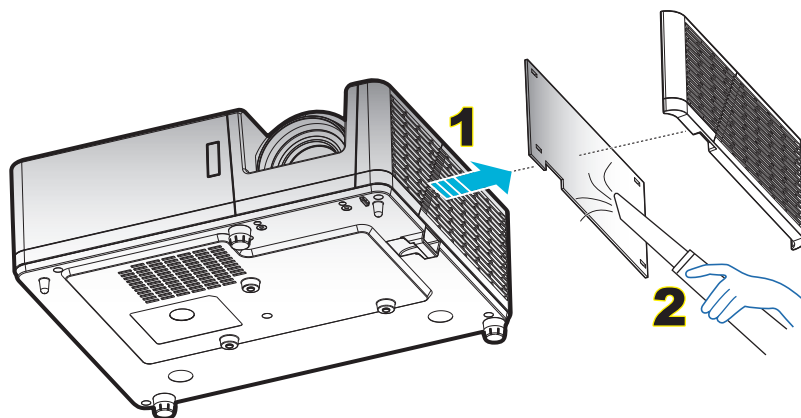

THÔNG TIN BỔ SUNG

Độ phân giải tương thích

Kỹ thuật số

B0/Định giờ cố định	B0/Định giờ chuẩn	B0/Định giờ chi tiết	B1/Chế độ video	B1 / Định giờ chi tiết)
720 x 400 @ 70Hz	SVGA:	Định giờ gốc:	640 x 480p @ 60Hz	1366 x 768 @ 60Hz
640 x 480 @ 60Hz	800 x 600 @ 120Hz	XGA: 1024 x 768 @ 60Hz	720 x 480p @ 60Hz	1920 x 1200 @ 60Hz (RB)
640 x 480 @ 67Hz	1024 x 768 @ 120Hz	WXGA: 1280 x 800 @60Hz;	1280 x 720p @ 60Hz	
640 x 480 @ 72Hz	1280 x 800 @ 60Hz	1080P: 1920 x 1080 @ 60Hz	1920 x 1080i @ 60Hz	
640 x 480 @ 75Hz	1280 x 1024 @ 60Hz	WUXGA: 1920 x 1200 @ 60Hz	720 (1440) x 480i @ 60Hz	
800 x 600 @ 56Hz	1280 x 720 @ 60Hz		1920 x 1080p @ 60Hz	
800 x 600 @ 60Hz	640 x 480 @ 120Hz		720 x 576p @ 50Hz	
800 x 600 @ 72Hz	1280 x 800 @ 120Hz		1280 x 720p @ 50Hz	
800 x 600 @ 75Hz	1600 x 1200 @ 60Hz		1920 x 1080i @ 50Hz	
832 x 624 @ 75Hz	XGA/WXGA:		720 (1440) x 576i @ 50Hz	
1024 x 768 @ 60Hz	800 x 600 @ 120Hz		1920 x 1080p @ 50Hz	
1024 x 768 @ 70Hz	1024 x 768 @ 120Hz		1920 x 1080p @ 24Hz	
1024 x 768 @ 75Hz	1280 x 800 @ 60Hz			
1280 x 1024 @ 75Hz	1280 x 1024 @ 60Hz			
1152 x 870 @ 75Hz	1280 x 720 @ 60Hz			
	640 x 480 @ 120Hz			
	1280 x 800 @ 120Hz			
	1600 x 1200 @ 60Hz			
	1080P/WUXGA:			
	1280 x 720 @ 60Hz			
	1280 x 800 @ 60Hz			
	1280 x 1024 @ 60Hz			
	640 x 480 @ 120Hz			
	800 x 600 @ 120Hz			
	1024 x 768 @ 120Hz			
	1280 x 800 @ 120Hz			
	1600 x 1200 @ 60Hz			

THÔNG TIN BỔ SUNG

Tương tự

B0/Định giờ cố định	B0/Định giờ chuẩn	B0/Định giờ chi tiết	B1/Định giờ chi tiết
720 x 400 @ 70Hz	SVGA:	Định giờ gốc:	1366 x 768 @ 60Hz
640 x 480 @ 60Hz	800 x 600 @ 120Hz	XGA: 1024 x 768 @ 60Hz	1280 x 800 @ 120Hz (RB)
640 x 480 @ 67Hz	1024 x 768 @ 120Hz	WXGA: 1280 x 800 @ 60Hz;	1920 x 1200 @ 60Hz (RB)
640 x 480 @ 72Hz	1280 x 800 @ 60Hz	1080P: 1920 x 1080 @ 60Hz	
640 x 480 @ 75Hz	1280 x 1024 @ 60Hz	WUXGA: 1920 x 1200 @ 60Hz	
800 x 600 @ 56Hz	1280 x 720 @ 60Hz		
800 x 600 @ 60Hz	640 x 480 @ 120Hz		
800 x 600 @ 72Hz	XGA/WXGA:		
800 x 600 @ 75Hz	800 x 600 @ 120Hz		
832 x 624 @ 75Hz	1024 x 768 @ 120Hz		
1024 x 768 @ 60Hz	1280 x 800 @ 60Hz		
1024 x 768 @ 70Hz	1280 x 1024 @ 60Hz		
1024 x 768 @ 75Hz	1280 x 720 @ 60Hz		
1280 x 1024 @ 75Hz	640 x 480 @ 120Hz		
1152 x 870 @ 75Hz	1600 x 1200 @ 60Hz		
	1280 x 960 @ 60Hz		
	1080P/WUXGA:		
	1280 x 720 @ 60Hz		
	1280 x 800 @ 60Hz		
	1280 x 1024 @ 60Hz		
	640 x 480 @ 120Hz		
	800 x 600 @ 120Hz		
	1024 x 768 @ 120Hz		

THÔNG TIN BỔ SUNG

Tương thích video 3D trung thực

		Định giờ đầu vào		
Độ phân giải đầu vào	HDMI 1.4a Đầu vào 3D	1280 x 720P @ 50Hz	Trên dưới	
		1280 x 720P @ 60Hz	Trên dưới	
		1280 x 720P @ 50Hz	Đóng gói khung	
		1280 x 720P @ 60Hz	Đóng gói khung	
		1920 x 1080i @ 50Hz	Bên cạnh (Một nửa)	
		1920 x 1080i @ 60Hz	Bên cạnh (Một nửa)	
		1920 x 1080P @ 24Hz	Trên dưới	
		1920 x 1080P @ 24Hz	Đóng gói khung	
	HDMI 1.3	1920 x 1080i @ 50Hz	Bên cạnh (Một nửa)	Chế độ bên cạnh bật
		1920 x 1080i @ 60Hz		
		1280 x 720P @ 50Hz		
		1280 x 720P @ 60Hz		
		800 x 600 @ 60Hz	Trên dưới	Chế độ trên và dưới bật
		1024 x 768 @ 60Hz		
		1280 x 800 @ 60Hz		
		1920 x 1080i @ 50Hz		
		1920 x 1080i @ 60Hz		
		1280 x 720P @ 50Hz		
		1280 x 720P @ 60Hz		
		800 x 600 @ 60Hz		
1024 x 768 @ 60Hz	HQFS	Định dạng 3D là Khung tuần tự		
1280 x 800 @ 60Hz				
480i				

Lưu ý:

- Nếu đầu vào 3D là 1080p@24hz, DMD sẽ phát lại với nhiều nội dung bên trong qua chế độ 3D.
- Hỗ trợ NVIDIA 3DTV Play nếu không có phí bằng sáng chế từ Optoma.
- 1080i@25Hz và 720p@50Hz sẽ chạy ở mức 100Hz, 1080p@24Hz sẽ chạy ở mức 144Hz; định giờ 3D khác sẽ chạy ở mức 120Hz.

THÔNG TIN BỔ SUNG

Cỡ hình và khoảng cách chiếu

Kích thước độ dài đường chéo màn hình (16:9)	Cỡ màn hình (Rộng x Cao)				Khoảng cách chiếu (D)				Bù trừ (Hd)	
	(m)		(inch)		(m)		(foot)		(m)	(inch)
	Chiều rộng	Chiều cao	Chiều rộng	Chiều cao	Rộng	Xa	Rộng	Xa		
30,1	0,65	0,41	25,52	15,95	NA	1,0	NA	3,28	0,05	1,97
40	0,86	0,54	33,92	21,2	1,0	1,3	3,28	4,27	0,07	2,76
50	1,08	0,67	42,40	26,5	1,3	1,7	4,27	5,58	0,09	3,54
60	1,29	0,81	50,88	31,8	1,5	2,0	4,92	6,56	0,10	3,94
70	1,51	0,94	59,36	37,1	1,8	2,3	5,91	7,55	0,12	4,72
80	1,72	1,08	67,84	42,4	2,0	2,7	6,56	8,86	0,13	5,12
90	1,94	1,21	76,32	47,7	2,3	3,0	7,55	9,84	0,15	5,91
100	2,15	1,35	84,80	53	2,5	3,3	8,20	10,83	0,16	6,30
120	2,58	1,62	101,76	63,6	3,0	4,0	9,84	13,12	0,20	7,87
150	3,23	2,02	127,20	79,5	3,8	5,0	12,47	16,40	0,25	9,84
180	3,88	2,42	152,64	95,4	4,6	6,0	15,09	19,69	0,30	11,81
200	4,31	2,69	169,60	106	5,1	6,6	16,73	21,65	0,34	13,39
250	5,38	3,37	212,00	132,5	6,4	NA	21,00	NA	0,41	16,14
300	6,46	4,04	254,40	159	7,6	NA	24,93	NA	0,50	19,69

Lưu ý: Tỷ lệ thu phóng: 1,3x

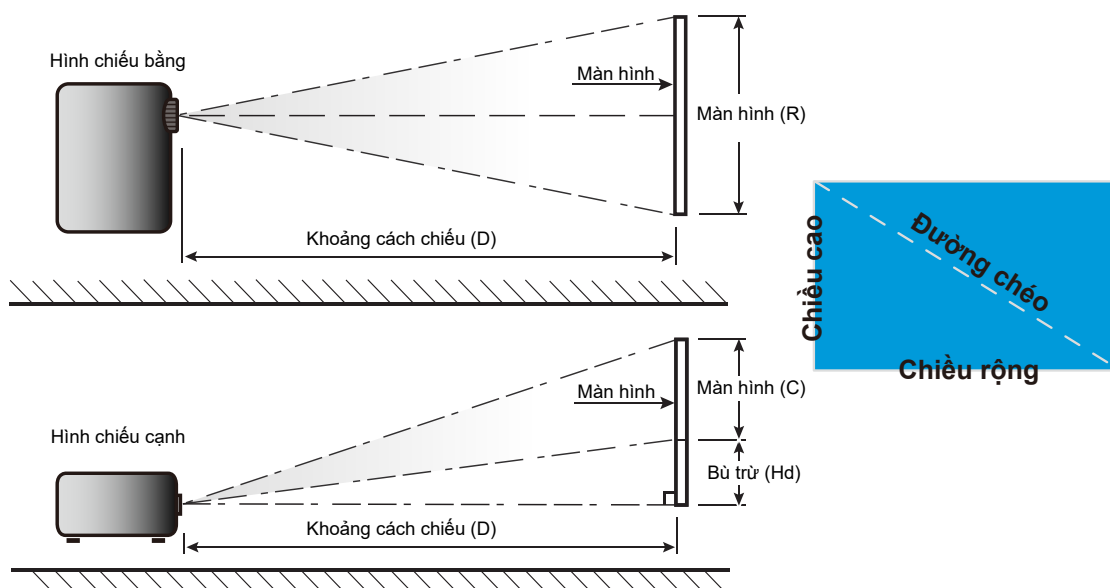

THÔNG TIN BỔ SUNG

Kích thước máy chiếu và lắp đặt giá treo trần

1. Để tránh làm hư hỏng máy chiếu, hãy sử dụng giá treo trần nhà Optoma.
2. Nếu bạn muốn sử dụng bộ giá treo trần từ hãng thứ ba, hãy đảm bảo sử dụng các ốc vít để gắn giá treo vào máy chiếu đáp ứng các thông số kỹ thuật sau:
 - Loại vít: M4*10
 - Chiều dài vít tối thiểu: 10mm

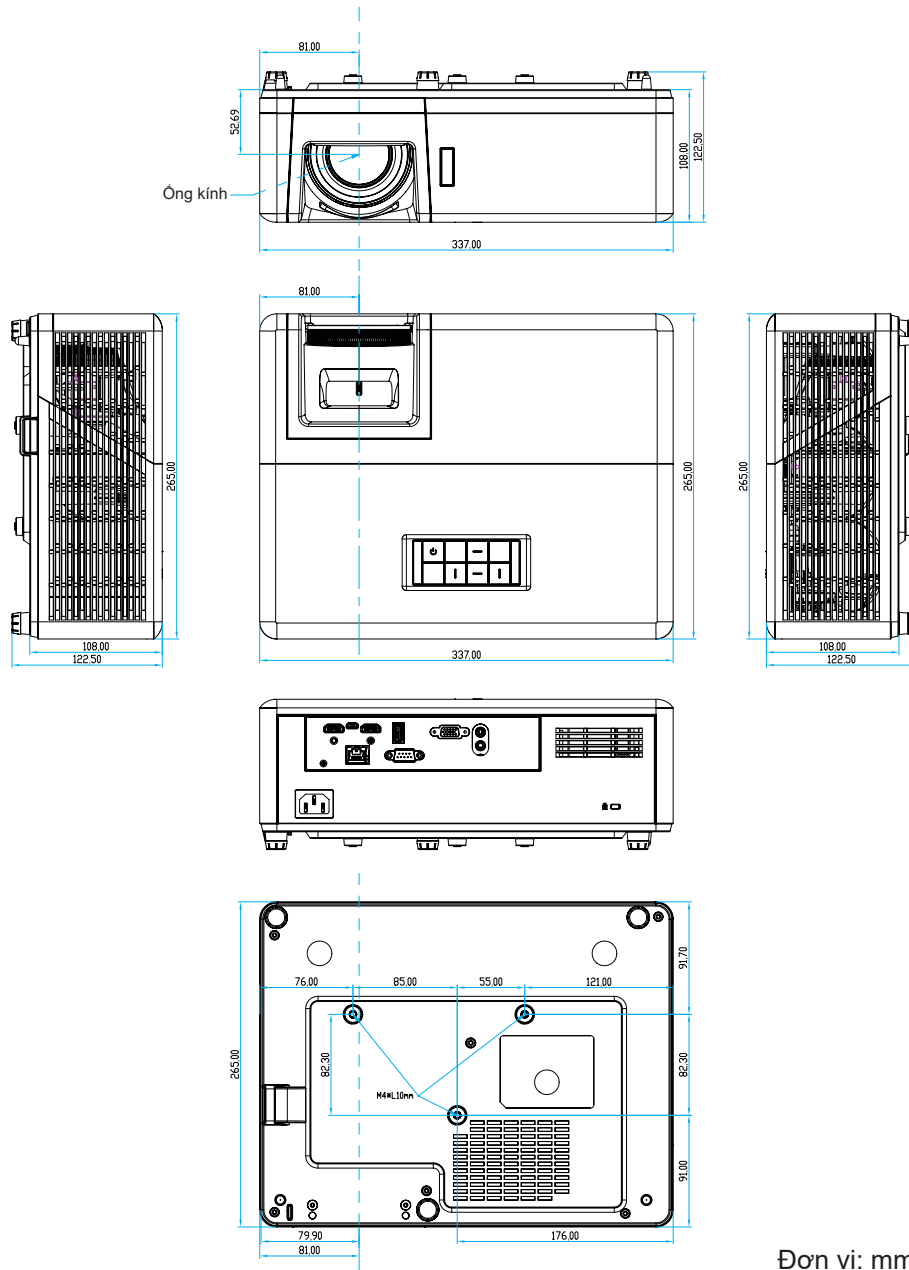

Lưu ý: Xin lưu ý rằng thiệt hại do lắp đặt máy chiếu không đúng cách sẽ không hưởng được chính sách bảo hành.



Cảnh báo:

- Nếu bạn mua giá treo trần nhà của công ty khác, hãy nhớ sử dụng đúng cỡ ốc vít. Cỡ ốc vít sẽ thay đổi tùy thuộc vào độ dày của tấm treo.
- Hãy nhớ chừa lại khe hở ít nhất 10 cm giữa trần nhà và đáy của máy chiếu.
- Tránh lắp đặt máy chiếu gần nguồn nhiệt.





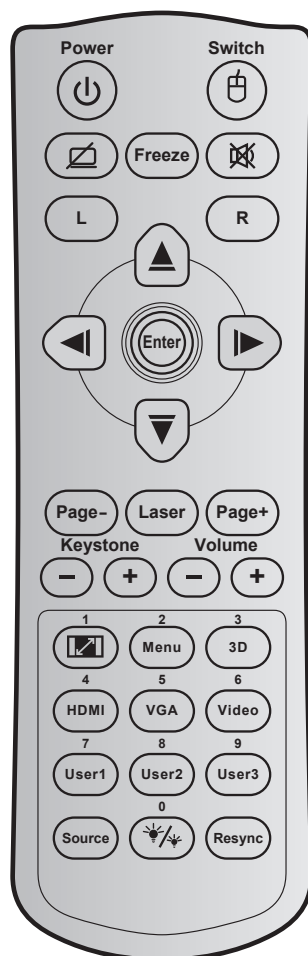

THÔNG TIN BỔ SUNG

Các mã điều khiển từ xa hồng ngoại 1



Phím	Mã phím	Xác định phím in	Mô tả
Nguồn		81	Bật/tắt nguồn
Công tắc		3E	Chuyển
Hiện thị trống/ tắt âm		8A	
Đóng băng		8B	Đóng băng
Tắt tiếng		92	
Nhấp chuột trái	L	CB	L
Nhấp chuột phải	R	CC	R
Bốn phím chọn điều hướng		C6	Mũi tên lên
		C8	Mũi tên trái
		C9	Mũi tên phải
		C7	Mũi tên xuống
Nhập	C5	Nhập	Xác nhận lựa chọn mục của bạn.
	CA	Nhập	
Page -		C2	Page -

THÔNG TIN BỔ SUNG

Phím		Mã phím	Xác định phím in	Mô tả
Laser		Không có	Laser	Dùng làm con trỏ laser.
Page +		C1	Page +	Nhấn để lên trang.
Điều chỉnh vuông hình		85	Keystone+	Nhấn để chỉnh độ méo hình do nghiêng máy chiếu.
		84	Keystone-	
Âm lượng		8C	Âm lượng +	Nhấn để chỉnh tăng/giảm âm lượng.
		8F	Âm lượng -	
Tỉ lệ khung hình/1		98	 / 1	<ul style="list-style-type: none"> Nhấn để đổi tỉ lệ khung hình hiển thị. Dùng làm số "1" trên bàn phím số.
Menu/2		88	Menu/2	<ul style="list-style-type: none"> Nhấn để hiển thị hoặc thoát các menu hiển thị trên màn hình cho máy chiếu. Dùng làm số "2" trên bàn phím số.
3D/3		93	3D/3	<ul style="list-style-type: none"> Nhấn để chọn thủ công chế độ 3D phù hợp với nội dung 3D của bạn. Dùng làm số "3" trên bàn phím số.
HDMI / 4		86	HDMI/4	<ul style="list-style-type: none"> Nhấn để chọn nguồn HDMI. Dùng làm số "4" trên bàn phím số.
VGA / 5		D0	VGA/5	<ul style="list-style-type: none"> Nhấn để chọn nguồn VGA. Dùng làm số "5" trên bàn phím số.
Video/6		D1	Video/6	Dùng làm số "6" trên bàn phím số.
Người sử dụng1 / 7; Người sử dụng2 / 8; Người sử dụng 3 / 9		D2	Người sử dụng 1/7	<ul style="list-style-type: none"> Phím tự chọn. Vui lòng xem trang 42 để thiết lập. Dùng làm số "7", "8" và "9" thích hợp trên bàn phím số.
		D3	Người sử dụng 2/8	
		D4	Người sử dụng 3/9	
Nguồn		C3	Nguồn	Nhấn để chọn tín hiệu đầu vào.
Chế độ sáng/0		96	 / 0	<ul style="list-style-type: none"> Nhấn để tự động chỉnh độ sáng hình ảnh nhằm đạt hiệu quả tương phản tối ưu. Dùng làm số "0" trên bàn phím số.
Tái đồng bộ		C4	Tái đồng bộ	Nhấn để tự động đồng bộ máy chiếu với nguồn đầu vào.





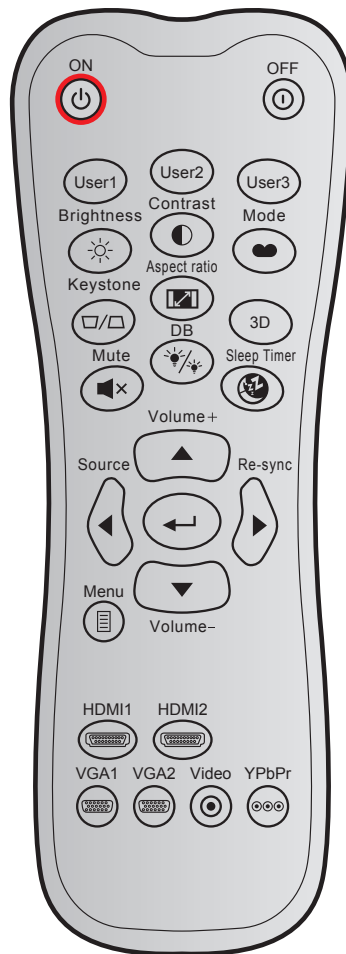









THÔNG TIN BỔ SUNG

Các mã điều khiển từ xa hồng ngoại 2



Phím		Mã tùy chỉnh		Mã dữ liệu	Xác định phím in	Mô tả
		Byte 1	Byte 2	Byte 3		
Bật nguồn		32	CD	02	BẬT	Nhấn để bật máy chiếu.
Tắt nguồn		32	CD	2E	TẮT	Nhấn để tắt máy chiếu.
Người sử dụng 1		32	CD	36	User1	Phím tự chọn. Vui lòng xem trang 42 để thiết lập.
Người sử dụng 2		32	CD	65	User2	
Người sử dụng 3		32	CD	66	User3	
Độ sáng		32	CD	41	Độ sáng	Điều chỉnh độ sáng của hình ảnh.
Độ tương phản		32	CD	42	Độ tương phản	Kiểm soát độ khác biệt giữa phần sáng nhất và tối nhất của hình.
Chế độ hiển thị		32	CD	05	Chế độ	Chọn chế độ hiển thị để có cài đặt tối ưu cho các ứng dụng khác nhau. Vui lòng xem trang 32.
Điều chỉnh vuông hình		32	CD	07	Điều chỉnh vuông hình	Điều chỉnh độ méo hình ảnh do nghiêng máy chiếu.

THÔNG TIN BỔ SUNG

Phím		Mã tùy chỉnh		Mã dữ liệu	Xác định phím in	Mô tả
		Byte 1	Byte 2	Byte 3		
Tỉ lệ khung hình		32	CD	64	Tỉ lệ khung hình	Nhấn để đổi tỉ lệ khung hình hiển thị.
3D		32	CD	89	3D	Chọn bằng tay chế độ 3D phù hợp với nội dung 3D của bạn.
Âm lượng +		32	CD	09	Âm lượng +	Điều chỉnh để tăng âm lượng.
Bốn phím điều hướng		32	CD	11	▲	Sử dụng ▲, ◀, ▶ hoặc ▼ để chọn các mục hoặc thực hiện các điều chỉnh cho lựa chọn của bạn.
		32	CD	10	◀	
		32	CD	12	▶	
		32	CD	14	▼	
Nguồn		32	CD	18	Nguồn	Nhấn "Nguồn" để chọn tín hiệu đầu vào.
Phím Enter		32	CD	0F		Xác nhận lựa chọn mục của bạn.
Tái đồng bộ		32	CD	04	Tái đồng bộ	Tự động đồng bộ máy chiếu với nguồn vào.
Âm lượng -		32	CD	0C	Âm lượng -	Điều chỉnh để giảm âm lượng.
Thực đơn		32	CD	0E	Thực đơn	Hiển thị hoặc thoát khỏi các menu hiển thị trên màn hình cho máy chiếu.
HDMI 1		32	CD	16	HDMI1	Nhấn "HDMI1" để chọn nguồn từ đầu cắm HDMI 1.
HDMI 2		32	CD	30	HDMI2	Nhấn "HDMI2" để chọn nguồn tín hiệu từ đầu cắm HDMI 2.
VGA 1		32	CD	1B	VGA1	Nhấn "VGA1" để chọn nguồn từ đầu cắm VGA Vào.
VGA 2		32	CD	1E	VGA2	Không chức năng
Video		32	CD	1C	Video	Không chức năng
YPbPr		32	CD	17	YPbPr	Không chức năng

THÔNG TIN BỔ SUNG

Khắc phục sự cố

Nếu bạn gặp một sự cố với máy chiếu, vui lòng tham khảo thông tin dưới đây. Nếu sự cố vẫn tiếp diễn, vui lòng liên hệ với đại lý hoặc trung tâm dịch vụ địa phương.

Các sự cố về hình ảnh

-  *Không có hình ảnh trên màn hình*

 - Đảm bảo mọi cáp và kết nối nguồn đều được cắm đúng và chắc chắn như được mô tả trong phần "Cài đặt".
 - Đảm bảo tất cả các chân của đầu nối không bị cong hay gãy.
 - Đảm bảo chưa bật tính năng "Chặn AV".

-  *Hình ảnh lệch tiêu điểm*

 - Xoay vòng lấy nét theo hoặc ngược chiều kim đồng hồ cho đến khi hình chiếu sắc nét và rõ ràng. (Vui lòng xem trang 18).
 - Đảm bảo màn chiếu nằm giữa khoảng cách yêu cầu với máy chiếu. (Vui lòng tham khảo trang 57).

-  *Hình ảnh bị kéo giãn khi hiển thị tiêu đề 16:9 DVD*

 - Khi bạn phát DVD tiệm biến hay DVD 16:9, máy chiếu sẽ hiển thị hình ảnh tốt nhất ở định dạng 16: 9 ở bên máy chiếu.
 - Nếu bạn phát tiêu đề DVD định dạng V-Stretch, hãy thay đổi định dạng sang V-Stretch trong OSD của máy chiếu.
 - Nếu bạn phát tiêu đề DVD định dạng 4:3, hãy thay đổi định dạng sang 4:3 trong OSD của máy chiếu.
 - Vui lòng cài đặt định dạng hiển thị là loại tỉ lệ màn hình 16:9 (rộng) trên máy phát DVD.

-  *Hình ảnh quá nhỏ hoặc quá lớn*

 - Hãy xoay vòng chỉnh thu phóng theo hoặc ngược chiều kim đồng hồ để tăng hoặc giảm kích thước hình chiếu. (Vui lòng xem trang 18).
 - Đặt máy chiếu gần hoặc xa màn chiếu hơn.
 - Nhấn "Menu" trên bảng điều khiển máy chiếu, truy cập "HIỂN THỊ→ Tỉ lệ khung hình". Thử dùng các cài đặt khác.

-  *Hình ảnh có các mặt nghiêng:*

 - Nếu có thể, chỉnh lại vị trí máy chiếu sao cho nó nằm giữa màn hình và thấp hơn đáy của màn hình.

-  *Hình ảnh bị đảo ngược*

 - Chọn "Cài đặt→ Trình chiếu" từ menu OSD và điều chỉnh hướng chiếu.

THÔNG TIN BỔ SUNG

Các sự cố khác

-  *Máy chiếu dừng đáp ứng với mọi điều khiển*
- Nếu có thể, hãy tắt máy chiếu, sau đó rút dây nguồn và chờ ít nhất 20 giây trước khi cắm lại nguồn.

Các sự cố về bộ điều khiển từ xa

-  *Nếu điều khiển từ xa không hoạt động*
- Kiểm tra xem góc hoạt động của điều khiển từ xa có chứa trong phạm vi $\pm 30^\circ$ sang bộ thu hồng ngoại (IR) trên máy chiếu hay không.
 - Đảm bảo không có bất kỳ vật cản nào giữa điều khiển từ xa và máy chiếu. Di chuyển trong phạm vi 12 mét (39,4 ft) so với máy chiếu.
 - Đảm bảo pin được lắp đúng cách.
 - Thay pin nếu pin đã cạn.

THÔNG TIN BỔ SUNG

Chỉ báo cảnh báo

Khi các đèn cảnh báo (xem bên dưới) sáng lên hoặc nhấp nháy, máy chiếu sẽ tự động tắt:

- Chỉ báo LED “Đèn” sáng đỏ và nếu chỉ báo “Nguồn” nhấp nháy màu đỏ.
- Chỉ báo LED “Nhiệt độ” sáng đỏ và nếu chỉ báo “Nguồn” nhấp nháy màu đỏ. Dấu hiệu này cho biết máy chiếu đã quá nóng. Dưới các điều kiện bình thường, máy chiếu có thể được bật trở lại.
- Chỉ báo LED “Nhiệt độ” nhấp nháy màu đỏ và nếu chỉ báo “Nguồn” nhấp nháy màu đỏ.

Rút dây nguồn khỏi máy chiếu, đợi 30 giây rồi thử lại. Nếu đèn cảnh báo sáng lên hoặc nhấp nháy, vui lòng liên hệ với trung tâm bảo hành gần nhất để được trợ giúp.

Thông báo sáng đèn LED

Tin nhắn	Đèn LED NGUỒN		Đèn LED nhiệt độ	Đèn LED bóng đèn
	(Đỏ)	(Lam)	(Đỏ)	(Đỏ)
Trạng thái chờ (Dây nguồn đầu vào)	Sáng ổn định			
Nguồn bật (Làm nóng)		Nhấp nháy (tắt 0,5 giây/bật 0,5 giây)		
Bật nguồn và Ánh sáng đèn		Sáng ổn định		
Nguồn tắt (Làm nguội)		Nhấp nháy (tắt 0,5 giây / bật 0,5 giây) Trở về đèn đỏ ổn định khi quạt làm nguội tắt.		
Bắt đầu lại nhanh (100 giây)		Nhấp nháy (tắt 0,25 giây/bật 0,25 giây)		
Lỗi (Đèn hỏng)	Nhấp nháy			Sáng ổn định
Lỗi (Quạt hỏng)	Nhấp nháy		Nhấp nháy	
Lỗi (Quá nhiệt)	Nhấp nháy		Sáng ổn định	

- Tắt nguồn:

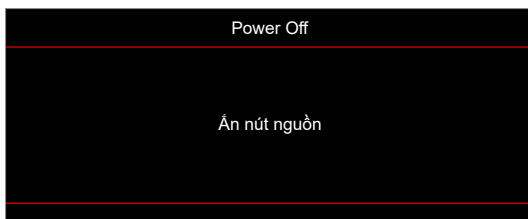

- Cảnh báo nhiệt độ:

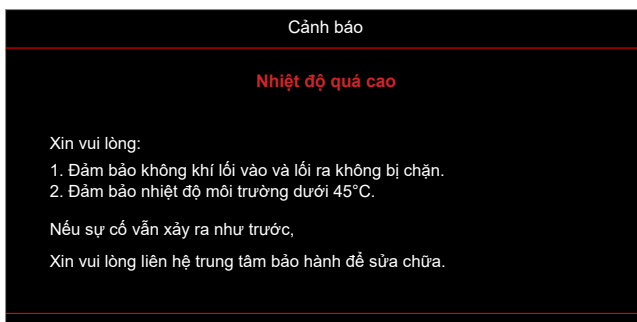

THÔNG TIN BỔ SUNG

Thông số kỹ thuật

Mục	Mô tả
Công nghệ	Texas Instrument DMD, 12 độ 0,65" (kích thước)/độ phân giải DMD X1, S450 (loại bao bì), Darkchip(DC) 3
Độ phân giải đầu ra	WXGA 1280x800
Độ phân giải đầu vào tối đa	WUXGA 1920 x 1200 @ 60Hz
Thấu kính	<ul style="list-style-type: none">Tỷ lệ phóng hình: 1,18~1,54F-stop: 2,43~2,78Tiêu cự: 16,901~21,6076mmPhạm vi Zoom: 1.3x
Độ lệch	112%± 5%, cố định
Kích thước hình ảnh	30,1" ~ 301" (được tối ưu @60")
Khoảng cách chiếu	1,0m ~ 7,7m (được tối ưu @2,14m)
Các kết nối I/O	<ul style="list-style-type: none">HDMI 1.4b (x2)Đầu vào VGAĐầu vào âm thanh 3,5mmUSB Loại A cho USB nguồn 5V/1,5AÂm thanh ra 3,5mmMicro USBRS-232RJ-45 (hỗ trợ điều khiển web)
Màu sắc	1073,4 triệu màu
Tốc độ quét	<ul style="list-style-type: none">Tốc độ dò ngang: 15,375~91,146 KHzTốc độ dò dọc: 50~ 85 Hz (120Hz cho máy chiếu tích hợp 3D)
Loa	Có, 10W
Tiêu thụ điện năng	<ul style="list-style-type: none">Tối thiểu:<ul style="list-style-type: none">122W (điển hình), 140W (tối đa) @ 110VAC120W (điển hình), 138W (tối đa) @ 220VACTối đa:<ul style="list-style-type: none">145W (điển hình), 167W (tối đa) @ 110VAC140W (điển hình), 161W (tối đa) @ 220VAC
Dòng điện vào	1,8A
Hướng lắp đặt	Mặt trước, Phía sau, Trần, Phía sau-phía trên
Kích thước (W x D x H)	<ul style="list-style-type: none">Không chân: 337 x 265 x 108 mm (13,27 x 10,43 x 4,25 inch)Có chân: 337 x 265 x 122,5 mm (13,27 x 10,43 x 4,82 inch)
Trọng lượng	< 5, kg (11,02 lbs)
Nhiệt độ hoạt động	Hoạt động với nhiệt độ từ 5~40°C và độ ẩm 10 - 85% (không ngưng tụ)

Lưu ý: Mọi thông số kỹ thuật chịu sự thay đổi mà không cần thông báo.

